

2021

Liftsysteme für Küchen



ÜBER UNS

GRANBERG



Vor mehr als sechs Jahrzehnten wurde die erste barrierefreie Küche von den Granberg Brüdern entwickelt und ausgeliefert.

Heute hat sich daraus ein vielfältiges Sortiment entwickelt. Wir sehen unsere Aufgabe darin Dinge des täglichen Lebens einfacher und komfortabler zu gestalten. Durch die Entwicklung und Herstellung innovativer Komfortlösungen für Küche und Bad haben wir eine führende Stellung in der Welt erreicht. Bodenständig und mit dem Willen gerade Ihren Bedürfnissen und Wünschen gerecht zu werden.

INHALT

ÜBER GRANBERG	4
LIFTSYSTEME FÜR OBERSCHRÄNKE	6
VERTI 830/831 - Vertikal verfahrbarer Schrankeinsatz	8
InDIAGO 510 - Diagonal verfahrbarer Oberschränklift	14
DIAGO 504 - Diagonal verfahrbarer Schränklift	20
LIFTSYSTEME FÜR ARBEITSPLETTEN	26
BASELIFT 6300 / 6310 - Gerade Arbeitsplattenlifte	28
BASELIFT Corner 6301 / 6311 - Ecklift, 45° vorne, 90° hinten	38
BASELIFT Corner 6302 / 6312 - Ecklift, 45° vorne, 45° hinten	46
BASELIFT Corner 6303 / 6313 - Ecklift, 90° vorne, 90° hinten	54
SIDELIFT 6400 - Gerade Arbeitsplattenlifte mit seitlichen Motoren	62
MANULIFT 6380 - Manuell höhenverstellbare Arbeitsplattenlifte	70
LIFTSYSTEME FÜR KÜCHENINSELN	
CENTERLIFT 960 - Unterfahrbare Insellifte	78
CENTERLIFT 6490 - Kücheninseln in Kombination barrierefrei / Stauraum	84
ERGOSTEEL	92
Einbauspülen	94
Auflagespülen	96
Spülenzubehör	98
Mischbatterien	100
SONSTIGES	
Rollcontainer	101
UNILIFT 870 - Lift für Küchenmaschinen	102
BUTLER 720 - Garderobenlifte	104
BUTLER 722 - Garderobenlifte	106



Die Geschichte der Fa. Granberg beginnt im Jahr 1870 im schwedischen Ringarum, wo Otto Granberg seine handgefertigten Stühle baute und in der Region verkaufte. Das Geschäft entwickelte sich gut und Otto Granberg begann mit der Serienfertigung von Möbeln und Treppen. Schon kurze Zeit später zog das Werk zur Ausweitung von Produktion und Sortiment nach Norrköping.

Ca. 30 Jahre später übernahm sein Sohn Frans die Firma. Weitere 30 Jahre später setzten sein Söhne Nils, Bängt, Oscar und Erik die erfolgreiche Tradition fort. Granberg wurde durch die lebenslange Garantie auf seine Produkte schnell bekannt. Ging mal was kaputt, so wurde es schnell repariert oder ersetzt. Noch heute zeichnet sich die Fa. Granberg durch persönlichen Service und zuverlässige Produkte aus.

90 Jahre nach der Firmengründung änderte das Unternehmen im Jahr 1960 seinen Schwerpunkt und spezialisierte sich auf die Entwicklung und Produktion von Produkten für barrierefreie Küchen und Bäder.



Schon seit dem Jahr 1870, als Otto Granberg das Unternehmen ins Leben rief, ist Qualität einer der Eckpfeiler unserer Firmenphilosophie. Als Familienunternehmen sind wir stolz auf unsere Produkte. Deshalb liefern wir ausschließlich Qualitätsprodukte, die wir beherrschen und mit denen wir uns über viele Jahre hinweg intensiv befasst haben. Dies gilt sowohl für unsere eigenen Produkte als auch die von Zulieferern. Als zusätzliche Sicherheit für unsere Kunden gewähren wir 2 Jahre Garantie auf unsere Produkte.



Zu Ihrer Sicherheit tragen unsere Produkte das CE-Zeichen. Alle Produkte unterliegen umfangreichen Tests und Risikoanalysen. Zudem haben die Liftsysteme ein integriertes Sicherheitssystem.





SINCE 1870

GRANBERG

Liftsysteme für Oberschränke

Produktübersicht

Unsere Liftsysteme können herstellerunabhängig in neue oder vorhandene Küchen integriert werden. Sie haben die Wahl zwischen vertikal und diagonal verfahrbaren Modellen.

Alle Produkte basieren auf bewährter Technologie und haben integrierte Sicherheitssysteme.



VERTI 830 / 831

Seite 8

- Senkt den Schrankeinsatz motorisch vertikal bis auf Arbeitsplattenhöhe ab
- Im abgesenkten Zustand bleibt die Arbeitsfläche vor dem Lift erhalten
- Zur Montage in neue oder vorhandene Schränke nach Entfernen des Unterbodens



InDIAGO 510

Seite 14

- Motorisch diagonal verstellbarer Schrankeinsatz zum Absenken bis zur Arbeitsplattenvorderkante
- Optimale Erreichbarkeit des Schrankinhalts nach dem Absenken
- Auch über Spülen / Mischbatterien einsetzbar
- Einfache Montage in neuen und vorhandenen Schränken



DIAGO 504

Seite 20

- Zum motorisch diagonalen Absenken von einem oder mehreren Oberschränken
- Optimale Erreichbarkeit des Schrankinhalts nach dem Absenken
- Der Schrankinhalt bleibt erhalten, da die Mechanik sich hinter dem Lift befindet



VERTI 830/831

Vertikal verfahrbarer Schrankeinsatz

Der Oberschranklift VERTI senkt den Schrankinhalt leise, schnell und sicher bis zur Arbeitsplatte ab. Die unteren Böden werden erreichbar ohne die Türen öffnen zu müssen. Im abgesenkten Zustand verbleibt vor dem Lift genügend Arbeitsfläche. Die Verstellung erfolgt stufenlos.

Der Lift benötigt nur wenig Platz und lässt sich auch für vorhandene Schränke nutzen.

Passend für Schrankhöhen ab 70,0 cm. Der Lift ist in zwei Tiefen und zahlreichen Breiten von 40 - 100 cm erhältlich.

Der Lift ist mit einem zuverlässigen Sicherheitssystem ausgerüstet. Als Zubehör sind Unterbauleuchten erhältlich.



Nach dem Absenken ist der Schrankinhalt leicht erreichbar. In Verbindung mit unserem Arbeitsplattenlift eine ideale Kombination.



Der Verti kann gut im Arbeitsbereich eingesetzt werden, da vor dem Lift Arbeitsfläche verbleibt.



Der Verti lässt sich unsichtbar integrieren.



Eigenschaften und Vorteile

- Vertikal verfahrbarer Schrankeinsatz
- Nach dem Absenken verbleibt vor dem Lift Arbeitsfläche
- Zur Montage in neue oder vorhandene Schränke ohne Unterboden
- Inkl. Auffahrschutz
- Passend für Schrankbreiten von 40 - 100 cm

Serienausstattung

- Bedientaster
- Klemmschutzboden
- Motorverkleidung mit integriertem Sicherheitsstopp

Empfohlenes Zubehör

- Unterbauleuchten

Wissenswertes

- Hinter dem Lift verbleiben 22 mm Luft für Nischenverkleidungen oder Fliesen
- Modell 830 für Korpusstiefen 265-314 mm
Bodentiefe 242 mm
- Modell 831 für Korpusstiefen ab 315 mm
Bodentiefe 286 mm
- Bei Schrankhöhen >700 mm wird ein fester Zwischenboden benötigt
- Elektronik und Motor "Plug & Play"

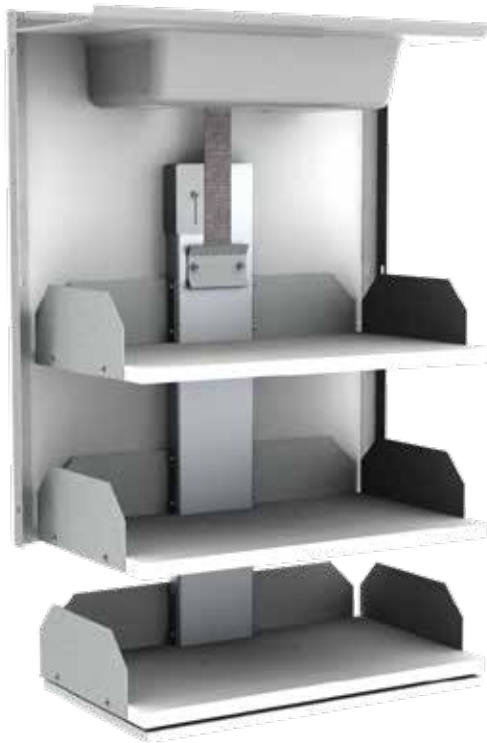

Technische Daten

Liftsystem	Vertikal verfahrbarer Schrankeinsatz für Oberschränke
Höhenverstellung	Motorisch, stufenlos um 470 mm verfahrbar
Geschwindigkeit	47 mm / Sek.
Steuerung	Kabelgebundener Taster oder Funk
Sicherheit	Die Klemmschutzplatte unter dem Lift stoppt beim Auffahren auf ein Hindernis die Abwärtsbewegung. Oben unter der Motorabdeckung ist ebenfalls ein Klemmschutz integriert.
Elektroanschluss	Stecker 230 V, max 0,5A
Max. Zuladung	40 kg
Schutzklasse	IP30
Höhe	680 mm
Passende Schrankbreiten	400 - 1000 mm
Passende Schrankhöhen	700 mm oder höher, (bei Höhen >700 mm muss ein Zwischenboden eingeplant werden)
Passende Korpusstiefen	VERTI 830: 265 - 314 mm
Korpusseiten	16 - 20 mm
Material	16 mm Rückwand, 19 mm Böden weiß melaminbeschichtet. Klemmschutzplatte weiß lackierte MDF-Platte. Blechteile pulverbeschichtet (Alugrau RAL 9006). Motorverkleidung aus Kunststoff alugrau. Gleitschiene aus Alu.
Garantie	2 Jahre
	CE

Maße

(mm)

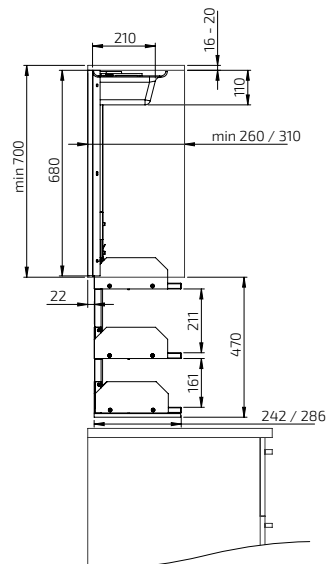
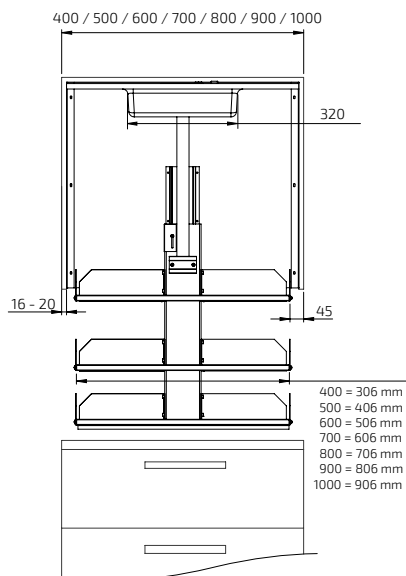

**VERTI 830 / 831, Höhe 70,0 cm
- Einbautaster**

Lieferung inkl.:
 Liftsystem
 Transformator
 Einbautaster in Alu-Design

Maße:
 Schrankbreiten: 40,0 - 100,0 cm
 Schrankhöhen: 70,0 cm oder höher*
 Schrankseiten: 1,6 - 2,0 cm

VERTI 830, T= 26,5 cm:
 Passende Korpustiefen: 26,5 - 31,4 cm

VERTI 831, T= 31,0 cm:
 Passend für Korpustiefen ab 31,5 cm



**VERTI 830 / 831, Höhe 70,0 cm
- Funk-Fernbedienung**

Lieferung inkl.:
 Liftsystem
 Transformator
 Funk-Fernbedienung

Maße:
 Schrankbreiten: 40,0 - 100,0 cm
 Schrankhöhen: 70,0 cm oder höher*
 Schrankseiten: 1,6 - 2,0 cm

VERTI 830, T= 26,5 cm:
 Passende Korpustiefen: 26,5 - 31,4 cm

VERTI 831, T= 31,0 cm:
 Passend für Korpustiefen ab 31,5 cm



	Schrank- breite (cm)	Boden- breite (cm)	Tiefe (cm)	Art.-Nr.
Liftbreite 36,0 cm	40,0	31,5	26,5	830-040-01
Liftbreite 46,0 cm	50,0	41,5	26,5	830-050-01
Liftbreite 56,0 cm	60,0	51,5	26,5	830-060-01
Liftbreite 66,0 cm	70,0	61,5	26,5	830-070-01
Liftbreite 76,0 cm	80,0	71,5	26,5	830-080-01
Liftbreite 86,0 cm	90,0	81,5	26,5	830-090-01
Liftbreite 96,0 cm	100,0	91,5	26,5	830-100-01
Liftbreite 36,0 cm	40,0	31,5	31,0	831-040-01
Liftbreite 46,0 cm	50,0	41,5	31,0	831-050-01
Liftbreite 56,0 cm	60,0	51,5	31,0	831-060-01
Liftbreite 66,0 cm	70,0	61,5	31,0	831-070-01
Liftbreite 76,0 cm	80,0	71,5	31,0	831-080-01
Liftbreite 86,0 cm	90,0	81,5	31,0	831-090-01
Liftbreite 96,0 cm	100,0	91,5	31,0	831-100-01

	Schrank- breite (cm)	Boden- breite (cm)	Tiefe (cm)	Art.-Nr.
Liftbreite 36,0 cm	40,0	31,5	26,5	830-040-06
Liftbreite 46,0 cm	50,0	41,5	26,5	830-060-06
Liftbreite 56,0 cm	60,0	51,5	26,5	830-060-06
Liftbreite 66,0 cm	70,0	61,5	26,5	830-070-06
Liftbreite 76,0 cm	80,0	71,5	26,5	830-080-06
Liftbreite 86,0 cm	90,0	81,5	26,5	830-090-06
Liftbreite 96,0 cm	100,0	91,5	26,5	830-100-06
Liftbreite 36,0 cm	40,0	31,5	31,0	831-040-06
Liftbreite 46,0 cm	50,0	41,5	31,0	831-060-06
Liftbreite 56,0 cm	60,0	51,5	31,0	831-060-06
Liftbreite 66,0 cm	70,0	61,5	31,0	831-070-06
Liftbreite 76,0 cm	80,0	71,5	31,0	831-080-06
Liftbreite 86,0 cm	90,0	81,5	31,0	831-090-06
Liftbreite 96,0 cm	100,0	91,5	31,0	831-100-06

* Bei Schrankhöhen >700 mm wird ein fester Zwischenboden benötigt.



VERTI 830 - T= 26,5 cm	
Passende Korpusstiefen: 26,5 - 31,4 cm	
Passende Schrankhöhen: 70,0 cm oder höher*	
Liftbreite 36,0 cm	830-040
Liftbreite 46,0 cm	830-050
Liftbreite 56,0 cm	830-060
Liftbreite 66,0 cm	830-070
Liftbreite 76,0 cm	830-080
Liftbreite 86,0 cm	830-090
Liftbreite 96,0 cm	830-100

VERTI 831 - T= 31,0 cm	
Passende Korpusstiefe: ab 31,5 cm	
Passende Schrankhöhen: 70,0 cm oder höher*	
Liftbreite 36,0 cm	831-040
Liftbreite 46,0 cm	831-050
Liftbreite 56,0 cm	831-060
Liftbreite 66,0 cm	831-070
Liftbreite 76,0 cm	831-080
Liftbreite 86,0 cm	831-090
Liftbreite 96,0 cm	831-100



Einbautaster Alu-Design	
Maße: 82 x 82 x 17 mm	
	61310



Einbau-Funktaster Alu-Design	
Keine Verkabelung notwendig	
Lieferung inkl. Empfänger, Sender u. Batterie	
Maße: 82 x 82 x 17 mm (52 mm Gesamttiefe)	
	61371



Einbautaster Mini	
Kabelgebundener Einbautaster	
Ø 20 mm	
	61315



Einbau-Funktaster Mini	
Keine Verkabelung notwendig	
Lieferung inkl. Empfänger, Sender u. Batterie	
Ø 20 mm	
	61376



Funk-Fernbedienung	
Maße: 38 x 110 x 10 mm	
Für einen Lift	61385
Für zwei Lifte	61387
Für drei Lifte	61388
Für vier Lifte	61389
Für fünf Lifte	61390



Aufbaurahmen für Einbautaster	
Zur Aufbaumontage des Einbautasters.	
Farbe: weiß	
Maße: 82 x 82 x 52 mm	
	61355



Mehrfachrahmen Alu-Design	
Zum Zusammenfassen von Tastern und oder Steckdosen.	
Zweifachrahmen: 153 x 82 x 9 mm	61352
Dreifachrahmen: 225 x 82 x 9 mm	61353



LED-Unterbauleuchte	
Zur Montage unter der Klemmschutzplatte. Sehr effizient, geringe Wärmeentwicklung. Inkl. Schalter u. Trafo. Anschluss an 230 V Steckdose.	
Lichtfarbe: warmweiß 3000 K	
6,0 W	
Maße: 340 x 13 x 40 mm	
Achtung!	
Passt nicht für Verti B= 40,0 cm	
Für fest montierte Schränke	61931
Für höhenverstellbare Schränke (inkl. Spiralkabel)	61932



LED Spotlights	
Zur Montage unter der Klemmschutzplatte. Sehr effizient, geringe Wärmeentwicklung. Inkl. Trafo zum Anschluss an 230 V Steckdose.	
3,0 W	
Ø 70 mm, H=11 mm	
Für fest montierte Schränke	61941
Für höhenverstellbare Schränke (inkl. Spiralkabel)	61938



Beleuchtung Anschlussset	
Set inkl. Spiralkabel und Zugentlastung zum Anschluss an bauseitige Leuchten.	
	61930

* Bei Schrankhöhen >700 mm wird ein fester Zwischenboden benötigt.

InDIAGO 510

Diagonal verfahrbarer Schrankeinsatz

Der InDIAGO ist ein motorisch verfahrbarer Schrankeinsatz der sich bogenförmig bis zur Arbeitsplattenvorderkante stufenlos absenken lässt.

Der Lift benötigt nur wenig Platz und kann in neue und in vorhandene Schränke eingebaut werden. Da am Schrank kaum Änderungen nötig sind, können bei Nachrüstungen sogar die Unterbauleuchten montiert bleiben.

Das System beinhaltet eine Türautomatik. Die Schranktüren werden beim Herunterfahren automatisch geöffnet und beim Hochfahren wieder sanft geschlossen. Selbstverständlich können die Schranktüren auch manuell bedient werden.

Der Schrankeinsatz ist für Schrankhöhen ab 70 bzw. 85 cm erhältlich. Zusätzlich gibt es zwei Tiefen und diverse Breiten zwischen 50 - 100 cm.

Der Lift kann in Oberschränke fast aller Küchenhersteller integriert werden.



Der Schrankinhalt ist im abgesenkten Zustand gut zu erreichen. Die Liftmechanik ist nahezu unsichtbar.



Durch den großen diagonalen Verfahrweg kann der Lift auch über Armaturen eingesetzt werden.



Der Lift ist besonders platzsparend konstruiert.



Eigenschaften und Vorteile

- Senkt den Schrankeinsatz diagonal bis zur Arbeitsplatten-vorderkante nach unten
- Im abgesenkten Zustand ist der Inhalt leicht zu erreichen
- Durch die diagonale Bewegung kann der Lift auch über Spülen und Mischbatterien verwendet werden
- Der Lift kann auch in vorhandenen Schränken nachgerüstet werden, da in der Regel keine Änderungen am Schrank notwendig sind
- Die Türautomatik öffnet und schließt die Türen automatisch
- Einfache Montage. Die Befestigung erfolgt an den Schrankseiten
- Der Lift wird vormontiert geliefert. Erhältliche Breiten 50-100 cm
- Die Mechanik beansprucht nur wenig Raum. In den Einsatz passen Teller mit einem Durchmesser von bis zu 29 cm

Serienausstattung

- Bedientaster
- Klemmschutzplatte unter dem Schrankeinsatz
- Türautomatik zum Öffnen und Schließen der Türen

Empfohlenes Zubehör

- Unterbauleuchten

Wissenswertes

- Stufenlos diagonal um 540 mm nach unten und 373 mm nach vorne verfahrbar
- Das Modell 510A passt für Korpustiefen von 260-309 mm. Die Bodentiefe beträgt 230 mm
- Das Modell 510B passt für Korpustiefen ab 310 mm. Die Bodentiefe beträgt 280 mm
- Verfügbar in zwei Höhen, für Korpushöhen ab 700 bzw. 850 mm
- Elektronik und Motor "Plug & Play"



Technische Daten

Liftsystem	Diagonal verfahrbarer Schrankeinsatz
Höhenverstellung	Motorisch, stufenlos um 540 mm nach unten und 373 mm nach vorne verfahrbar
Geschwindigkeit	23 mm / Sek.
Steuerung	Kabelgebundener Taster oder Funk
Türautomatik	Motorische Türautomatik zum Öffnen und Schließen der Türen
Sicherheit	Die Klemmschutzplatte stoppt bei Kollisionen die Abwärtsbewegung
Elektroanschluss	Stecker 230 V, max 2,0A
Max. Zuladung	40 kg
Schutzklasse	IP30
Höhen	660 / 810 mm
Passende Schrankbreiten	500 - 1000 mm
Passende Schrankhöhen	700 mm oder höher
Passend für Korпустiefen innen	InDIAGO 510KA / 510SA: 260 - 309 mm, InDIAGO 510KB / 510SB: ab 310 mm
Korпустiefen	16 - 20 mm
Material	Schrankeinsatz aus pulverbeschichtetem Alu (weiß). Rückwand u. Deckel aus HDF. Böden aus weißem Direktlaminat 16 mm. Blechteile pulverbeschichtet (weiß)
Garantie	2 Jahre



Maße

(mm)

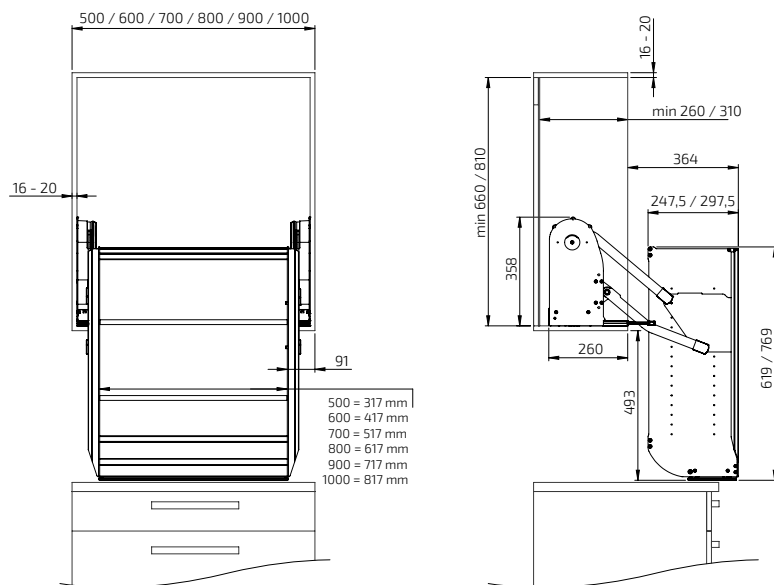

- 500 = 317 mm
- 600 = 417 mm
- 700 = 517 mm
- 800 = 617 mm
- 900 = 717 mm
- 1000 = 817 mm

Bodentiefe:
Modell 510A = 230 mm
Modell 510B = 280 mm

**InDIAGO 510, H= 70,0 cm
- Einbautaster**

Lieferung inkl.:
 Liftsystem
 Steuergerät u. Trafo
 Einbautaster Alu-Design
 Türautomatik

Maße:
 Schrankbreiten: 50,0 – 100,0 cm
 Schrankhöhen: 70,0 - 84,0 cm
 Schrankseiten: 1,6 - 2,0 cm

InDIAGO 510KA, T= 26,0 cm:
 Passend für Schranktiefe innen: 26,0 - 30,9 cm

InDIAGO 510KB, T= 31,0 cm:
 Passend für Schranktiefe innen ab 31,0 cm



**InDIAGO 510, H= 85,0 cm
- Einbautaster**

Lieferung inkl.:
 Liftsystem
 Steuergerät u. Trafo
 Einbautaster Alu-Design
 Türautomatik

Maße:
 Schrankbreiten: 50,0 – 100,0 cm
 Schrankhöhen: 85,0 cm oder höher
 Schrankseiten: 1,6 - 2,0 cm

InDIAGO 510SA, T= 26,0 cm:
 Passend für Schranktiefe innen: 26,0 - 30,9 cm

InDIAGO 510SB, T=31,0 cm:
 Passend für Schranktiefe innen ab 31,0 cm



	Schrank- breite (cm)	Bodenbreite (cm)	Tiefe (cm)	Art.-Nr.
Liftbreite 46,0 cm	50,0	33,0	26,0	510KA-050-01
Liftbreite 56,0 cm	60,0	43,0	26,0	510KA-060-01
Liftbreite 66,0 cm	70,0	53,0	26,0	510KA-070-01
Liftbreite 76,0 cm	80,0	63,0	26,0	510KA-080-01
Liftbreite 86,0 cm	90,0	73,0	26,0	510KA-090-01
Liftbreite 96,0 cm	100,0	83,0	26,0	510KA-100-01
Liftbreite 46,0 cm	50,0	33,0	31,0	510KB-050-01
Liftbreite 56,0 cm	60,0	43,0	31,0	510KB-060-01
Liftbreite 66,0 cm	70,0	53,0	31,0	510KB-070-01
Liftbreite 76,0 cm	80,0	63,0	31,0	510KB-080-01
Liftbreite 86,0 cm	90,0	73,0	31,0	510KB-090-01
Liftbreite 96,0 cm	100,0	83,0	31,0	510KB-100-01

	Schrank- breite (cm)	Bodenbreite (cm)	Tiefe (cm)	Art.-Nr.
Liftbreite 46,0 cm	50,0	33,0	26,0	510SA-050-01
Liftbreite 56,0 cm	60,0	43,0	26,0	510SA-060-01
Liftbreite 66,0 cm	70,0	53,0	26,0	510SA-070-01
Liftbreite 76,0 cm	80,0	63,0	26,0	510SA-080-01
Liftbreite 86,0 cm	90,0	73,0	26,0	510SA-090-01
Liftbreite 96,0 cm	100,0	83,0	26,0	510SA-100-01
Liftbreite 46,0 cm	50,0	33,0	31,0	510SB-050-01
Liftbreite 56,0 cm	60,0	43,0	31,0	510SB-060-01
Liftbreite 66,0 cm	70,0	53,0	31,0	510SB-070-01
Liftbreite 76,0 cm	80,0	63,0	31,0	510SB-080-01
Liftbreite 86,0 cm	90,0	73,0	31,0	510SB-090-01
Liftbreite 96,0 cm	100,0	83,0	31,0	510SB-100-01

**InDIAGO 510, H= 70,0 cm
- Funk-Fernbedienung**

Lieferung inkl.:
 Liftsystem
 Steuergerät u. Trafo
 Funk-Fernbedienung
 Türautomatik

Maße:
 Schrankbreiten: 50,0 – 100,0 cm
 Schrankhöhen: 70,0 - 84,0 cm
 Schrankseiten: 1,6 - 2,0 cm

InDIAGO 510KA, T= 26,0 cm:
 Passend für Schranktiefe innen: 26,0 - 30,9 cm

InDIAGO 510KB, T= 31,0 cm:
 Passend für Schranktiefe innen ab 31,0 cm



**InDIAGO 510, H= 85,0 cm
- Funk-Fernbedienung**

Lieferung inkl.:
 Liftsystem
 Steuergerät u. Trafo
 Funk-Fernbedienung
 Türautomatik

Maße:
 Schrankbreiten: 50,0 – 100,0 cm
 Schrankhöhen: 85,0 cm oder höher
 Schrankseiten: 1,6 - 2,0 cm

InDIAGO 510SA, T= 26,0 cm:
 Passend für Schranktiefe innen: 26,0 - 30,9 cm

InDIAGO 510SB, T=31,0 cm:
 Passend für Schranktiefe innen ab 31,0 cm



	Schrank- breite (cm)	Bodenbreite (cm)	Tiefe (cm)	Art.-Nr.
Liftbreite 46,0 cm	50,0	33,0	26,0	510KA-050-06
Liftbreite 56,0 cm	60,0	43,0	26,0	510KA-060-06
Liftbreite 66,0 cm	70,0	53,0	26,0	510KA-070-06
Liftbreite 76,0 cm	80,0	63,0	26,0	510KA-080-06
Liftbreite 86,0 cm	90,0	73,0	26,0	510KA-090-06
Liftbreite 96,0 cm	100,0	83,0	26,0	510KA-100-06
Liftbreite 46,0 cm	50,0	33,0	31,0	510KB-050-06
Liftbreite 56,0 cm	60,0	43,0	31,0	510KB-060-06
Liftbreite 66,0 cm	70,0	53,0	31,0	510KB-070-06
Liftbreite 76,0 cm	80,0	63,0	31,0	510KB-080-06
Liftbreite 86,0 cm	90,0	73,0	31,0	510KB-090-06
Liftbreite 96,0 cm	100,0	83,0	31,0	510KB-100-06

	Schrank- breite (cm)	Bodenbreite (cm)	Tiefe (cm)	Art.-Nr.
Liftbreite 46,0 cm	50,0	33,0	26,0	510SA-050-06
Liftbreite 56,0 cm	60,0	43,0	26,0	510SA-060-06
Liftbreite 66,0 cm	70,0	53,0	26,0	510SA-070-06
Liftbreite 76,0 cm	80,0	63,0	26,0	510SA-080-06
Liftbreite 86,0 cm	90,0	73,0	26,0	510SA-090-06
Liftbreite 96,0 cm	100,0	83,0	26,0	510SA-100-06
Liftbreite 46,0 cm	50,0	33,0	31,0	510SB-050-06
Liftbreite 56,0 cm	60,0	43,0	31,0	510SB-060-06
Liftbreite 66,0 cm	70,0	53,0	31,0	510SB-070-06
Liftbreite 76,0 cm	80,0	63,0	31,0	510SB-080-06
Liftbreite 86,0 cm	90,0	73,0	31,0	510SB-090-06
Liftbreite 96,0 cm	100,0	83,0	31,0	510SB-100-06



InDIAGO 510KA - T= 26,0 cm
 Passende Schranktiefen:
 26,0 - 30,9 cm
 Passende Schrankhöhen:
 70,0 - 84,0 cm

Liftbreite 46,0 cm	510KA-050
Liftbreite 56,0 cm	510KA-060
Liftbreite 66,0 cm	510KA-070
Liftbreite 76,0 cm	510KA-080
Liftbreite 86,0 cm	510KA-090
Liftbreite 96,0 cm	510KA-100

InDIAGO 510KB - T= 31,0 cm
 Passende Schranktiefen ab 31,0 cm
 Passende Schrankhöhen:
 70,0 - 84,0 cm

Liftbreite 46,0 cm	510KB-050
Liftbreite 56,0 cm	510KB-060
Liftbreite 66,0 cm	510KB-070
Liftbreite 76,0 cm	510KB-080
Liftbreite 86,0 cm	510KB-090
Liftbreite 96,0 cm	510KB-100



InDIAGO 510SA - T= 26,0 cm
 Passende Schranktiefen:
 26,0 - 30,9 cm
 Passende Schrankhöhen:
 85,0 cm oder höher

Liftbreite 46,0 cm	510SA-050
Liftbreite 56,0 cm	510SA-060
Liftbreite 66,0 cm	510SA-070
Liftbreite 76,0 cm	510SA-080
Liftbreite 86,0 cm	510SA-090
Liftbreite 96,0 cm	510SA-100

InDIAGO 510SB - T= 31,0 cm
 Passende Schranktiefen ab 31,0 cm
 Passende Schrankhöhen:
 85,0 cm oder höher

Liftbreite 46,0 cm	510SB-050
Liftbreite 56,0 cm	510SB-060
Liftbreite 66,0 cm	510SB-070
Liftbreite 76,0 cm	510SB-080
Liftbreite 86,0 cm	510SB-090
Liftbreite 96,0 cm	510SB-100



Einbautaster Alu-Design
 Maße: 82 x 82 x 17 mm

61210



Einbau Funktaster
 Keine Verkabelung notwendig.
 Lieferung inkl. Empfänger, Sender u. Batterie
 Maße: 82 x 82 x 17 mm
 (52 mm Gesamttiefe)

61370



Einbautaster, Mini
 Kabelgebundener Einbautaster
 Ø 20 mm

61316



Einbau-Funktaster Mini
 Keine Verkabelung notwendig
 Lieferung inkl. Empfänger, Sender u. Batterie
 Ø 20 mm

61375



Funk-Fernbedienung
 Maße: 38 x 110 x 10 mm

Für einen Lift	61395
Für zwei Lifte	61396
Für drei Lifte	61397
Für vier Lifte	61398
Für fünf Lifte	61399



Aufbaurahmen für Einbautaster
 Zur Aufbaumontage des Einbautasters.
 Farbe: weiß
 Maße: 82 x 82 x 52 mm

61355



Mehrfachrahmen Alu-Design
 Zum Zusammenfassen von Tastern und oder Steckdosen.

Zweifachrahmen: 153 x 82 x 9 mm	61352
Dreifachrahmen: 225 x 82 x 9 mm	61353

DIAGO 504

Diagonal verfahrbarer Lift für Oberschränke

Der Oberschränklift DIAGO 504 senkt die Schränke bogenförmig stufenlos bis auf Arbeitsplattenhöhe ab. Der Lift eignet sich für neue und auch für vorhandene Schränke.

Der Lift ist für Schrankbreiten ab 60,0 cm geeignet. Das Maximum beträgt 180,0 cm. Die Schrankhöhe kann zwischen 70 und 110 cm liegen. Der Lift hat eine Bautiefe von 11 cm und kann in allen Ebenen feinjustiert werden.

Der Lift ist mit einem zuverlässigen Sicherheitssystem ausgestattet, das bei Kollisionen die Abwärtsbewegung stoppt. Als Zubehör sind Unterbauleuchten erhältlich. Das System eignet sich für alle Schrankfabrikate.



Der DIAGO 504 senkt den gesamten Schrank diagonal bis zur Arbeitsplattenvorderkante ab.



Auf einen Lift können mehrere Schränke montiert werden (max. 180 cm). Auch Mikrowellen etc. können integriert werden.



Eigenschaften und Vorteile

- Der Lift senkt einen oder mehrere Oberschränke stufenlos diagonal nach unten ab
- Da sich der Lift hinter dem Schrank befindet bleibt der volle Stauraum erhalten
- Im abgesenkten Zustand ist der Schrankinhalt leicht erreichbar
- Zum Wandausgleich ist der Liftrahmen an allen vier Ecken verstellbar
- Die Klemmschutzplatte unter den Schränken stoppt bei Kollisionen die Abwärtsbewegung
- Passende Schrankhöhen 70 - 110 cm
- Max. Schrankbreite 180 cm

Serienausstattung

- Bedientaster
- Klemmschutzplatte zur Montage unter dem Schrank

Empfohlenes Zubehör

- Unterbauleuchten
- Sichtschutzrollo

Wissenswertes

- Stufenlos diagonal um 435 mm nach unten und 227 mm nach vorne verfahrbar
- Passende Schrankhöhen 700 - 1100 mm
- Passende Schranktiefen 260 - 400 mm
- Bei angrenzenden Schränken ist die Tiefe des Lifts von 110 mm zu berücksichtigen
- Zu angrenzenden Schränken / Wänden muss ein Abstand von 5-8 mm eingehalten werden



Technische Daten

Liftsystem	Diagonal verfahrbarer Beschlag für Oberschränke
Höhenverstellung	Motorisch, stufenlos um 435 mm nach unten und 227 mm nach vorne verfahrbar
Geschwindigkeit	17 mm / Sek.
Steuerung	Kabelgebundener Taster oder Funk
Sicherheit	Die Klemmschutzplatte unter dem Schrank, stoppt bei Kollisionen die Abwärtsbewegung
Elektroanschluss	Stecker 230 V, max 1,5A
Max. Zuladung	150 kg
Schutzklasse	IPX4
Rahmenhöhe	720 mm
Rahmenbreite	550 mm (Schrankbreite 600 - 1100 mm) 1150 mm (Schrankbreite 1200 - 1800 mm)
Abstand zu angrenzenden Schränken / Wänden 5 mm	5 mm
Aufbaustärke der Mechanik auf der Wand	110 mm
Passende Schrankbreiten	600 - 1800 mm
Passende Schrankhöhen	700 - 1100 mm
Passende Schranktiefen	260 - 400 mm
Material	Stahlrahmen pulverlackiert (Alu grau RAL 9006), 12 mm Klemmschutzplatten MDF weiß lackiert, T=350 mm
Garantie	2 Jahre
	CE

Maße

(mm)

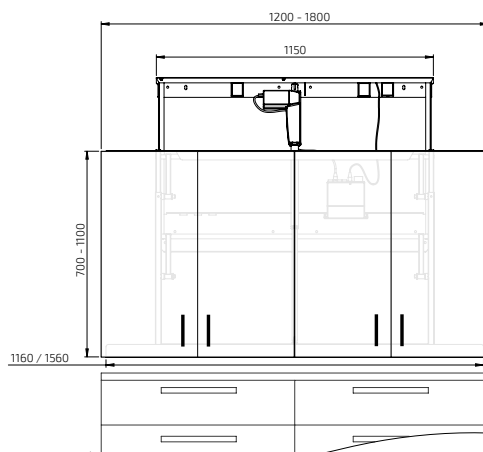
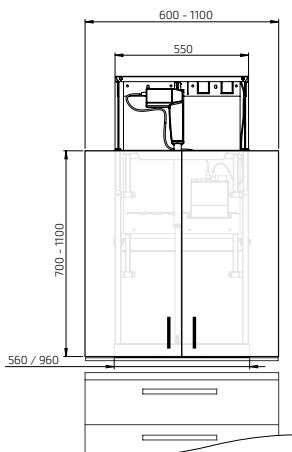
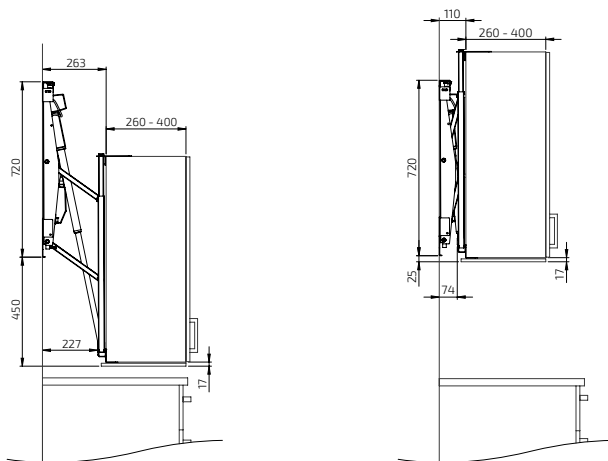

DIAGO 504

Lieferung inkl.:
 Liftsystem B= 55 cm
 Einstellbare Schrankbefestigungswinkel
 Klemmschutzplatten

Maße:
 Schrankbreiten: 60,0 - 110,0 cm
 Schrankhöhen: 70,0 - 110,0 cm
 Schranktiefen: 26,0 - 40,0 cm



	Schrankbreite (cm)	Planungsbreite* (cm)	Schrank-Befestigungswinkel Breite (cm)	Art.-Nr.
Klemmschutzplatte (60,0 cm)	60,0	61,0	56,0	504-060
Klemmschutzplatte (70,0 cm)	70,0	71,0	56,0	504-070
Klemmschutzplatte (80,0 cm)	80,0	81,0	56,0	504-080
Klemmschutzplatten (45,0+45,0 cm)	90,0	91,0	56,0	504-090
Klemmschutzplatten (50,0+50,0 cm)	100,0	101,0	96,0	504-100
Klemmschutzplatten (60,0+50,0 cm)	110,0	111,0	96,0	504-110

DIAGO 504

Lieferung inkl.:
 Liftsystem B= 115 cm
 Einstellbare Schrankbefestigungswinkel
 Klemmschutzplatten

Maße:
 Schrankbreiten: 120,0 - 180,0 cm
 Schrankhöhen: 70,0 - 110,0 cm
 Schranktiefen: 26,0 - 40,0 cm



	Schrankbreite (cm)	Planungsbreite* (cm)	Schrank-Befestigungswinkel Breite (cm)	Art.-Nr.
Klemmschutzplatten (60,0+60,0 cm)	120,0	121,0	116,0	504-120
Klemmschutzplatten (60,0+70,0 cm)	130,0	131,0	116,0	504-130
Klemmschutzplatten (60,0+80,0 cm)	140,0	141,0	116,0	504-140
Klemmschutzplatten (70,0+80,0 cm)	150,0	151,0	116,0	504-150
Klemmschutzplatten (80,0+80,0 cm)	160,0	161,0	156,0	504-160
Klemmschutzplatten (60,0+60,0+50,0 cm)	170,0	171,0	156,0	504-170
Klemmschutzplatten (60,0+60,0+60,0 cm)	180,0	181,0	156,0	504-180

DIAGO 504 - Einbautaster

Lieferung inkl.:
 Liftsystem B= 55 cm
 Einstellbare Schrankbefestigungswinkel
 Klemmschutzplatten
 Einbautaster Alu-Design

Maße:
 Schrankbreiten: 60,0 - 110,0 cm
 Schrankhöhen: 70,0 - 110,0 cm
 Schranktiefen: 26,0 - 40,0 cm



	Schrankbreite (cm)	Planungsbreite* (cm)	Schrank-Befestigungswinkel Breite (cm)	Art.-Nr.
Klemmschutzplatte (60,0 cm)	60,0	61,0	56,0	504-060-01
Klemmschutzplatte (70,0 cm)	70,0	71,0	56,0	504-070-01
Klemmschutzplatte (80,0 cm)	80,0	81,0	56,0	504-080-01
Klemmschutzplatten (45,0+45,0 cm)	90,0	91,0	56,0	504-090-01
Klemmschutzplatten (50,0+50,0 cm)	100,0	101,0	96,0	504-100-01
Klemmschutzplatten (60,0+50,0 cm)	110,0	111,0	96,0	504-110-01

DIAGO 504 - Einbautaster

Lieferung inkl.:
 Liftsystem B= 115 cm
 Einstellbare Schrankbefestigungswinkel
 Klemmschutzplatten
 Einbautaster Alu-Design

Maße:
 Schrankbreiten: 120,0 - 180,0 cm
 Schrankhöhen: 70,0 - 110,0 cm
 Schranktiefen: 26,0 - 40,0 cm



	Schrankbreite (cm)	Planungsbreite* (cm)	Schrank-Befestigungswinkel Breite (cm)	Art.-Nr.
Klemmschutzplatten (60,0+60,0 cm)	120,0	121,0	116,0	504-120-01
Klemmschutzplatten (60,0+70,0 cm)	130,0	131,0	116,0	504-130-01
Klemmschutzplatten (60,0+80,0 cm)	140,0	141,0	116,0	504-140-01
Klemmschutzplatten (70,0+80,0 cm)	150,0	151,0	116,0	504-150-01
Klemmschutzplatten (80,0+80,0 cm)	160,0	161,0	156,0	504-160-01
Klemmschutzplatten (60,0+60,0+50,0 cm)	170,0	171,0	156,0	504-170-01
Klemmschutzplatten (60,0+60,0+60,0 cm)	180,0	181,0	156,0	504-180-01

DIAGO 504 - Funk-Fernbedienung

Lieferung inkl.:
 Liftsystem B= 55 cm
 Einstellbare Schrankbefestigungswinkel
 Klemmschutzplatten
 Funk-Fernbedienung

Maße:
 Schrankbreiten: 60,0 - 110,0 cm
 Schrankhöhen: 70,0 - 110,0 cm
 Schranktiefen: 26,0 - 40,0 cm



	Schrankbreite (cm)	Planungsbreite* (cm)	Schrank-Befestigungswinkel Breite (cm)	Art.-Nr.
Klemmschutzplatte (60,0 cm)	60,0	61,0	56,0	504-060-06
Klemmschutzplatte (70,0 cm)	70,0	71,0	56,0	504-070-06
Klemmschutzplatte (80,0 cm)	80,0	81,0	56,0	504-080-06
Klemmschutzplatten (45,0+45,0 cm)	90,0	91,0	56,0	504-090-06
Klemmschutzplatten (50,0+50,0 cm)	100,0	101,0	96,0	504-100-06
Klemmschutzplatten (60,0+50,0 cm)	110,0	111,0	96,0	504-110-06

DIAGO 504 - Funk-Fernbedienung







Lieferung inkl.:
 Liftsystem B= 115 cm
 Einstellbare Schrankbefestigungswinkel
 Klemmschutzplatten
 Funk-Fernbedienung

Maße:
 Schrankbreiten: 120,0 - 180,0 cm
 Schrankhöhen: 70,0 - 110,0 cm
 Schranktiefen: 26,0 - 40,0 cm



	Schrankbreite (cm)	Planungsbreite* (cm)	Schrank-Befestigungswinkel Breite (cm)	Art.-Nr.
Klemmschutzplatten (60,0+60,0 cm)	120,0	121,0	116,0	504-120-06
Klemmschutzplatten (60,0+70,0 cm)	130,0	131,0	116,0	504-130-06
Klemmschutzplatten (60,0+80,0 cm)	140,0	141,0	116,0	504-140-06
Klemmschutzplatten (70,0+80,0 cm)	150,0	151,0	116,0	504-150-06
Klemmschutzplatten (80,0+80,0 cm)	160,0	161,0	156,0	504-160-06
Klemmschutzplatten (60,0+60,0+50,0 cm)	170,0	171,0	156,0	504-170-06
Klemmschutzplatten (60,0+60,0+60,0 cm)	180,0	181,0	156,0	504-180-06

Planungsbreite = Schrankbreite + seitlicher Luft

	<p>Lifrahmen DIAGO 504 - Schrankbreiten 60,0 - 110,0 cm Farbe: Alu grau RAL 9006 Passende Schrankhöhen: 70,0 - 110,0 cm</p>	<p>504-055</p>		<p>Einbautaster Mini Kabelgebundener Einbautaster Ø 20 mm</p>	<p>61315</p>
	<p>Lifrahmen DIAGO 504 - Schrankbreiten 120,0 - 180,0 cm Farbe: Alu grau RAL 9006 Passende Schrankhöhen: 70,0 - 110,0 cm</p>	<p>504-115</p>		<p>Einbau-Funktaster Mini Keine Verkabelung notwendig Lieferung inkl. Empfänger, Sender u. Batterie Ø 20 mm</p>	<p>61376</p>
	<p>Schrank-Befestigungswinkel DIAGO 504 Oberer u. unterer Befestigungswinkel zum Befestigen des Oberschranks. Für Schrankbreite 60,0 - 90,0 cm Für Schrankbreite 100,0 - 110,0 cm Für Schrankbreite 120,0 - 150,0 cm Für Schrankbreite 160,0 - 180,0 cm</p>	<p>50450-056 50450-096 50450-116 50450-156</p>	 Funk-Fernbedienung für einen Lift  Funk-Fernbedienung für 2-5 Lifte	<p>Funk-Fernbedienung Maße: 38 x 110 x 10 mm Für einen Lift Für zwei Lifte Für drei Lifte Für vier Lifte Für fünf Lifte</p>	<p>61385 61387 61388 61389 61390</p>
	<p>Klemmschutzplatte für DIAGO 504 Die Platte stoppt bei Kollisionen die Abwärtsbewegung. Wählen Sie die Platte entsprechend der Schrankbreite. Farbe: weiß Stärke: 12 mm Tiefe: 350 mm Passende Schrankbreite 40,0 cm Passende Schrankbreite 45,0 cm Passende Schrankbreite 50,0 cm Passende Schrankbreite 60,0 cm Passende Schrankbreite 70,0 cm Passende Schrankbreite 80,0 cm <i>Bei Schrankbreiten von 90 - 180 cm werden mehrere Klemmschutzplatten benötigt.</i></p>	<p>50431-4000 50431-4500 50431-5000 50431-6000 50431-7000 50431-8000</p>		<p>Aufbaurahmen für Einbautaster Zur Aufbaumontage des Einbautasters. Farbe: weiß Maße: 82 x 82 x 52 mm</p>	<p>61355</p>
	<p>Sicherheitspaket zur Herstellung eigener Klemmschutzplatten Das Set beinhaltet die Mikroschalter, alle Kabel und die Fräsmäße. Plattenmaße: Stärke: 12-16 mm Breite: 400-800 mm Tiefe: 350-430 mm</p>	<p>50431-0000</p>		<p>Mehrfachrahmen Alu-Design Zum Zusammenfassen von Tastern und oder Steckdosen. Zweifachrahmen: 153 x 82 x 9 mm Dreifachrahmen: 225 x 82 x 9 mm</p>	<p>61352 61353</p>
	<p>Einbautaster Alu-Design Maße: 82 x 82 x 17 mm</p>	<p>61310</p>		<p>LED-Unterbauleuchte Zur Montage unter der Klemmschutzplatte. Sehr effizient, geringe Wärmeentwicklung. Inkl. Schalter u. Trafo. Anschluss an 230 V Steckdose. Lichtfarbe: warmweiß 3000 K 6,0 W Maße: 340 x 13 x 40 mm Für fest montierte Schränke Für höhenverstellbare Schränke (inkl. Spiralkabel)</p>	<p>61931 61933</p>
	<p>Einbau-Funktaster Keine Verkabelung notwendig. Lieferung inkl. Empfänger, Sender u. Batterie Maße: 82 x 82 x 17 mm (52 mm Gesamttiefe)</p>	<p>61371</p>		<p>Beleuchtung Anschlussset Set inkl. Spiralkabel und Zugentlastung zum Anschluss an bauseitige Leuchten.</p>	<p>61930</p>
				<p>Sichtschutz-Rollo Zur Montage über den Schrank um beim Herunterfahren die Mechanik zu verdecken. Farbe: Grau Breite 60,0 cm (Für Schrankbreiten 60,0 - 110,0 cm) Breite 120,0 cm (Für Schrankbreiten 120,0 - 180,0 cm)</p>	<p>50460-060 50460-120</p>

Liftsysteme für Arbeitsplatten

Produktübersicht

BASELIFT 6300 / 6310

Seite 28

- Motorisch höhenverstellbarer Lift für gerade Arbeitsplatten
- Wandhängend oder bodenstehend, 30 cm Verfahrweg
- Zwei Fronthöhen wählbar



BASELIFT Corner 6301 / 6311

Seite 38

- Motorisch höhenverstellbarer Eck-Arbeitsplattenlift, 45° Vorderkante, 90° Raumecke
- In der Ecke können Spülen oder Kochfelder montiert werden
- Wandhängend oder bodenstehend, 30 cm Verfahrweg
- Zwei Fronthöhen wählbar



BASELIFT Corner 6302 / 6312

Seite 46

- Motorisch höhenverstellbarer Eck-Arbeitsplattenlift, 45° Vorderkante, 45° Raumecke
- In der Ecke können Spülen oder Kochfelder montiert werden
- Wandhängend oder bodenstehend, 30 cm Verfahrweg
- Zwei Fronthöhen wählbar



Unsere Arbeitsplattenlifte können in neue und vorhandene Küchen integriert werden - unabhängig vom Küchenhersteller. Die Lifte gibt es motorisch und alternativ manuell höhenverstellbar.

BASELIFT Corner 6303 / 6313

Seite 54

- Motorisch höhenverstellbarer Eck-Arbeitsplattenlift, 90° Vorderkante, 90° Raumecke
- Wandhängend oder bodenstehend, 30 cm Verfahrweg
- Zwei Fronthöhen wählbar



SIDELIFT 6400

Seite 62

- Motorisch höhenverstellbarer, gerader Arbeitsplattenlift mit seitlichen Motoren
- Schränke können untergehängt werden
- Bodenstehend, 30 cm Verfahrweg
- 400 kg Tragkraft



MANULIFT 6350

Seite 70

- Manuell höhenverstellbarer, gerader Arbeitsplattenlift
- Wandhängend, 30 cm Verfahrweg



BASELIFT 6300 / 6310

Wandhängender oder bodenstehender gerader Arbeitsplattenlift

Der BASELIFT 6300 / 6310 ist ein gerader, motorisch höhenverstellbarer Arbeitsplattenlift. Sie haben die Wahl zwischen wandhängender oder bodenstehender Montage.

Für sitzende Tätigkeiten bleibt unter dem Lift viel Raum für Knie und Beine. Die Installationen auf der Wand (Motoren, Wasser etc.) können durch Teleskopverkleidungen passend zur Küche verdeckt werden.

Der Arbeitsplattenlift lässt sich schnell und sicher stufenlos in der Höhe verstellen. Zur Ihrer Sicherheit ist der Lift mit einem Klemmschutz ausgestattet. Für eine einfache Montage wird der Lift vormontiert geliefert.



Die Front und die Installationsverkleidung des Lifts kann passend zur Küche verkleidet werden.



Der BASELIFT 6300 / 6310 kann mit Schubkästen ausgestattet werden.



Der BASELIFT 6300L / 6310 L hat eine nur 40 mm hohe Front und bietet viel Freiraum für sitzende Tätigkeiten.



Der BASELIFT 6300L / 6310L eignet sich hervorragend zum Einbau von Kochfeldern.



Eigenschaften und Vorteile

- Motorisch höhenverstellbarer, gerader Arbeitsplattenlift
- Höhenverstellbar von 70 - 100 cm (ohne Arbeitsplatte)
- Die Korpusstiefe ist zur Anpassung an seitliche Schränke von 56 - 59 cm einstellbar
- Der Liftrahmen wird vormontiert geliefert. Die Mittelseiten sind zur Anpassung an Spülen, Kochfelder und Schubkästen seitlich verschiebbar
- Die Neigung des Arbeitsplattenlifts lässt sich zur Anpassung an schiefe Wände einstellen
- Integriertes Klemmschutzsystem
- Für auf der Wand laufende Installationen ist unter den Motoren ein Freiraum von 10 cm vorgesehen (nur bei wandhängenden Motoren)
- Bei nicht tragfähigen Wänden wählen Sie bitte ein bodenstehendes Modell

Serienausstattung

- Vormontierter Alurahmen mit verschieb- u. entfernbaren Mittelseiten
- Wandhängende bzw. bodenstehende Motoren
- Klemmschutz

Empfohlenes Zubehör

- Bedientaster
- Fronten
- Installationsverkleidung
- Spülen (nicht 6300L/6310L)
- Schubkästen (nicht 6300L/6310L)
- Wandanschlussprofil
- Arbeitsplatte
- Kochfelder

Wissenswertes

- Lieferung inkl. Beschlägen zur Fronten- u. Arbeitsplattenbefestigung
- Die Arbeitsplatten sollten in Tiefe um 15 mm gekürzt werden um hinten genügend Freiraum für Fliesen etc. zu haben
- Breite der Arbeitsplatte = Liftbreite
- Spülen bis zur einer Tiefe von 120 mm können integriert werden. (Nicht bei Modell 6300L / 6310L)
- Elektronik und Motor "Plug & Play"
- Frontbreite = Liftbreite - 4 mm
Fronthöhe: 6300H6310H = 103 mm, 6300L/6300L = 40 mm
Befestigungsbeschläge werden mitgeliefert
- Die Wandinstallation können mit Platten verkleidet werden.
2 Stck. Breite = Liftbreite - 10 mm, Höhe 438 mm, D=12-20 mm

Für Breiten >240 cm benötigen Sie die Plusmodule

Für eine gleichmäßige Verteilung der Motoren sollte die Teilung möglichst mittig erfolgen.

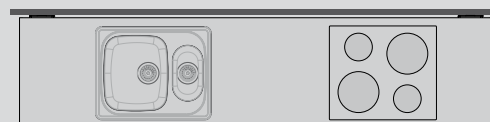

Bitte geben Sie bei der Bestellung die genaue Position von Kochfeldern und Spülen an

Der Liftrahmen wird vormontiert geliefert. Schubkästen werden von uns ebenfalls am gewünschten Platz eingebaut.

WANDHÄNGEND

6300H



6300L



BODENSTEHEND

6310H



6310L



Technische Daten

Montage	Wand oder Boden
Höhenverstellung	Motorisch, stufenlos um 300 mm verfahrbar (700 - 1000 mm ohne Arbeitsplatte)
Geschwindigkeit	30 mm / Sek.
Steuerung	Einbautaster oder Funk-Fernbedienung
Sicherheit	Die Klemmschutzleiste unter der Vorderkante des Liftrahmens stoppt bei Berührung die Abwärtsbewegung
Elektroanschluss	Stecker 230 V, max 5,0A
Sanitäranschlüsse	Mit flexiblen Schläuchen
Tragkraft	100 kg
Schutzklasse	IP 20
Rahmentiefe	560 - 590 mm ab Wand
Frontenhöhe	40 bzw. 103 mm
Maße	2 Stck. Breite = Liftbreite -10 mm, Höhe 438 mm, Dicke= 12-20 mm
Installationsverkleidung	
Arbeitsplattenbreite	Breite = Liftbreite
Arbeitsplattentiefe	565 - 630 mm (15 mm hinten eingekürzt im Vergleich zu nebenstehenden Arbeitsplatten)
Abstand zur Wand (für Fliesen)	5 mm
Abstand zur Wand (für Fliesen)	15 mm
Fliesenspiegel	700 mm ab Oberkante Fußboden (alternativ ab Fußboden)
Lieferumfang	Vormontierter Liftrahm inkl. Klemmschutz u. Motoren
Beiliegende Beschläge	Halterungen für Fronten und Arbeitsplatte
Material	Rahmen aus Aluminium
Garantie	2 Jahre
	CE

Maße

(mm)

WANDHÄNGEND: 6300H / 6300L

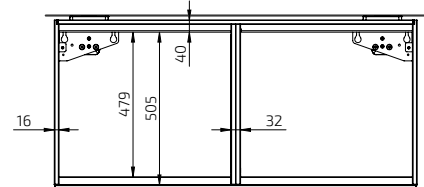
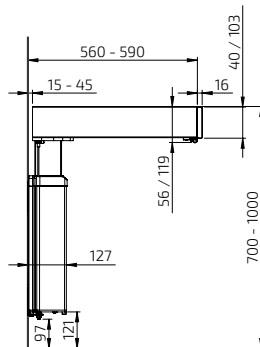
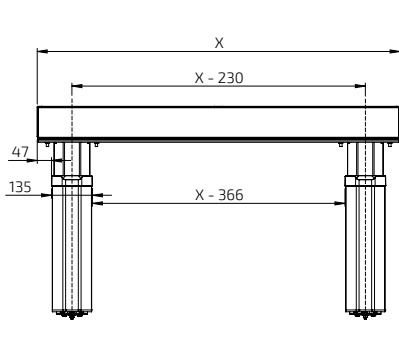

BODENSTEHEND: 6310H / 6310L

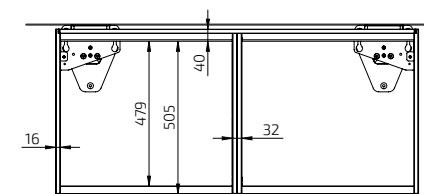
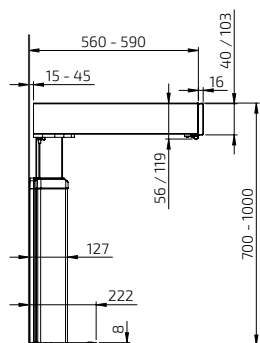
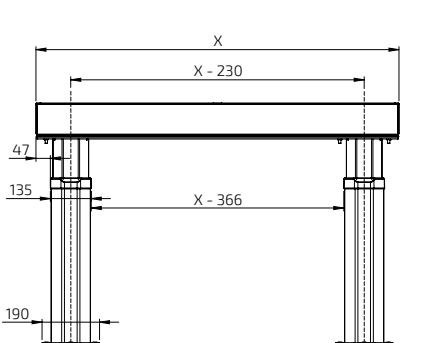

BASELIFT 6300HA

Wandhängendes Liftsystem, B= 59,0 - 100,0 cm



Breite (cm)	Art.-Nr.
59,0	6300HA-059
60,0	6300HA-060
69,0	6300HA-069
70,0	6300HA-070
79,0	6300HA-079
80,0	6300HA-080
89,0	6300HA-089
90,0	6300HA-090
99,0	6300HA-099
100,0	6300HA-100

BASELIFT 6310HA

Bodenstehendes Liftsystem, B= 59,0 - 100,0 cm



Breite (cm)	Art.-Nr.
59,0	6310HA-059
60,0	6310HA-060
69,0	6310HA-069
70,0	6310HA-070
79,0	6310HA-079
80,0	6310HA-080
89,0	6310HA-089
90,0	6310HA-090
99,0	6310HA-099
100,0	6310HA-100

BASELIFT 6300HA

Wandhängendes Liftsystem, B=109,0 - 180,0 cm



109,0	6300HA-109
110,0	6300HA-110
119,0	6300HA-119
120,0	6300HA-120
129,0	6300HA-129
130,0	6300HA-130
139,0	6300HA-139
140,0	6300HA-140
149,0	6300HA-149
150,0	6300HA-150
159,0	6300HA-159
160,0	6300HA-160
169,0	6300HA-169
170,0	6300HA-170
179,0	6300HA-179
180,0	6300HA-180

BASELIFT 6310HA

Bodenstehendes Liftsystem, B=109,0 - 180,0 cm



109,0	6310HA-109
110,0	6310HA-110
119,0	6310HA-119
120,0	6310HA-120
129,0	6310HA-129
130,0	6310HA-130
139,0	6310HA-139
140,0	6310HA-140
149,0	6310HA-149
150,0	6310HA-150
159,0	6310HA-159
160,0	6310HA-160
169,0	6310HA-169
170,0	6310HA-170
179,0	6310HA-179
180,0	6310HA-180

BASELIFT 6300HA

Wandhängendes Liftsystem, B=189,0 - 240,0 cm



189,0	6300HA-189
190,0	6300HA-190
199,0	6300HA-199
200,0	6300HA-200
209,0	6300HA-209
210,0	6300HA-210
219,0	6300HA-219
220,0	6300HA-220
229,0	6300HA-229
230,0	6300HA-230
239,0	6300HA-239
240,0	6300HA-240

BASELIFT 6310HA

Bodenstehendes Liftsystem, B=189,0 - 240,0 cm



189,0	6310HA-189
190,0	6310HA-190
199,0	6310HA-199
200,0	6310HA-200
209,0	6310HA-209
210,0	6310HA-210
219,0	6310HA-219
220,0	6310HA-220
229,0	6310HA-229
230,0	6310HA-230
239,0	6310HA-239
240,0	6310HA-240

Plusmodul BASELIFT 6306HA

Wandhängendes Plusmodul, B= 40,0 - 100,0 cm



40,0	6306HA-040
50,0	6306HA-050
60,0	6306HA-060
70,0	6306HA-070
80,0	6306HA-080
90,0	6306HA-090
100,0	6306HA-100

Plusmodul BASELIFT 6316HA

Bodenstehendes Plusmodul, B= 40,0 - 100,0 cm



40,0	6316HA-040
50,0	6316HA-050
60,0	6316HA-060
70,0	6316HA-070
80,0	6316HA-080
90,0	6316HA-090
100,0	6316HA-100

Plusmodul BASELIFT 6306HA

Wandhängendes Plusmodul, B= 110,0 - 180,0 cm



110,0	6306HA-110
120,0	6306HA-120
130,0	6306HA-130
140,0	6306HA-140
150,0	6306HA-150
160,0	6306HA-160
170,0	6306HA-170
180,0	6306HA-180

Plusmodul BASELIFT 6316HA

Bodenstehendes Plusmodul, B= 110,0 - 180,0 cm



110,0	6316HA-110
120,0	6316HA-120
130,0	6316HA-130
140,0	6316HA-140
150,0	6316HA-150
160,0	6316HA-160
170,0	6316HA-170
180,0	6316HA-180

Plusmodul BASELIFT 6306HA

Wandhängendes Plusmodul, B= 190,0 - 240,0 cm



190,0	6306HA-190
200,0	6306HA-200
210,0	6306HA-210
220,0	6306HA-220
230,0	6306HA-230
240,0	6306HA-240









Plusmodul BASELIFT 6316HA

Bodenstehendes Plusmodul, B= 190,0 - 240,0 cm

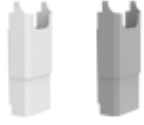

190,0	6316HA-190
200,0	6316HA-200
210,0	6316HA-210
220,0	6316HA-220
230,0	6316HA-230
240,0	6316HA-240

	Einbautaster Alu-Design Maße: 82 x 82 x 17 mm	61320
	Einbautaster Mini Kabelgebundener Einbautaster Ø 20 mm	61318
	Funk-Fernbedienung Maße: 38 x 110 x 10 mm Für einen Lift Für zwei Lifte Für drei Lifte Für vier Lifte Für fünf Lifte	61385
		61387
		61388
		61389
		61390
	Mehrfachrahmen Alu-Design Zum Zusammenfassen von Tastern und oder Steckdosen. Zweifachrahmen: 153 x 82 x 9 mm Dreifachrahmen: 225 x 82 x 9 mm	61352 61353
	Steckdose Alu-Design Geerdete 230V Steckdose mit Klappdeckel. Maße: 82 x 82 x 17 mm Nur für Europa	61330
	Universalschalter Alu-Design Z. B. für Beleuchtungen. Schalter mit Beschriftungsfeld Maße: 82 x 82 x 17 mm	61331
	Sicherheitsschloss Zur Verhinderung unbefugter Nutzungen Maße: 23 x 9 mm	61360
	Frontblenden, weiß lackiertes Aluminium <i>Bei der Bestellung xxx durch cm ersetzen. Z. B. 385H-040-01 für B= 40,0 cm</i>	
	Weiß lackiert, RAL 9003, Höhe: 103 mm Breiten: 20,0 - 340,0 cm	385H-xxx-01
	Frontblenden, eloxiertes Aluminium <i>Bei der Bestellung xxx durch cm ersetzen. Z. B. 385H-040-06 für B= 40,0 cm</i>	
	Eloxiertes Aluminium, Höhe: 103 mm Breiten: 20,0 - 340,0 cm	385H-xxx-06
	Schubkästen mit Vollauszug u. Dämpfung, Variante 466 mit Push-to-open-Funktion. Tiefe: 470 mm, Höhe: 85 mm Farbe: Anthrazit (RAL 9004)	465H-030 465H-040 465H-050 465H-060 465H-080 466H-030 466H-040 466H-050 466H-060 466H-080

	Besteckeinsatz Für 30er Schubkästen Für 40er Schubkästen Für 50er Schubkästen Für 60er Schubkästen Für 80er Schubkästen	463-030 463-040 463-050 463-060 463-080
	Seitliche Klemmschutzleiste Zur seitlichen Montage am Arbeitsplattenlift. Länge: 370 mm, Höhe: 10 mm	61430
	Seitl. Klemmschutz (Eingreifschutz) Verhindert ein seitliches Einklemmen, wenn der Arbeitsplattenlift über die angrenzende Platte hinausgefahren ist. Höhe: 263 mm, Tiefe: 400 mm Für Arbeitsplattenlifte mit Installationsverkleidung.	Links 61442 Rechts 61443
	Seitl. Klemmschutz (Eingreifschutz) Verhindert ein seitliches Einklemmen, wenn der Arbeitsplattenlift über die angrenzende Platte hinausgefahren ist. Höhe: 263 mm, Tiefe: 545 mm Für Arbeitsplattenlifte ohne Installationsverkleidung.	Links 61444 Rechts 61445
	Untere Kochfeldverkleidung Zur Verkleidung von Kochfeldern von unten. Weiß lackierte Platte RAL 9003	60,0 cm 6266-060 70,0 cm 6266-070 80,0 cm 6266-080 90,0 cm 6266-090 100,0 cm 6266-100
	Installationsverkleidung Zur Verkleidung von Wandinstallationen unter dem Arbeitsplattenlift. 2 Stck. weiße 12 mm melaminbeschichtete Platten, H= 438 mm Bei Breiten >240 cm werden zwei Stück benötigt	6260-240
	Befestigungsbeschlag für Installationsverkleidungen Zur Verkleidung von Wandinstallationen unter dem Arbeitsplattenlift. Farbe: Alu-Grau RAL 9006 Bei Breiten >240 cm werden zwei Stück benötigt	6260-005
	Schlauchverkleidung Die Verkleidung kann an beliebiger Stelle (zwischen den Motoren) unter dem Lift montiert werden. Inkl. Befestigungsbeschlägen. Breite: 410 mm, Tiefe: 200 mm Kunststoff weiß Kunststoff grau	61504-01 61504-06
	Wandanschlussprofil für Arbeitsplatten Zur Montage hinter der Arbeitsplatte. Gebürstetes Aluminium. Höhe über der Arbeitspl.: 20 mm Dicke hinter der Arbeitspl.: 3 mm (Je Meter)	6943-06
	Hubbegrenzer-Set Zur Programmierung des Hubwegs. Set inkl. Programmierereinheit und Speicherkabel.	61400

BASELIFT 6300LA

Wandhängendes Liftsystem, B= 59,0 - 100,0 cm



Breite (cm)	Art.-Nr.
59,0	6300LA-059
60,0	6300LA-060
69,0	6300LA-069
70,0	6300LA-070
79,0	6300LA-079
80,0	6300LA-080
89,0	6300LA-089
90,0	6300LA-090
99,0	6300LA-099
100,0	6300LA-100

BASELIFT 6310LA

Bodenstehendes Liftsystem, B= 59,0 - 100,0 cm



Breite (cm)	Art.-Nr.
59,0	6310LA-059
60,0	6310LA-060
69,0	6310LA-069
70,0	6310LA-070
79,0	6310LA-079
80,0	6310LA-080
89,0	6310LA-089
90,0	6310LA-090
99,0	6310LA-099
100,0	6310LA-100

BASELIFT 6300LA

Wandhängendes Liftsystem, B= 109,0 - 180,0 cm



109,0	6300LA-109
110,0	6300LA-110
119,0	6300LA-119
120,0	6300LA-120
129,0	6300LA-129
130,0	6300LA-130
139,0	6300LA-139
140,0	6300LA-140
149,0	6300LA-149
150,0	6300LA-150
159,0	6300LA-159
160,0	6300LA-160
169,0	6300LA-169
170,0	6300LA-170
179,0	6300LA-179
180,0	6300LA-180

BASELIFT 6310LA

Bodenstehendes Liftsystem, B= 109,0 - 180,0 cm



109,0	6310LA-109
110,0	6310LA-110
119,0	6310LA-119
120,0	6310LA-120
129,0	6310LA-129
130,0	6310LA-130
139,0	6310LA-139
140,0	6310LA-140
149,0	6310LA-149
150,0	6310LA-150
159,0	6310LA-159
160,0	6310LA-160
169,0	6310LA-169
170,0	6310LA-170
179,0	6310LA-179
180,0	6310LA-180

BASELIFT 6300LA

Wandhängendes Liftsystem, B= 189,0 - 240,0 cm



189,0	6300LA-189
190,0	6300LA-190
199,0	6300LA-199
200,0	6300LA-200
209,0	6300LA-209
210,0	6300LA-210
219,0	6300LA-219
220,0	6300LA-220
229,0	6300LA-229
230,0	6300LA-230
239,0	6300LA-239
240,0	6300LA-240

BASELIFT 6310LA

Bodenstehendes Liftsystem, B= 189,0 - 240,0 cm



189,0	6310LA-189
190,0	6310LA-190
199,0	6310LA-199
200,0	6310LA-200
209,0	6310LA-209
210,0	6310LA-210
219,0	6310LA-219
220,0	6310LA-220
229,0	6310LA-229
230,0	6310LA-230
239,0	6310LA-239
240,0	6310LA-240

Plusmodul BASELIFT 6306LA

Wandhängendes Plusmodul, B= 40,0 - 100,0 cm



40,0	6306LA-040
50,0	6306LA-050
60,0	6306LA-060
70,0	6306LA-070
80,0	6306LA-080
90,0	6306LA-090
100,0	6306LA-100

Plusmodul BASELIFT 6316LA

Bodenstehendes Plusmodul, B= 40,0 - 100,0 cm



40,0	6316LA-040
50,0	6316LA-050
60,0	6316LA-060
70,0	6316LA-070
80,0	6316LA-080
90,0	6316LA-090
100,0	6316LA-100

Plusmodul BASELIFT 6306LA

Wandhängendes Plusmodul, B= 110,0 - 180,0 cm



110,0	6306LA-110
120,0	6306LA-120
130,0	6306LA-130
140,0	6306LA-140
150,0	6306LA-150
160,0	6306LA-160
170,0	6306LA-170
180,0	6306LA-180

Plusmodul BASELIFT 6316LA

Bodenstehendes Plusmodul, B= 110,0 - 180,0 cm



110,0	6316LA-110
120,0	6316LA-120
130,0	6316LA-130
140,0	6316LA-140
150,0	6316LA-150
160,0	6316LA-160
170,0	6316LA-170
180,0	6316LA-180

Plusmodul BASELIFT 6306LA

Wandhängendes Plusmodul, B= 190,0 - 240,0 cm



190,0	6306LA-190
200,0	6306LA-200
210,0	6306LA-210
220,0	6306LA-220
230,0	6306LA-230
240,0	6306LA-240









Plusmodul BASELIFT 6316LA

Bodenstehendes Plusmodul, B= 190,0 - 240,0 cm



190,0	6316LA-190
200,0	6316LA-200
210,0	6316LA-210
220,0	6316LA-220
230,0	6316LA-230
240,0	6316LA-240

	<p>Einbautaster Mini Kabelgebundener Einbautaster Ø 20 mm</p> <p>61318</p>
 <p>Funk-Fernbedienung für 1 Lift</p>  <p>Funk-Fernbedienung für 2-5 Lifte</p>	<p>Funk-Fernbedienung Maße: 38 x 110 x 10 mm</p> <p>Für einen Lift 61385</p> <p>Für zwei Lifte 61387</p> <p>Für drei Lifte 61388</p> <p>Für vier Lifte 61389</p> <p>Für fünf Lifte 61390</p>
	<p>Sicherheitsschloss Verhindert unbefugte Nutzungen. Maße: 23 x 9 mm</p> <p>61360</p>
	<p>Frontblende, weiß lackiertes Aluminium Erhältliche Breiten: 20,0 - 340,0 cm</p> <p><i>Bei der Bestellung xxx durch cm ersetzen Z. B. 385L-040-01 für B= 40,0 cm</i></p> <p>Weiß lackiert, RAL 9003 Höhe: 40 mm Breiten: 20,0 - 340,0 cm</p> <p>385L-xxx-01</p>
	<p>Frontblenden, eloxiertes Aluminium Erhältliche Breiten: 20,0 - 340,0 cm</p> <p><i>Bei der Bestellung xxx durch cm ersetzen Z. B. 385L-040-06 für B= 40,0 cm</i></p> <p>Eloxiertes Aluminium Höhe: 40 mm Breiten: 20,0 - 340,0 cm</p> <p>385L-xxx-06</p>

	<p>Seitliche Klemmschutzleiste Zur seitlichen Montage am Arbeitsplattenlift. Länge: 370 mm Höhe: 10 mm</p> <p>61430</p>
	<p>Seitl. Klemmschutz (Eingreifschutz) Verhindert ein seitliches Einklemmen, wenn der Arbeitsplattenlift über die angrenzende Platte hinausgefahren ist. Höhe: 263 mm Tiefe: 400 mm Für Arbeitsplattenlifte mit Installationsverkleidung</p> <p>Links 61442</p> <p>Rechts 61443</p>
	<p>Seitl. Klemmschutz (Eingreifschutz) Verhindert ein seitliches Einklemmen, wenn der Arbeitsplattenlift über die angrenzende Platte hinausgefahren ist. Höhe: 263 mm Tiefe: 545 mm Für Arbeitsplattenlifte ohne Installationsverkleidung.</p> <p>Links 61444</p> <p>Rechts 61445</p>
	<p>Untere Kochfeldverkleidung Zur Verkleidung von Kochfeldern von unten.</p> <p>Weiß lackierte Platte, RAL 9003</p> <p>60,0 cm 6266-060</p> <p>70,0 cm 6266-070</p> <p>80,0 cm 6266-080</p> <p>90,0 cm 6266-090</p> <p>100,0 cm 6266-100</p>
	<p>Installationsverkleidung Zur Verkleidung von Wandinstallationen unter dem Arbeitsplattenlift.</p> <p>Länge passend zum Arbeitsplattenlift</p> <p>2 Stck. weiße 12 mm melaminbeschichtete Platten, H= 438 mm Bei Breiten >240 cm werden zwei Stück benötigt</p> <p>6260-240</p>
	<p>Befestigungsbeschlag für Installationsverkleidungen Zur Montage von Installationsverkleidungen unter dem Lift.</p> <p>Farbe: Alu-Grau RAL 9006 Bei Breiten >240 cm werden zwei Stück benötigt</p> <p>6260-005</p>
	<p>Wandanschlussprofil für Arbeitsplatten Zur Montage hinter der Arbeitsplatte. Gebürstetes Aluminium. Höhe über der Arbeitspl.: Dicke hinter der Arbeitspl.: 3 mm (per meter)</p> <p>6943-06</p>
	<p>Hubbegrenzer-Set Zur Programmierung des Hubwegs. Set inkl. Programmiereinheit und Speicherkabel.</p> <p>61400</p>

Mit unseren neuen Modul-Arbeitsplattenliften machen wir Ihnen die Planung und die Integration in die Küche besonders einfach, da diese bereits komplett ausgestattet sind und nur noch montiert werden müssen. Die Arbeitsplattenlift-Module sind ideal für öffentliche Einrichtungen, Schulen und Krankenhäuser.

6300-ES11



- Arbeitsplattenlift mit integrierter Unterbauspüle ES11
- Modulbreiten 79,0 - 159,0 cm
- Die Spüle kann links, rechts oder mittig platziert werden



6300-ES20



- Arbeitsplattenlift mit integrierter Unterbauspüle ES20
- Modulbreiten 79,0 - 159,0 cm
- Die Spüle kann links, rechts oder mittig platziert werden



6300-ES30



- Arbeitsplattenlift mit integrierter Unterbauspüle ES30
- Modulbreiten 79,0 - 159,0 cm
- Die Spüle kann links, rechts oder mittig platziert werden



6300-ESG



- Spülenmodul mit Edelstahl-arbeitsplatte inkl. Spüle
- Modulbreiten 119,0 / 139,0 / 159,0 cm
- Ausführungen links und rechts erhältlich



6300-ESH



- Spülenmodul mit Edelstahl-arbeitsplatte inkl. Spüle
- Modulbreiten 119,0 / 139,0 / 159,0 cm
- Ausführungen links und rechts erhältlich



6300-ESF



- Spülenmodul mit Edelstahl-arbeitsplatte inkl. Spüle
- Modulbreiten 99,0 u. 119,0 cm
- Ausführungen links und rechts erhältlich



6300-S4



- Kochfeldmodul mit 4-Kochzonen Glas-keramik-kochfeld
- Modulbreiten 79,0-159,0 cm
- Ausführungen links, mittig und rechts erhältlich



Die Module werden je nach Modell komplett mit Fronten, Arbeitsplatten, Spülen und Kochfelder geliefert.

6300-ESFS



- Mini-Küchenmodul mit Edelstahl-Arbeitsplatte inkl. Spüle und 2-Zonen Glaskeramik-Kochfeld
- Modulbreiten 99,0 / 119,0 cm
- Ausführungen links und rechts erhältlich



6300-ES112



- Mini-Küchenmodul mit Unterbauspüle ES11 und Glaskeramik-Kochfeld mit 2-Kochzonen
- Modulbreiten 119,0 / 139,0 / 159,0 / 179,0 cm
- Ausführungen links und rechts erhältlich



6300-ES114



- Kombimodul mit Unterbauspüle ES11 und Glaskeramik-Kochfeld mit 4 Kochzonen
- Modulbreiten 219,0 / 239,0 / 259,0 / 279,0 / 299,0 cm
- Ausführungen links und rechts erhältlich



6300-ES20S4



- Kombimodul mit Unterbauspüle ES20 und Glaskeramik-Kochfeld mit 4 Kochzonen
- Modulbreiten 219,0 / 239,0 / 259,0 / 279,0 / 299,0 cm
- Ausführungen links und rechts erhältlich



6300-ES30S4



- Kombimodul mit Unterbauspüle ES30 und Glaskeramik-Kochfeld mit 4 Kochzonen
- Modulbreiten 219,0 / 239,0 / 259,0 / 279,0 / 299,0 cm
- Ausführungen links und rechts erhältlich



6300-ESHS4



- Kombimodul mit Edelstahl-Arbeitsplatte inkl. Spüle und 4-Zonen Glaskeramik-Kochfeld
- Modulbreiten 219,0 / 239,0 / 259,0 / 279,0 / 289,0 cm
- Ausführungen links und rechts erhältlich



6300-CT



- Modul mit Arbeitsplatte
- Modulbreiten 79,0 - 159,0 cm



BASELIFT Corner 6301 / 6311

Motorisch höhenverstellbarer Eck-Arbeitsplattenlift, 45° Vorderkante, 90° Raumecke.
Wandhängende oder bodenstehende Motoren.

Der BASELIFT CORNER 6301/6311 ist ein motorisch höhenverstellbarer Eck-Arbeitsplattenlift mit 45° Vorderkante und 90° Raumecke. Sie haben die Wahl zwischen wandhängenden oder bodenstehenden Motoren.

Für sitzende Tätigkeiten bleibt unter dem Lift viel Raum für Knie und Beine. Die Installationen auf der Wand (Motoren, Wasser etc.) können durch Teleskopverkleidungen passend zur Küche verdeckt werden.

Der Arbeitsplattenlift lässt sich schnell und sicher stufenlos in der Höhe verstellen. Zur Ihrer Sicherheit ist der Lift mit einem Klemmschutz ausgestattet. Für eine einfache Montage wird der Lift vormontiert geliefert.

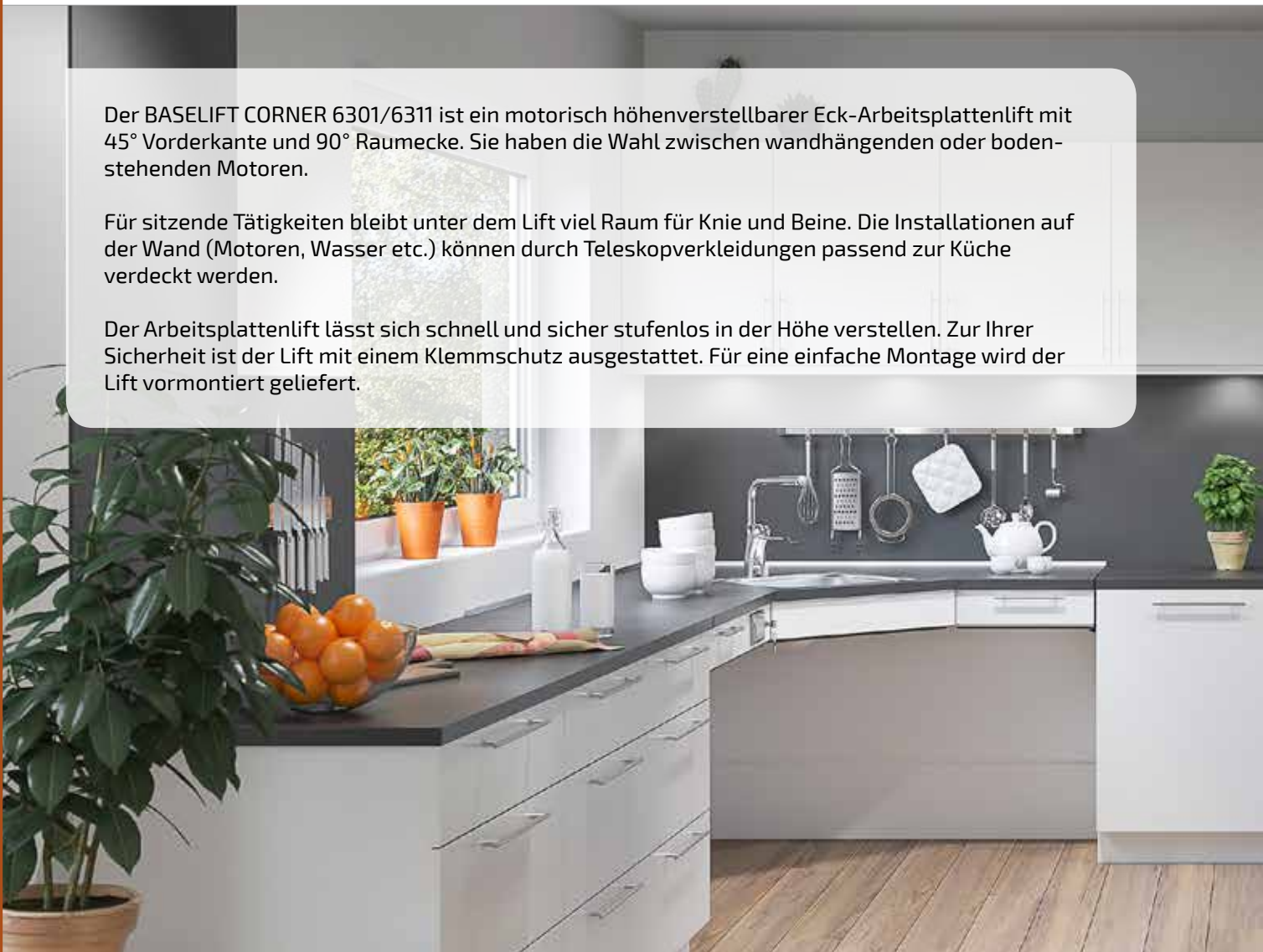

Der 45° Eckarbeitsplattenlift bietet eine bequeme Höhenverstellung und viel Beinfreiheit. Fronten u. Installationsverkleidungen lassen sich passend zur Küche gestalten.



Spülen und Kochfelder können in das Eckmodul integriert werden.



Auf Wunsch auch mit Schubkästen.



Eigenschaften und Vorteile

- Motorisch verfahrbarer Eck-Arbeitsplattenlift
45° Vorderkante, 90° Raumecke
- Spülen und Kochfelder können im Eckmodul integriert werden
- Höhenverstellbar von 70 - 100 cm (ohne Arbeitsplatte)
- Die Korpustiefe ist zur Anpassung an seitliche Schränke von 56 - 59 cm einstellbar
- Der Liftrahmen wird vormontiert geliefert. Die Mittelseiten sind zur Anpassung an Spülen, Kochfelder und Schubkästen seitlich verschiebbar
- Die Neigung des Arbeitsplattenlifts lässt sich zur Anpassung an schiefe Wände einstellen
- Integriertes Klemmschutzsystem
- Für auf der Wand laufende Installationen ist unter den Motoren ein Freiraum von 10 cm vorgesehen (nur bei wandhängenden Motoren)
- Bei nicht tragfähigen Wänden wählen Sie bitte ein bodenstehendes Modell

Serienausstattung

- Vormontierter Alurahmen mit verschieb- u. entfernbaren Mittelseiten
- Wandhängende bzw. bodenstehende Motoren
- Klemmschutz

Empfohlenes Zubehör

- Bedientaster
- Schubkästen (nicht 6301L/6311L)
- Fronten
- Wandanschlussprofil
- Installationsverkleidung
- Arbeitsplatte
- Spülen (nicht 6301L/6311L)
- Kochfelder

Wissenswertes

- Lieferung inkl. Beschlägen zur Fronten- u. Arbeitsplattenbefestigung
- Die Arbeitsplatten sollten in Tiefe um 15 mm gekürzt werden um hinten genügend Freiraum für Fliesen etc. zu haben
- Breite der Arbeitsplatte = Liftbreite
- Spülen bis zur einer Tiefe von 120 mm können integriert werden. (Nicht bei Modell 6301L / 6311L)
- Elektronik und Motor "Plug & Play"
- Frontbreite = Liftbreite - 4 mm
Fronthöhe: 6301/H6311H = 103 mm, 6301L/6311L = 40 mm
Befestigungsbeschläge werden mitgeliefert
- Die Wandinstallation können mit Platten verkleidet werden.
2 Stck. Breite = Liftbreite - 10 mm, Höhe 438 mm, D=12-20 mm

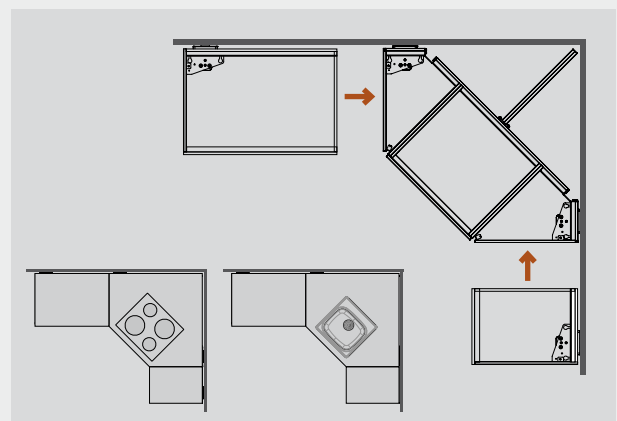

Das Eckmodul ist mit 2 Motoren ausgestattet und kann auch einzeln verwendet werden. Für seitliche Ergänzungen wählen Sie bitte das passende Plusmodul.

Bitte geben Sie bei Bestellungen die Positionen von Schubkästen, Spülen und Kochfelder an
Der Alurahmen wird vormontiert mit der gewünschten Aufteilung geliefert.

WANDHÄNGEND

6301H



6301L



BODENSTEHEND

6311H



6311L



Technische Daten

Montage	Wand oder Boden
Bauform	45° Vorderkante, 90° Raumecke
Höhenverstellung	Motorisch, stufenlos um 300 mm verfahrbar (700 - 1000 mm ohne Arbeitsplatte)
Geschwindigkeit	30 mm / Sek.
Steuerung	Einbautaster oder Funk-Fernbedienung
Sicherheit	Die Klemmschutzleiste unter der Vorderkante des Liftrahmens stoppt bei Berührung die Abwärtsbewegung
Elektroanschluss	Stecker 230 V, 2 x 5A
Sanitäranschlüsse	Mit flexiblen Schläuchen
Tragkraft	100 kg
Schutzklasse	IP 20
Rahmentiefe	560 - 590 mm ab Wand
Frontenhöhe	40 bzw. 103 mm
Maße	2 Stck. Höhe 438 mm, Dicke= 12-20 mm
Installationsverkleidung	
Arbeitsplattenbreite	Breite = Liftbreite
Arbeitsplattentiefe	565 - 630 mm (15 mm hinten eingekürzt im Vergleich zu nebenstehenden Arbeitsplatten)
Seitliche Luft zu angrenzenden Schränken / Wänden	5 mm
Abstand zur Wand (für Fliesen)	15 mm
Fliesenspiegel	700 mm ab Oberkante Fußboden (alternativ ab Fußboden)
Lieferumfang	Vormontierter Liftrahmen inkl. Klemmschutz u. Motoren
Beiliegende Beschläge	Halterungen für Fronten und Arbeitsplatte
Material	Rahmen aus Aluminium
Garantie	2 Jahre
	CE

Maße

(mm)

WANDHÄNGEND: 6301H / 6301L

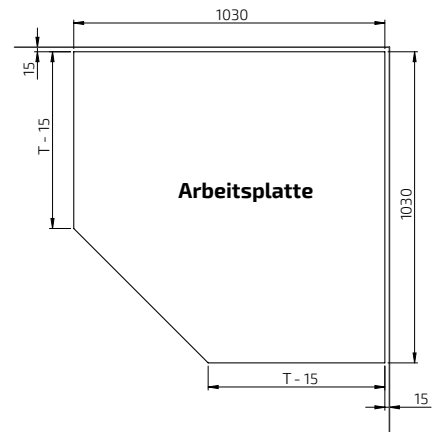
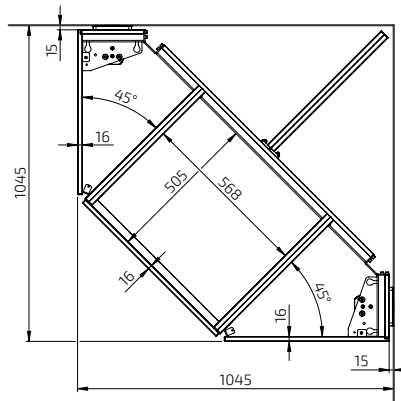
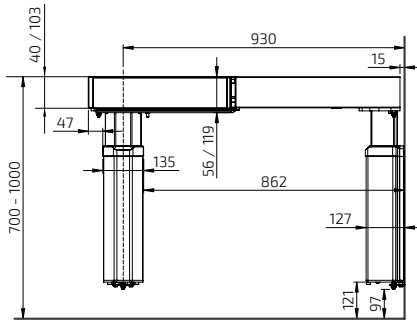

T = Arbeitsplattentiefe zu angrenzenden Schränken

BODENSTEHEND: 6311H / 6311L

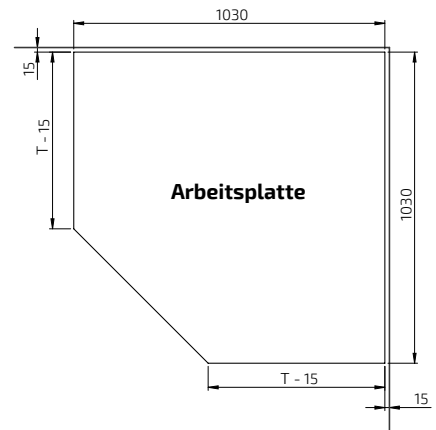
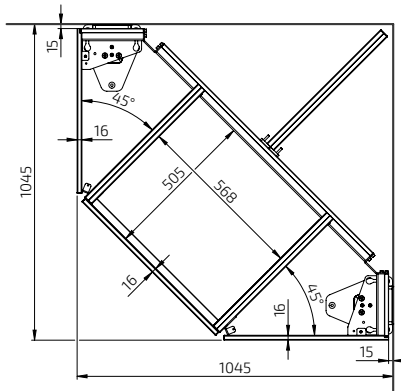
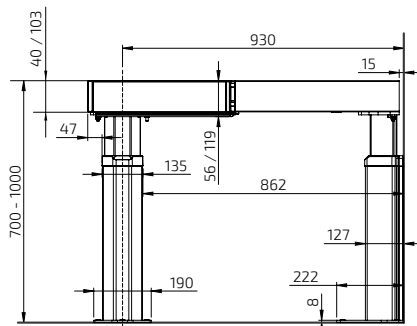

T = Arbeitsplattentiefe zu angrenzenden Schränken

BASELIFT Corner 6301HA - Wandhängend

Liftmodul 104,5 x 104,5 cm
Für 103 mm Fronten
Rahmentiefe 56,0 - 59,0 cm
2 Motoren
Klemmschutz



BASELIFT Corner 6311HA - Bodenstehend

Liftmodul 104,5 x 104,5 cm
Für 103 mm Fronten
Rahmentiefe 56,0 - 59,0 cm
2 Motoren
Klemmschutz



	Breite (cm)	Art.-Nr.
	104,5	6301HA-1045

	Breite (cm)	Art.-Nr.
	104,5	6311HA-1045

Plusmodul links 6305HA, 40,0 - 100,0 cm



40,0	6305HA-040
50,0	6305HA-050
60,0	6305HA-060
70,0	6305HA-070
80,0	6305HA-080
90,0	6305HA-090
100,0	6305HA-100

Plusmodul links 6315HA, 40,0 - 100,0 cm



40,0	6315HA-040
50,0	6315HA-150
60,0	6315HA-060
70,0	6315HA-070
80,0	6315HA-080
90,0	6315HA-090
100,0	6315HA-100

Plusmodul links 6305HA, 110,0 - 180,0 cm



110,0	6305HA-110
120,0	6305HA-120
130,0	6305HA-130
140,0	6305HA-140
150,0	6305HA-150
160,0	6305HA-160
170,0	6305HA-170
180,0	6305HA-180

Plusmodul links 6315HA, 110,0 - 180,0 cm



110,0	6315HA-110
120,0	6315HA-120
130,0	6315HA-130
140,0	6315HA-140
150,0	6315HA-150
160,0	6315HA-160
170,0	6315HA-170
180,0	6315HA-180

Plusmodul links 6305HA, 190,0 - 240,0 cm



190,0	6305HA-190
200,0	6305HA-200
210,0	6305HA-210
220,0	6305HA-220
230,0	6305HA-230
240,0	6305HA-240

Plusmodul links 6315HA, 190,0 - 240,0 cm



190,0	6315HA-190
200,0	6315HA-200
210,0	6315HA-210
220,0	6315HA-220
230,0	6315HA-230
240,0	6315HA-240

Plusmodul rechts 6306HA, 40,0 - 100,0 cm



40,0	6306HA-040
50,0	6306HA-050
60,0	6306HA-060
70,0	6306HA-070
80,0	6306HA-080
90,0	6306HA-090
100,0	6306HA-100

Plusmodul rechts 6316HA, 40,0 - 100,0 cm



40,0	6316HA-040
50,0	6316HA-050
60,0	6316HA-160
70,0	6316HA-070
80,0	6316HA-080
90,0	6316HA-090
100,0	6316HA-100

Plusmodul rechts 6306HA, 110,0 - 180,0 cm



110,0	6306HA-110
120,0	6306HA-120
130,0	6306HA-130
140,0	6306HA-140
150,0	6306HA-150
160,0	6306HA-160
170,0	6306HA-170
180,0	6306HA-180

Plusmodul rechts 6316HA, 110,0 - 180,0 cm



110,0	6316HA-110
120,0	6316HA-120
130,0	6316HA-130
140,0	6316HA-140
150,0	6316HA-150
160,0	6316HA-160
170,0	6316HA-170
180,0	6316HA-180

Plusmodul rechts 6306HA, 190,0 - 240,0 cm



190,0	6306HA-190
200,0	6306HA-200
210,0	6306HA-210
220,0	6306HA-220
230,0	6306HA-230
240,0	6306HA-240

Plusmodul rechts 6316HA, 190,0 - 240,0 cm



190,0	6316HA-190
200,0	6316HA-200
210,0	6316HA-210
220,0	6316HA-220
230,0	6316HA-230
240,0	6316HA-240

	<p>Einbautaster Alu-Design</p> <p>Maße: 82 x 82 x 17 mm</p>	<p>61320</p>		<p>Besteckensatz</p> <p>Für 30er Schubkästen 463-030 Für 40er Schubkästen 463-040 Für 50er Schubkästen 463-050 Für 60er Schubkästen 463-060 Für 80er Schubkästen 463-080</p>	
	<p>Einbautaster Mini</p> <p>Kabelgebundener Einbautaster Ø 20 mm</p>	<p>61318</p>		<p>Seitliche Klemmschutzleiste</p> <p>Zur seitlichen Montage am Arbeitsplattenlift. Länge: 370 mm, Höhe: 10 mm</p>	<p>61430</p>
 	<p>Funk-Fernbedienung</p> <p>Maße: 38 x 110 x 10 mm</p> <p>Für einen Lift 61385 Für zwei Lifte 61387 Für drei Lifte 61388 Für vier Lifte 61389 Für fünf Lifte 61390</p>			<p>Seitl. Klemmschutz (Eingreifschutz)</p> <p>Verhindert ein seitliches Einklemmen, wenn der Arbeitsplattenlift über die angrenzende Platte hinausgefahren ist. Höhe: 263 mm, Tiefe: 400 mm</p> <p>Für Arbeitsplattenlifte mit Installationsverkleidung.</p> <p>Links 61442 Rechts 61443</p>	
	<p>Mehrfachrahmen Alu-Design</p> <p>Zum Zusammenfassen von Tastern und oder Steckdosen.</p> <p>Zweifachrahmen: 153 x 82 x 9 mm 61352 Dreifachrahmen: 225 x 82 x 9 mm 61353</p>			<p>Seitl. Klemmschutz (Eingreifschutz)</p> <p>Verhindert ein seitliches Einklemmen, wenn der Arbeitsplattenlift über die angrenzende Platte hinausgefahren ist. Höhe: 263 mm, Tiefe: 545 mm</p> <p>Für Arbeitsplattenlifte ohne Installationsverkleidung.</p> <p>Links 61444 Rechts 61445</p>	
	<p>Steckdose Alu-Design</p> <p>Geerdete 230V Steckdose mit Klappdeckel. Maße: 82 x 82 x 17 mm Nur für Europa 61330</p>			<p>Untere Kochfeldverkleidung</p> <p>Zur Verkleidung von Kochfeldern von unten. Weiß lackierte Platte RAL 9003</p> <p>60,0 cm 6266-060 70,0 cm 6266-070 80,0 cm 6266-080 90,0 cm 6266-090 100,0 cm 6266-100</p>	
	<p>Universalschalter Alu-Design</p> <p>Z. B. für Beleuchtungen. Schalter mit Beschriftungsfeld Maße: 82 x 82 x 17 mm 61331</p>			<p>Installationsverkleidung</p> <p>Zur Verkleidung von Wandinstallationen unter dem Arbeitsplattenlift.</p> <p>2 Stck. weiße 12 mm melaminbeschichtete Platten, H= 438 mm Bei Breiten >240 cm werden zwei Stück benötigt 6260-240</p>	
	<p>Sicherheitsschloss</p> <p>Zur Verhinderung unbefugter Nutzungen Maße: 23 x 9 mm 61360</p>			<p>Befestigungsbeschlag für Installationsverkleidungen</p> <p>Zur Verkleidung von Wandinstallationen unter dem Arbeitsplattenlift. Farbe: Alu-Grau RAL 9006 Bei Breiten >240 cm werden zwei Stück benötigt 6260-005</p>	
	<p>Frontblenden, weiß lackiertes Aluminium</p> <p>Bei der Bestellung xxx durch cm ersetzen. Z. B. 385H-040-01 für B= 40,0 cm</p> <p>Weiß lackiert, RAL 9003, Höhe: 103 mm Breiten: 20,0 - 340,0 cm 385H-xxx-01</p>			<p>Schlauchverkleidung</p> <p>Die Verkleidung kann an beliebiger Stelle (zwischen den Motoren) unter dem Lift montiert werden. Inkl. Befestigungsbeschlägen.</p> <p>Breite: 410 mm, Tiefe: 200 mm Kunststoff weiß 61504-01 Kunststoff grau 61504-06</p>	
	<p>Frontblenden, eloxiertes Aluminium</p> <p>Bei der Bestellung xxx durch cm ersetzen. Z. B. 385H-040-06 für B= 40,0 cm</p> <p>Eloxiertes Aluminium, Höhe: 103 mm Breiten: 20,0 - 340,0 cm 385H-xxx-06</p>			<p>Wandanschlussprofil für Arbeitsplatten</p> <p>Zur Montage hinter der Arbeitsplatte. Gebürstetes Aluminium. Höhe über der Arbeitspl.: 20 mm Dicke hinter der Arbeitspl.: 3 mm (Je Meter) 6943-06</p>	
	<p>Schubkästen mit Vollauszug u. Dämpfung, Variante 466 mit Push-to-open-Funktion.</p> <p>Tiefe: 470 mm, Höhe: 85 mm Farbe: Anthrazit (RAL 9004)</p> <p>30,0 cm 465H-030 40,0 cm 465H-040 50,0 cm 465H-050 60,0 cm 465H-060 80,0 cm 465H-080</p> <p>30,0 cm - Push-to-open Funktion 466H-030 40,0 cm - Push-to-open Funktion 466H-040 50,0 cm - Push-to-open Funktion 466H-050 60,0 cm - Push-to-open Funktion 466H-060 80,0 cm - Push-to-open Funktion 466H-080</p>			<p>Hubbegrenzer-Set</p> <p>Zur Programmierung des Hubwegs. Set inkl. Programmierereinheit und Speicherkabel. 61400</p>	

BASELIFT Corner 6301LA - Wandhängend

Liftmodul 104,5 x 104,5 cm
Für 40 mm Fronten
Rahmentiefe 56,0 - 59,0 cm
2 Motoren
Klemmschutz



BASELIFT Corner 6311LA - Bodenstehend

Liftmodul 104,5 x 104,5 cm
Für 40 mm Fronten
Rahmentiefe 56,0 - 59,0 cm
2 Motoren
Klemmschutz



	Breite (cm)	Art.-Nr.
	104,5	6301LA-1045

	Breite (cm)	Art.-Nr.
	104,5	6311LA-1045

Plusmodul links 6305LA, 40,0 - 100,0 cm



40,0	6305LA-040
50,0	6305LA-050
60,0	6305LA-060
70,0	6305LA-070
80,0	6305LA-080
90,0	6305LA-090
100,0	6305LA-100

Plusmodul links 6315LA, 40,0 - 100,0 cm



40,0	6315LA-040
50,0	6315LA-150
60,0	6315LA-060
70,0	6315LA-070
80,0	6315LA-080
90,0	6315LA-090
100,0	6315LA-100

Plusmodul links 6305LA, 110,0 - 180,0 cm



110,0	6305LA-110
120,0	6305LA-120
130,0	6305LA-130
140,0	6305LA-140
150,0	6305LA-150
160,0	6305LA-160
170,0	6305LA-170
180,0	6305LA-180

Plusmodul links 6315LA, 110,0 - 180,0 cm



110,0	6315LA-110
120,0	6315LA-120
130,0	6315LA-130
140,0	6315LA-140
150,0	6315LA-150
160,0	6315LA-160
170,0	6315LA-170
180,0	6315LA-180

Plusmodul links 6305LA, 190,0 - 240,0 cm



190,0	6305LA-190
200,0	6305LA-200
210,0	6305LA-210
220,0	6305LA-220
230,0	6305LA-230
240,0	6305LA-240

Plusmodul links 6315LA, 190,0 - 240,0 cm



190,0	6315LA-190
200,0	6315LA-200
210,0	6315LA-210
220,0	6315LA-220
230,0	6315LA-230
240,0	6315LA-240

Plusmodul rechts 6306LA, 40,0 - 100,0 cm



40,0	6306LA-040
50,0	6306LA-050
60,0	6306LA-060
70,0	6306LA-070
80,0	6306LA-080
90,0	6306LA-090
100,0	6306LA-100

Plusmodul rechts 6316LA, 40,0 - 100,0 cm



40,0	6316LA-040
50,0	6316LA-050
60,0	6316LA-160
70,0	6316LA-070
80,0	6316LA-080
90,0	6316LA-090
100,0	6316LA-100

Plusmodul rechts 6306LA, 110,0 - 180,0 cm



110,0	6306LA-110
120,0	6306LA-120
130,0	6306LA-130
140,0	6306LA-140
150,0	6306LA-150
160,0	6306LA-160
170,0	6306LA-170
180,0	6306LA-180

Plusmodul rechts 6316LA, 110,0 - 180,0 cm



110,0	6316LA-110
120,0	6316LA-120
130,0	6316LA-130
140,0	6316LA-140
150,0	6316LA-150
160,0	6316LA-160
170,0	6316LA-170
180,0	6316LA-180

Plusmodul rechts 6306LA, 190,0 - 240,0 cm











190,0	6306LA-190
200,0	6306LA-200
210,0	6306LA-210
220,0	6306LA-220
230,0	6306LA-230
240,0	6306LA-240

Plusmodul rechts 6316LA, 190,0 - 240,0 cm



190,0	6316LA-190
200,0	6316LA-200
210,0	6316LA-210
220,0	6316LA-220
230,0	6316LA-230
240,0	6316LA-240

	<p>Einbautaster Mini Kabelgebundener Einbautaster Ø 20 mm</p> <p>61318</p>
 <p>Funk-Fernbedienung für 1 Lift</p>  <p>Funk-Fernbedienung für 2-5 Lifte</p>	<p>Funk-Fernbedienung Maße: 38 x 110 x 10 mm</p> <p>Für einen Lift 61385</p> <p>Für zwei Lifte 61387</p> <p>Für drei Lifte 61388</p> <p>Für vier Lifte 61389</p> <p>Für fünf Lifte 61390</p>
	<p>Sicherheitsschloss Verhindert unbefugte Nutzungen. Maße: 23 x 9 mm</p> <p>61360</p>
	<p>Frontblende, weiß lackiertes Aluminium Erhältliche Breiten: 20,0 - 340,0 cm</p> <p>Bei der Bestellung xxx durch cm ersetzen Z. B. 385L-040-01 für B= 40,0 cm</p> <p>Weiß lackiert, RAL 9003 Höhe: 40 mm Breiten: 20,0 - 340,0 cm</p> <p>385L-xxx-01</p>
	<p>Frontblenden, eloxiertes Aluminium Erhältliche Breiten: 20,0 - 340,0 cm</p> <p>Bei der Bestellung xxx durch cm ersetzen. Z. B. 385L-040-06 für B= 40,0 cm</p> <p>Eloxiertes Aluminium Höhe: 40 mm Breiten: 20,0 - 340,0 cm</p> <p>385L-xxx-06</p>

	<p>Seitliche Klemmschutzleiste Zur seitlichen Montage am Arbeitsplattenlift. Länge: 370 mm Höhe: 10 mm</p> <p>61430</p>
	<p>Seitl. Klemmschutz (Eingreifschutz) Verhindert ein seitliches Einklemmen, wenn der Arbeitsplattenlift über die angrenzende Platte hinausgefahren ist. Höhe: 263 mm Tiefe: 400 mm Für Arbeitsplattenlifte mit Installationsverkleidung</p> <p>Links 61442</p> <p>Rechts 61443</p>
	<p>Seitl. Klemmschutz (Eingreifschutz) Verhindert ein seitliches Einklemmen, wenn der Arbeitsplattenlift über die angrenzende Platte hinausgefahren ist. Höhe: 263 mm Tiefe: 545 mm Für Arbeitsplattenlifte ohne Installationsverkleidung.</p> <p>Links 61444</p> <p>Rechts 61445</p>
	<p>Untere Kochfeldverkleidung Zur Verkleidung von Kochfeldern von unten.</p> <p>Weiß lackierte Platte, RAL 9003</p> <p>60,0 cm 6266-060</p> <p>70,0 cm 6266-070</p> <p>80,0 cm 6266-080</p> <p>90,0 cm 6266-090</p> <p>100,0 cm 6266-100</p>
	<p>Installationsverkleidung Zur Verkleidung von Wandinstallationen unter dem Arbeitsplattenlift.</p> <p>Länge passend zum Arbeitsplattenlift</p> <p>2 Stck. weiße 12 mm melaminbeschichtete Platten, H= 438 mm Bei Breiten >240 cm werden zwei Stück benötigt</p> <p>6260-240</p>
	<p>Befestigungsbeschlag für Installationsverkleidungen Zur Montage von Installationsverkleidungen unter dem Lift.</p> <p>Farbe: Alu-Grau 9006 Bei Breiten >240 cm werden zwei Stück benötigt</p> <p>6260-005</p>
	<p>Wandanschlussprofil für Arbeitsplatten Zur Montage hinter der Arbeitsplatte. Gebürstetes Aluminium. Höhe über der Arbeitspl.: Dicke hinter der Arbeitspl.: 3 mm (per meter)</p> <p>6943-06</p>
	<p>Hubbegrenzer-Set Zur Programmierung des Hubwegs. Set inkl. Programmiereinheit und Speicherkabel.</p> <p>61400</p>

BASELIFT Corner 6302 / 6312

Motorisch höhenverstellbarer Eck-Arbeitsplattenlift, 45° Vorderkante, 45° Raumecke
Wandhängende oder bodenstehende Motoren.



Der Eck-Arbeitsplattenlift mit den um 45° abgeschrägten Vorder- u. Hinterkanten verleiht der Küche einen exklusiven Look und bietet gleichzeitig eine optimale Ergonomie. Die Wandinstallationen werden durch eine zur Küche passende Verkleidung verdeckt.

Der BASELIFT CORNER 6302/6312 ist ein motorisch höhenverstellbarer Eck-Arbeitsplattenlift mit 45° Vorderkante und 45° Raumecke. Sie haben die Wahl zwischen wandhängenden oder bodenstehenden Motoren.

Für sitzende Tätigkeiten bleibt unter dem Lift viel Raum für Knie und Beine. Die Installationen auf der Wand (Motoren, Wasser etc.) können durch Teleskopverkleidungen passend zur Küche verdeckt werden.

Der Arbeitsplattenlift lässt sich schnell und sicher stufenlos in der Höhe verstellen. Zur Ihrer Sicherheit ist der Lift mit einem Klemmschutz ausgestattet. Für eine einfache Montage wird der Lift vormontiert geliefert.



Kochfelder und Spülen können im Eckmodul integriert werden.



Schubkästen können eingebaut werden.



Eigenschaften und Vorteile

- Motorisch verfahrbarer Eck-Arbeitsplattenlift
45° Vorderkante, 45° Raumecke
- Spülen und Kochfelder können im Eckmodul integriert werden
- Höhenverstellbar von 70 - 100 cm (ohne Arbeitsplatte)
- Die Korptiefe ist zur Anpassung an seitliche Schränke von 56 - 59 cm einstellbar
- Der Liftrahmen wird vormontiert geliefert. Die Mittelseiten sind zur Anpassung an Spülen, Kochfelder und Schubkästen seitlich verschiebbar
- Die Neigung des Arbeitsplattenlifts lässt sich zur Anpassung an schiefe Wände einstellen
- Integriertes Klemmschutzsystem
- Für auf der Wand laufende Installationen ist unter den Motoren ein Freiraum von 10 cm vorgesehen (nur bei wandhängenden Motoren)
- Bei nicht tragfähigen Wänden wählen Sie bitte ein bodenstehendes Modell

Serienausstattung

- Vormontierter Alurahmen mit verschieb- u. entfernbaren Mittelseiten
- Wandhängende bzw. bodenstehende Motoren
- Klemmschutz

Empfohlenes Zubehör

- Bedientaster
- Schubkästen (nicht 6302L/6312L)
- Fronten
- Wandanschlussprofil
- Installationsverkleidung
- Arbeitsplatte
- Spülen (nicht 6302L/6312L)
- Kochfelder

Wissenswertes

- Lieferung inkl. Beschlägen zur Fronten- u. Arbeitsplattenbefestigung
- Die Arbeitsplatten sollten in der Tiefe um 15 mm gekürzt werden um hinten genügend Freiraum für Fliesen etc. zu haben
- Breite der Arbeitsplatte = Liftbreite
- Spülen bis zur einer Tiefe von 120 mm können integriert werden. (Nicht bei Modell 6302L / 6312L)
- Elektronik und Motor "Plug & Play"
- Frontbreite = Liftbreite - 4 mm
Fronthöhe: 6302/H6312H = 103 mm, 6302L/6312L = 40 mm
Befestigungsbeschläge werden mitgeliefert
- Die Wandinstallation können mit Platten verkleidet werden.
2 Stck. Breite = Liftbreite - 10 mm, Höhe 438 mm, D=12-20 mm

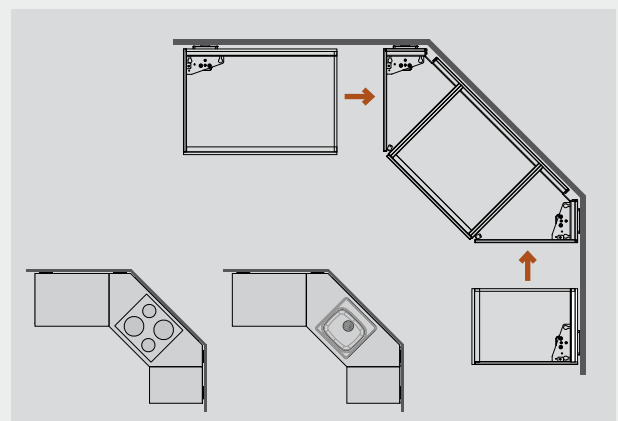

Das Eckmodul ist mit 2 Motoren ausgestattet und kann auch einzeln verwendet werden. Für seitliche Ergänzungen wählen Sie bitte das passende Plusmodul.

Bitte geben Sie bei Bestellungen die Positionen von Schubkästen, Spülen und Kochfelder an
Der Alurahmen wird vormontiert mit der gewünschten Aufteilung geliefert.

WANDHÄNGEND

6302H



6302L



BODENSTEHEND

6312H



6312L



Technische Daten

Montage	Wand oder Boden
Bauform	45° Vorderkante, 45° Raumecke
Höhenverstellung	Motorisch, stufenlos um 300 mm verfahrbar (700 - 1000 mm ohne Arbeitsplatte)
Geschwindigkeit	30 mm / Sek.
Steuerung	Einbautaster oder Funk-Fernbedienung
Sicherheit	Die Klemmschutzleiste unter der Vorderkante des Liftrahmens stoppt bei Berührung die Abwärtsbewegung
Elektroanschluss	Stecker 230 V, 2 x 5A
Sanitäranschlüsse	Mit flexiblen Schläuchen
Tragkraft	100 kg
Schutzklasse	IP 20
Rahmentiefe	560 - 590 mm ab Wand
Frontenhöhe	40 bzw. 103 mm
Maße	2 Stck. Höhe 438 mm, Dicke= 12-20 mm
Installationsverkleidung	
Arbeitsplattenbreite	Breite = Liftbreite
Arbeitsplattentiefe	565 - 630 mm (15 mm hinten eingekürzt im Vergleich zu nebenstehenden Arbeitsplatten)
Seitliche Luft zu angrenzenden Schränken / Wänden	5 mm
Abstand zur Wand (für Fliesen)	15 mm
Fliesenspiegel	700 mm ab Oberkante Fußboden (alternativ ab Fußboden)
Lieferumfang	Vormontierter Liftrahmen inkl. Klemmschutz u. Motoren
Beiliegende Beschläge	Halterungen für Fronten und Arbeitsplatte
Material	Rahmen aus Aluminium
Garantie	2 Jahre
	CE

Maße

(mm)

WANDHÄNGEND: 6302H / 6302L

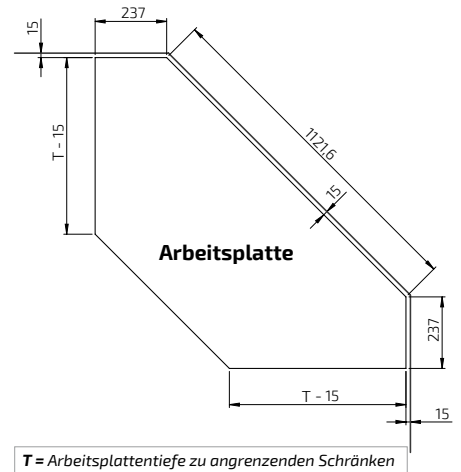
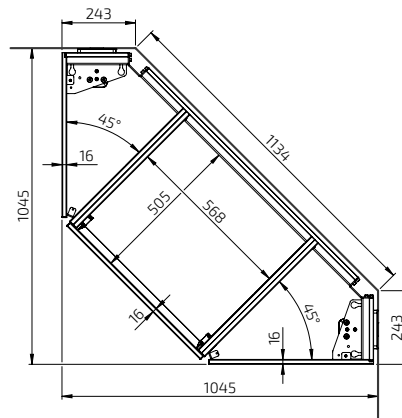
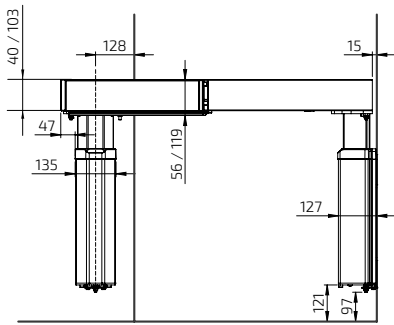

BODENSTEHEND: 6312H / 6312L

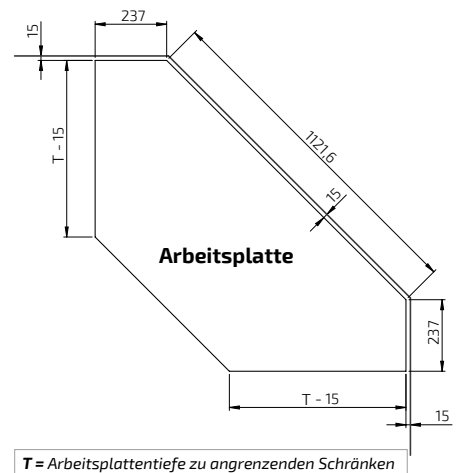
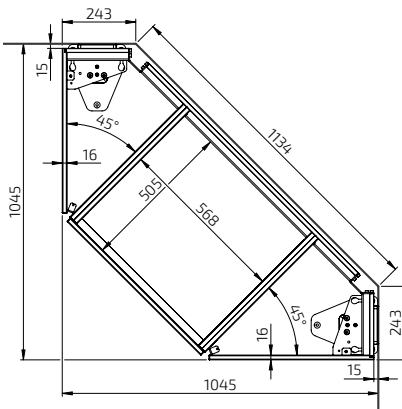
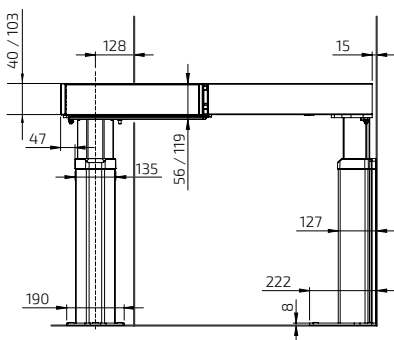

BASELIFT Corner 6302HA - Wandhängend

Liftmodul 104,5 x 104,5 cm
Für 103 mm Fronten
Rahmentiefe 56,0 - 59,0 cm
2 Motoren
Klemmschutz



BASELIFT Corner 6312HA - Bodenstehend

Liftmodul 104,5 x 104,5 cm
Für 103 mm Fronten
Rahmentiefe 56,0 - 59,0 cm
2 Motoren
Klemmschutz



	Breite (cm)	Art.-Nr.
	104,5	6302HA-1045

	Breite (cm)	Art.-Nr.
	104,5	6312HA-1045

Plusmodul links 6305HA, 40,0 - 100,0 cm



40,0	6305HA-040
50,0	6305HA-050
60,0	6305HA-060
70,0	6305HA-070
80,0	6305HA-080
90,0	6305HA-090
100,0	6305HA-100

Plusmodul links 6315HA, 40,0 - 100,0 cm



40,0	6315HA-040
50,0	6315HA-150
60,0	6315HA-060
70,0	6315HA-070
80,0	6315HA-080
90,0	6315HA-090
100,0	6315HA-100

Plusmodul links 6305HA, 110,0 - 180,0 cm



110,0	6305HA-110
120,0	6305HA-120
130,0	6305HA-130
140,0	6305HA-140
150,0	6305HA-150
160,0	6305HA-160
170,0	6305HA-170
180,0	6305HA-180

Plusmodul links 6315HA, 110,0 - 180,0 cm



110,0	6315HA-110
120,0	6315HA-120
130,0	6315HA-130
140,0	6315HA-140
150,0	6315HA-150
160,0	6315HA-160
170,0	6315HA-170
180,0	6315HA-180

Plusmodul links 6305HA, 190,0 - 240,0 cm



190,0	6305HA-190
200,0	6305HA-200
210,0	6305HA-210
220,0	6305HA-220
230,0	6305HA-230
240,0	6305HA-240

Plusmodul links 6315HA, 190,0 - 240,0 cm



190,0	6315HA-190
200,0	6315HA-200
210,0	6315HA-210
220,0	6315HA-220
230,0	6315HA-230
240,0	6315HA-240

Plusmodul rechts 6306HA, 40,0 - 100,0 cm



40,0	6306HA-040
50,0	6306HA-050
60,0	6306HA-060
70,0	6306HA-070
80,0	6306HA-080
90,0	6306HA-090
100,0	6306HA-100

Plusmodul rechts 6316HA, 40,0 - 100,0 cm



40,0	6316HA-040
50,0	6316HA-050
60,0	6316HA-160
70,0	6316HA-070
80,0	6316HA-080
90,0	6316HA-090
100,0	6316HA-100

Plusmodul rechts 6306HA, 110,0 - 180,0 cm



110,0	6306HA-110
120,0	6306HA-120
130,0	6306HA-130
140,0	6306HA-140
150,0	6306HA-150
160,0	6306HA-160
170,0	6306HA-170
180,0	6306HA-180

Plusmodul rechts 6316HA, 110,0 - 180,0 cm



110,0	6316HA-110
120,0	6316HA-120
130,0	6316HA-130
140,0	6316HA-140
150,0	6316HA-150
160,0	6316HA-160
170,0	6316HA-170
180,0	6316HA-180

Plusmodul rechts 6306HA, 190,0 - 240,0 cm



190,0	6306HA-190
200,0	6306HA-200
210,0	6306HA-210
220,0	6306HA-220
230,0	6306HA-230
240,0	6306HA-240

Plusmodul rechts 6316HA, 190,0 - 240,0 cm



190,0	6316HA-190
200,0	6316HA-200
210,0	6316HA-210
220,0	6316HA-220
230,0	6316HA-230
240,0	6316HA-240

	<p>Einbautaster Alu-Design Maße: 82 x 82 x 17 mm</p>	<p>61320</p>		<p>Besteckensatz Für 30er Schubkästen 463-030 Für 40er Schubkästen 463-040 Für 50er Schubkästen 463-050 Für 60er Schubkästen 463-060 Für 80er Schubkästen 463-080</p>	
	<p>Einbautaster Mini Kabelgebundener Einbautaster Ø 20 mm</p>	<p>61318</p>		<p>Seitliche Klemmschutzleiste Zur seitlichen Montage am Arbeitsplattenlift. Länge: 370 mm, Höhe: 10 mm</p>	<p>61430</p>
 	<p>Funk-Fernbedienung Maße: 38 x 110 x 10 mm Für einen Lift 61385 Für zwei Lifte 61387 Für drei Lifte 61388 Für vier Lifte 61389 Für fünf Lifte 61390</p>			<p>Seitl. Klemmschutz (Eingreifschutz) Verhindert ein seitliches Einklemmen, wenn der Arbeitsplattenlift über die angrenzende Platte hinausgefahren ist. Höhe: 263 mm, Tiefe: 400 mm Für Arbeitsplattenlifte mit Installationsverkleidung. Links 61442 Rechts 61443</p>	
	<p>Mehrfachrahmen Alu-Design Zum Zusammenfassen von Tastern und oder Steckdosen. Zweifachrahmen: 153 x 82 x 9 mm 61352 Dreifachrahmen: 225 x 82 x 9 mm 61353</p>			<p>Seitl. Klemmschutz (Eingreifschutz) Verhindert ein seitliches Einklemmen, wenn der Arbeitsplattenlift über die angrenzende Platte hinausgefahren ist. Höhe: 263 mm, Tiefe: 545 mm Für Arbeitsplattenlifte ohne Installationsverkleidung. Links 61444 Rechts 61445</p>	
	<p>Steckdose Alu-Design Geerdete 230V Steckdose mit Klappdeckel. Maße: 82 x 82 x 17 mm Nur für Europa 61330</p>			<p>Untere Kochfeldverkleidung Zur Verkleidung von Kochfeldern von unten. Weiß lackierte Platte RAL 9003 60,0 cm 6266-060 70,0 cm 6266-070 80,0 cm 6266-080 90,0 cm 6266-090 100,0 cm 6266-100</p>	
	<p>Universalschalter Alu-Design Z. B. für Beleuchtungen. Schalter mit Beschriftungsfeld Maße: 82 x 82 x 17 mm 61331</p>			<p>Installationsverkleidung Zur Verkleidung von Wandinstallationen unter dem Arbeitsplattenlift. 2 Stck. weiße 12 mm melaminbeschichtete Platten, H= 438 mm Bei Breiten >240 cm werden zwei Stück benötigt 6260-240</p>	
	<p>Sicherheitsschloss Zur Verhinderung unbefugter Nutzungen Maße: 23 x 9 mm 61360</p>			<p>Befestigungsbeschlag für Installationsverkleidungen Zur Verkleidung von Wandinstallationen unter dem Arbeitsplattenlift. Farbe: Alu-Grau RAL 9006 Bei Breiten >240 cm werden zwei Stück benötigt 6260-005</p>	
	<p>Frontblenden, weiß lackiertes Aluminium <i>Bei der Bestellung xxx durch cm ersetzen. Z. B. 385H-040-01 für B= 40,0 cm</i> Weiß lackiert, RAL 9003, Höhe: 103 mm Breiten: 20,0 - 340,0 cm 385H-xxx-01</p>			<p>Schlauchverkleidung Die Verkleidung kann an beliebiger Stelle (zwischen den Motoren) unter dem Lift montiert werden. Inkl. Befestigungsbeschlägen. Breite: 410 mm, Tiefe: 200 mm Kunststoff weiß 61504-01 Kunststoff grau 61504-06</p>	
	<p>Frontblenden, eloxiertes Aluminium <i>Bei der Bestellung xxx durch cm ersetzen. Z. B. 385H-040-06 für B= 40,0 cm</i> Eloxiertes Aluminium, Höhe: 103 mm Breiten: 20,0 - 340,0 cm 385H-xxx-06</p>			<p>Wandanschlussprofil für Arbeitsplatten Zur Montage hinter der Arbeitsplatte. Gebürstetes Aluminium. Höhe über der Arbeitspl.: 20 mm Dicke hinter der Arbeitspl.: 3 mm (Je Meter) 6943-06</p>	
	<p>Schubkästen mit Vollauszug u. Dämpfung, Variante 466 mit Push-to-open-Funktion. Tiefe: 470 mm, Höhe: 85 mm Farbe: Anthrazit (RAL 9004) 30,0 cm 465H-030 40,0 cm 465H-040 50,0 cm 465H-050 60,0 cm 465H-060 80,0 cm 465H-080 30,0 cm - Push-to-open Funktion 466H-030 40,0 cm - Push-to-open Funktion 466H-040 50,0 cm - Push-to-open Funktion 466H-050 60,0 cm - Push-to-open Funktion 466H-060 80,0 cm - Push-to-open Funktion 466H-080</p>			<p>Hubbegrenzer-Set Zur Programmierung des Hubwegs. Set inkl. Programmierereinheit und Speicherkabel. 61400</p>	

BASELIFT Corner 6302LA - Wandhängend

Liftmodul 104,5 x 104,5 cm
Für 40 mm Fronten
Rahmentiefe 56,0 - 59,0 cm
2 Motoren
Klemmschutz



BASELIFT Corner 6312LA - Bodenstehend

Liftmodul 104,5 x 104,5 cm
Für 40 mm Fronten
Rahmentiefe 56,0 - 59,0 cm
2 Motoren
Klemmschutz



	Breite (cm)	Art.-Nr.
	104,5	6302LA-1045

	Breite (cm)	Art.-Nr.
	104,5	6312LA-1045

Plusmodul links 6305LA, 40,0 - 100,0 cm



40,0	6305LA-040
50,0	6305LA-050
60,0	6305LA-060
70,0	6305LA-070
80,0	6305LA-080
90,0	6305LA-090
100,0	6305LA-100

Plusmodul links 6315LA, 40,0 - 100,0 cm



40,0	6315LA-040
50,0	6315LA-150
60,0	6315LA-060
70,0	6315LA-070
80,0	6315LA-080
90,0	6315LA-090
100,0	6315LA-100

Plusmodul links 6305LA, 110,0 - 180,0 cm



110,0	6305LA-110
120,0	6305LA-120
130,0	6305LA-130
140,0	6305LA-140
150,0	6305LA-150
160,0	6305LA-160
170,0	6305LA-170
180,0	6305LA-180

Plusmodul links 6315LA, 110,0 - 180,0 cm



110,0	6315LA-110
120,0	6315LA-120
130,0	6315LA-130
140,0	6315LA-140
150,0	6315LA-150
160,0	6315LA-160
170,0	6315LA-170
180,0	6315LA-180

Plusmodul links 6305LA, 190,0 - 240,0 cm



190,0	6305LA-190
200,0	6305LA-200
210,0	6305LA-210
220,0	6305LA-220
230,0	6305LA-230
240,0	6305LA-240

Plusmodul links 6315LA, 190,0 - 240,0 cm



190,0	6315LA-190
200,0	6315LA-200
210,0	6315LA-210
220,0	6315LA-220
230,0	6315LA-230
240,0	6315LA-240

Plusmodul rechts 6306LA, 40,0 - 100,0 cm



40,0	6306LA-040
50,0	6306LA-050
60,0	6306LA-060
70,0	6306LA-070
80,0	6306LA-080
90,0	6306LA-090
100,0	6306LA-100

Plusmodul rechts 6316LA, 40,0 - 100,0 cm



40,0	6316LA-040
50,0	6316LA-050
60,0	6316LA-160
70,0	6316LA-070
80,0	6316LA-080
90,0	6316LA-090
100,0	6316LA-100

Plusmodul rechts 6306LA, 110,0 - 180,0 cm



110,0	6306LA-110
120,0	6306LA-120
130,0	6306LA-130
140,0	6306LA-140
150,0	6306LA-150
160,0	6306LA-160
170,0	6306LA-170
180,0	6306LA-180

Plusmodul rechts 6316LA, 110,0 - 180,0 cm



110,0	6316LA-110
120,0	6316LA-120
130,0	6316LA-130
140,0	6316LA-140
150,0	6316LA-150
160,0	6316LA-160
170,0	6316LA-170
180,0	6316LA-180

Plusmodul rechts 6306LA, 190,0 - 240,0 cm

















190,0	6306LA-190
200,0	6306LA-200
210,0	6306LA-210
220,0	6306LA-220
230,0	6306LA-230
240,0	6306LA-240

Plusmodul rechts 6316LA, 190,0 - 240,0 cm



190,0	6316LA-190
200,0	6316LA-200
210,0	6316LA-210
220,0	6316LA-220
230,0	6316LA-230
240,0	6316LA-240

	<p>Einbautaster Mini Kabelgebundener Einbautaster Ø 20 mm</p> <p>61318</p>		<p>Seitliche Klemmschutzleiste Zur seitlichen Montage am Arbeitsplattenlift. Länge: 370 mm Höhe: 10 mm</p> <p>61430</p>
 <p>Funk-Fernbedienung für 1 Lift</p>  <p>Funk-Fernbedienung für 2-5 Lifte</p>	<p>Funk-Fernbedienung Maße: 38 x 110 x 10 mm</p> <p>Für einen Lift 61385</p> <p>Für zwei Lifte 61387</p> <p>Für drei Lifte 61388</p> <p>Für vier Lifte 61389</p> <p>Für fünf Lifte 61390</p>		<p>Seitl. Klemmschutz (Eingreifschutz) Verhindert ein seitliches Einklemmen, wenn der Arbeitsplattenlift über die angrenzende Platte hinausgefahren ist. Höhe: 263 mm Tiefe: 400 mm Für Arbeitsplattenlifte mit Installationsverkleidung</p> <p>Links 61442</p> <p>Rechts 61443</p>
	<p>Sicherheitsschloss Verhindert unbefugte Nutzungen. Maße: 23 x 9 mm</p> <p>61360</p>		<p>Seitl. Klemmschutz (Eingreifschutz) Verhindert ein seitliches Einklemmen, wenn der Arbeitsplattenlift über die angrenzende Platte hinausgefahren ist. Höhe: 263 mm Tiefe: 545 mm Für Arbeitsplattenlifte ohne Installationsverkleidung.</p> <p>Links 61444</p> <p>Rechts 61445</p>
	<p>Frontblende, weiß lackiertes Aluminium Erhältliche Breiten: 20,0 - 340,0 cm</p> <p>Bei der Bestellung xxx durch cm ersetzen Z. B. 385L-040-01 für B= 40,0 cm</p> <p>Weiß lackiert, RAL 9003 Höhe: 40 mm Breiten: 20,0 - 340,0 cm</p> <p>385L-xxx-01</p>		<p>Untere Kochfeldverkleidung Zur Verkleidung von Kochfeldern von unten.</p> <p>Weiß lackierte Platte, RAL 9003</p> <p>60,0 cm 6266-060</p> <p>70,0 cm 6266-070</p> <p>80,0 cm 6266-080</p> <p>90,0 cm 6266-090</p> <p>100,0 cm 6266-100</p>
	<p>Frontblenden, eloxiertes Aluminium Erhältliche Breiten: 20,0 - 340,0 cm</p> <p>Bei der Bestellung xxx durch cm ersetzen. Z. B. 385L-040-06 für B= 40,0 cm</p> <p>Eloxiertes Aluminium Höhe: 40 mm Breiten: 20,0 - 340,0 cm</p> <p>385L-xxx-06</p>		<p>Installationsverkleidung Zur Verkleidung von Wandinstallationen unter dem Arbeitsplattenlift.</p> <p>Länge passend zum Arbeitsplattenlift</p> <p>2 Stck. weiße 12 mm melaminbeschichtete Platten, H= 438 mm Bei Breiten >240 cm werden zwei Stück benötigt</p> <p>6260-240</p>
	<p>Befestigungsbeschlag für Installationsverkleidungen Zur Montage von Installationsverkleidungen unter dem Lift.</p> <p>Farbe: Alu-Grau RAL 9006 Bei Breiten >240 cm werden zwei Stück benötigt</p> <p>6260-005</p>		<p>Wandanschlussprofil für Arbeitsplatten Zur Montage hinter der Arbeitsplatte. Gebürstetes Aluminium. Höhe über der Arbeitspl.: Dicke hinter der Arbeitspl.: 3 mm (per meter)</p> <p>6943-06</p>
	<p>Hubbegrenzer-Set Zur Programmierung des Hubwegs. Set inkl. Programmiereinheit und Speicherkabel.</p> <p>61400</p>		

BASELIFT Corner 6303 / 6313

Motorisch höhenverstellbarer Eck-Arbeitsplattenlift, 90° Vorderkante, 90° Raumecke
Wandhängende oder bodenstehende Motoren.

Der BASELIFT CORNER 6303/6313 ist ein motorisch höhenverstellbarer Eck-Arbeitsplattenlift mit 90° Vorderkante und 90° Raumecke. Sie haben die Wahl zwischen wandhängenden oder bodenstehenden Motoren.

Für sitzende Tätigkeiten bleibt unter dem Lift viel Raum für Knie und Beine. Die Installationen auf der Wand (Motoren, Wasser etc.) können durch Teleskopverkleidungen passend zur Küche verdeckt werden.

Der Arbeitsplattenlift lässt sich schnell und sicher stufenlos in der Höhe verstellen. Zur Ihrer Sicherheit ist der Lift mit einem Klemmschutz ausgestattet. Für eine einfache Montage wird der Lift vormontiert geliefert.



Der Eck-Arbeitsplattenlift bietet optimal zugängliche Arbeitsflächen und lässt sich perfekt in die Küche integrieren.



Kochfelder und Spülen können eingebaut werden.



Der Lift kann mit praktischen Schubkästen ausgestattet werden.



Eigenschaften und Vorteile

- Motorisch verfahrbarer Eck-Arbeitsplattenlift
90° Vorderkante, 90° Raumecke
- Höhenverstellbar von 70 - 100 cm (ohne Arbeitsplatte)
- Die Korpustiefe ist zur Anpassung an seitliche Schränke von 56 - 59 cm einstellbar
- Der Liftrahmen wird vormontiert geliefert. Die Mittelseiten sind zur Anpassung an Spülen, Kochfelder und Schubkästen seitlich verschiebbar
- Die Neigung des Arbeitsplattenlifts lässt sich zur Anpassung an schiefe Wände einstellen
- Integriertes Klemmschutzsystem
- Für auf der Wand laufende Installationen ist unter den Motoren ein Freiraum von 10 cm vorgesehen (nur bei wandhängenden Motoren)
- Bei nicht tragfähigen Wänden wählen Sie bitte ein bodenstehendes Modell

Serienausstattung

- Vormontierter Alurahmen mit verschieb- u. entfernbaren Mittelseiten
- Wandhängende bzw. bodenstehende Motoren
- Klemmschutz

Empfohlenes Zubehör

- Bedientaster
- Schubkästen (nicht 6303L/6313L)
- Fronten
- Wandanschlussprofil
- Installationsverkleidung
- Arbeitsplatte
- Spülen (nicht 6303L/6313L)
- Kochfelder

Wissenswertes

- Lieferung inkl. Beschlägen zur Fronten- u. Arbeitsplattenbefestigung
- Die Arbeitsplatten sollten in der Tiefe um 15 mm gekürzt werden um hinten genügend Freiraum für Fliesen etc. zu haben
- Breite der Arbeitsplatte = Liftbreite
- Spülen bis zur einer Tiefe von 120 mm können integriert werden. (Nicht bei Modell 6303L / 6313L)
- Elektronik und Motor "Plug & Play"
- Frontbreite = Liftbreite -4 mm
Fronthöhe: 6303/H6313H = 103 mm, 6303L/6313L = 40 mm
Befestigungsbeschläge werden mitgeliefert
- Die Wandinstallation können mit Platten verkleidet werden.
2 Stck. Breite = Liftbreite - 10 mm, Höhe 438 mm, D=12-20 mm

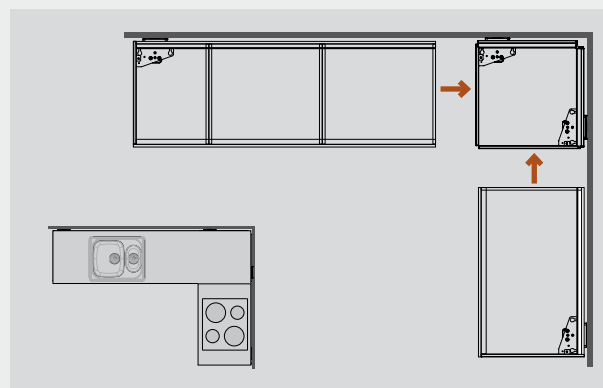

Das Eckmodul ist mit 2 Motoren ausgestattet und kann auch einzeln verwendet werden. Für seitliche Ergänzungen wählen Sie bitte das passende Plusmodul.

Bitte geben Sie bei Bestellungen die Positionen von Schubkästen, Spülen und Kochfelder an

Der Alurahmen wird vormontiert mit der gewünschten Aufteilung geliefert.

WANDHÄNGEND

6303H



6303L



BODENSTEHEND

6313H



6313L



Technische Daten

Montage	Wand oder Boden
Bauform	90° Vorderkante, 90° Raumecke
Höhenverstellung	Motorisch, stufenlos um 300 mm verfahrbar (700 - 1000 mm ohne Arbeitsplatte)
Geschwindigkeit	30 mm / Sek.
Steuerung	Einbautaster oder Funk-Fernbedienung
Sicherheit	Die Klemmschutzleiste unter der Vorderkante des Liftrahmens stoppt bei Berührung die Abwärtsbewegung
Elektroanschluss	Stecker 230 V, 2 x 5A
Sanitäranschlüsse	Mit flexiblen Schläuchen
Tragkraft	100 kg
Schutzklasse	IP 20
Rahmentiefe	560 - 590 mm ab Wand
Frontenhöhe	40 bzw. 103 mm
Maße	2 Stck. Höhe 438 mm, Dicke= 12-20 mm
Installationsverkleidung	
Arbeitsplattenbreite	Breite = Liftbreite
Arbeitsplattentiefe	565 - 630 mm (15 mm hinten eingekürzt im Vergleich zu nebenstehenden Arbeitsplatten)
Seitliche Luft zu angrenzenden Schränken / Wänden	5 mm
Abstand zur Wand (für Fliesen)	15 mm
Fliesenspiegel	700 mm ab Oberkante Fußboden (alternativ ab Fußboden)
Lieferumfang	Vormontierter Liftrahmen inkl. Klemmschutz u. Motoren
Beiliegende Beschläge	Halterungen für Fronten und Arbeitsplatte
Material	Rahmen aus Aluminium
Garantie	2 Jahre
	CE

Maße

(mm)

WANDHÄNGEND: 6303H / 6303L

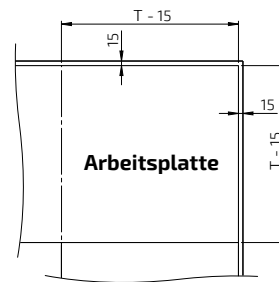
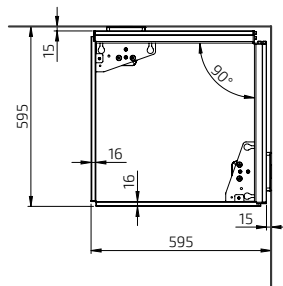
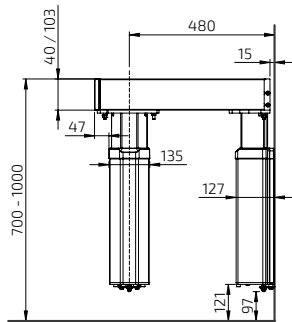

T = Arbeitsplattentiefe zu angrenzenden Schränken

BODENSTEHEND: 6313H / 6313L

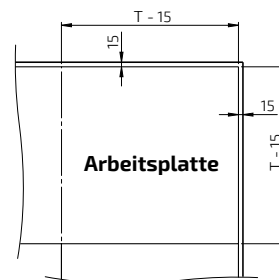
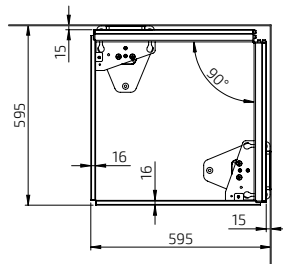
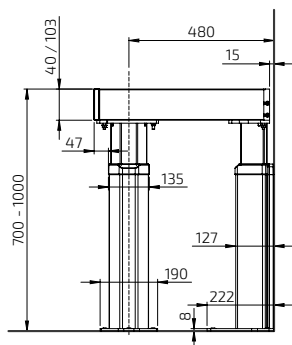

T = Arbeitsplattentiefe zu angrenzenden Schränken

BASELIFT Corner 6303HA - Wandhängend

Liftmodul 59,5 x 59,5 cm
Für 103 mm Fronten
Rahmentiefe 56,0 - 59,0 cm
2 Motoren
Klemmschutz



BASELIFT Corner 6313HA - Bodenstehend

Liftmodul 59,5 x 59,5 cm
Für 103 mm Fronten
Rahmentiefe 56,0 - 59,0 cm
2 Motoren
Klemmschutz



	Breite (cm)	Art.-Nr.
	59,5	6303HA-595

	Breite (cm)	Art.-Nr.
	59,5	6313HA-595

Plusmodul links 6305HA, 40,0 - 100,0 cm



	Breite (cm)	Art.-Nr.
	40,0	6305HA-040
	50,0	6305HA-050
	60,0	6305HA-060
	70,0	6305HA-070
	80,0	6305HA-080
	90,0	6305HA-090
	100,0	6305HA-100

Plusmodul links 6315HA, 40,0 - 100,0 cm



	Breite (cm)	Art.-Nr.
	40,0	6315HA-040
	50,0	6315HA-150
	60,0	6315HA-060
	70,0	6315HA-070
	80,0	6315HA-080
	90,0	6315HA-090
	100,0	6315HA-100

Plusmodul links 6305HA, 110,0 - 180,0 cm



	Breite (cm)	Art.-Nr.
	110,0	6305HA-110
	120,0	6305HA-120
	130,0	6305HA-130
	140,0	6305HA-140
	150,0	6305HA-150
	160,0	6305HA-160
	170,0	6305HA-170
	180,0	6305HA-180

Plusmodul links 6315HA, 110,0 - 180,0 cm



	Breite (cm)	Art.-Nr.
	110,0	6315HA-110
	120,0	6315HA-120
	130,0	6315HA-130
	140,0	6315HA-140
	150,0	6315HA-150
	160,0	6315HA-160
	170,0	6315HA-170
	180,0	6315HA-180

Plusmodul links 6305HA, 190,0 - 240,0 cm



	Breite (cm)	Art.-Nr.
	190,0	6305HA-190
	200,0	6305HA-200
	210,0	6305HA-210
	220,0	6305HA-220
	230,0	6305HA-230
	240,0	6305HA-240

Plusmodul links 6315HA, 190,0 - 240,0 cm



	Breite (cm)	Art.-Nr.
	190,0	6315HA-190
	200,0	6315HA-200
	210,0	6315HA-210
	220,0	6315HA-220
	230,0	6315HA-230
	240,0	6315HA-240

Plusmodul rechts 6306HA, 40,0 - 100,0 cm



	Breite (cm)	Art.-Nr.
	40,0	6306HA-040
	50,0	6306HA-050
	60,0	6306HA-060
	70,0	6306HA-070
	80,0	6306HA-080
	90,0	6306HA-090
	100,0	6306HA-100

Plusmodul rechts 6316HA, 40,0 - 100,0 cm



	Breite (cm)	Art.-Nr.
	40,0	6316HA-040
	50,0	6316HA-050
	60,0	6316HA-160
	70,0	6316HA-070
	80,0	6316HA-080
	90,0	6316HA-090
	100,0	6316HA-100

Plusmodul rechts 6306HA, 110,0 - 180,0 cm



	Breite (cm)	Art.-Nr.
	110,0	6306HA-110
	120,0	6306HA-120
	130,0	6306HA-130
	140,0	6306HA-140
	150,0	6306HA-150
	160,0	6306HA-160
	170,0	6306HA-170
	180,0	6306HA-180

Plusmodul rechts 6316HA, 110,0 - 180,0 cm



	Breite (cm)	Art.-Nr.
	110,0	6316HA-110
	120,0	6316HA-120
	130,0	6316HA-130
	140,0	6316HA-140
	150,0	6316HA-150
	160,0	6316HA-160
	170,0	6316HA-170
	180,0	6316HA-180

Plusmodul rechts 6306HA, 190,0 - 240,0 cm



	Breite (cm)	Art.-Nr.
	190,0	6306HA-190
	200,0	6306HA-200
	210,0	6306HA-210
	220,0	6306HA-220
	230,0	6306HA-230
	240,0	6306HA-240

Plusmodul rechts 6316HA, 190,0 - 240,0 cm



	Breite (cm)	Art.-Nr.
	190,0	6316HA-190
	200,0	6316HA-200
	210,0	6316HA-210
	220,0	6316HA-220
	230,0	6316HA-230
	240,0	6316HA-240

	<p>Einbautaster Alu-Design</p> <p>Maße: 82 x 82 x 17 mm</p>	<p>61320</p>		<p>Besteckensatz</p> <p>Für 30er Schubkästen 463-030</p> <p>Für 40er Schubkästen 463-040</p> <p>Für 50er Schubkästen 463-050</p> <p>Für 60er Schubkästen 463-060</p> <p>Für 80er Schubkästen 463-080</p>	
	<p>Einbautaster Mini</p> <p>Kabelgebundener Einbautaster Ø 20 mm</p>	<p>61318</p>		<p>Seitliche Klemmschutzleiste</p> <p>Zur seitlichen Montage am Arbeitsplattenlift. Länge: 370 mm, Höhe: 10 mm</p>	<p>61430</p>
 	<p>Funk-Fernbedienung</p> <p>Maße: 38 x 110 x 10 mm</p> <p>Für einen Lift 61385</p> <p>Für zwei Lifte 61387</p> <p>Für drei Lifte 61388</p> <p>Für vier Lifte 61389</p> <p>Für fünf Lifte 61390</p>			<p>Seitl. Klemmschutz (Eingreifschutz)</p> <p>Verhindert ein seitliches Einklemmen, wenn der Arbeitsplattenlift über die angrenzende Platte hinausgefahren ist. Höhe: 263 mm, Tiefe: 400 mm</p> <p>Für Arbeitsplattenlifte mit Installationsverkleidung.</p> <p>Links 61442</p> <p>Rechts 61443</p>	
	<p>Mehrfachrahmen Alu-Design</p> <p>Zum Zusammenfassen von Tastern und oder Steckdosen.</p> <p>Zweifachrahmen: 153 x 82 x 9 mm 61352</p> <p>Dreifachrahmen: 225 x 82 x 9 mm 61353</p>			<p>Seitl. Klemmschutz (Eingreifschutz)</p> <p>Verhindert ein seitliches Einklemmen, wenn der Arbeitsplattenlift über die angrenzende Platte hinausgefahren ist. Höhe: 263 mm, Tiefe: 545 mm</p> <p>Für Arbeitsplattenlifte ohne Installationsverkleidung.</p> <p>Links 61444</p> <p>Rechts 61445</p>	
	<p>Steckdose Alu-Design</p> <p>Geerdete 230V Steckdose mit Klappdeckel.</p> <p>Maße: 82 x 82 x 17 mm</p> <p>Nur für Europa 61330</p>			<p>Untere Kochfeldverkleidung</p> <p>Zur Verkleidung von Kochfeldern von unten.</p> <p>Weiß lackierte Platte RAL 9003</p> <p>60,0 cm 6266-060</p> <p>70,0 cm 6266-070</p> <p>80,0 cm 6266-080</p> <p>90,0 cm 6266-090</p> <p>100,0 cm 6266-100</p>	
	<p>Universalschalter Alu-Design</p> <p>Z. B. für Beleuchtungen. Schalter mit Beschriftungsfeld</p> <p>Maße: 82 x 82 x 17 mm</p> <p>61331</p>			<p>Installationsverkleidung</p> <p>Zur Verkleidung von Wandinstallationen unter dem Arbeitsplattenlift.</p> <p>2 Stck. weiße 12 mm melaminbeschichtete Platten, H= 438 mm</p> <p>Bei Breiten >240 cm werden zwei Stück benötigt</p> <p>6260-240</p>	
	<p>Sicherheitsschloss</p> <p>Zur Verhinderung unbefugter Nutzungen</p> <p>Maße: 23 x 9 mm</p> <p>61360</p>			<p>Befestigungsbeschlag für Installationsverkleidungen</p> <p>Zur Verkleidung von Wandinstallationen unter dem Arbeitsplattenlift.</p> <p>Farbe: Alu-Grau RAL 9006</p> <p>Bei Breiten >240 cm werden zwei Stück benötigt</p> <p>6260-005</p>	
	<p>Frontblenden, weiß lackiertes Aluminium</p> <p>Bei der Bestellung xxx durch cm ersetzen.</p> <p>Z. B. 385H-040-01 für B= 40,0 cm</p> <p>Weiß lackiert, RAL 9003, Höhe: 103 mm</p> <p>Breiten: 20,0 - 340,0 cm</p> <p>385H-xxx-01</p>			<p>Schlauchverkleidung</p> <p>Die Verkleidung kann an beliebiger Stelle (zwischen den Motoren) unter dem Lift montiert werden. Inkl. Befestigungsbeschlägen.</p> <p>Breite: 410 mm, Tiefe: 200 mm</p> <p>Kunststoff weiß 61504-01</p> <p>Kunststoff grau 61504-06</p>	
	<p>Frontblenden, eloxiertes Aluminium</p> <p>Bei der Bestellung xxx durch cm ersetzen.</p> <p>Z. B. 385H-040-06 für B= 40,0 cm</p> <p>Eloxiertes Aluminium, Höhe: 103 mm</p> <p>Breiten: 20,0 - 340,0 cm</p> <p>385H-xxx-06</p>			<p>Wandanschlussprofil für Arbeitsplatten</p> <p>Zur Montage hinter der Arbeitsplatte.</p> <p>Gebürstetes Aluminium.</p> <p>Höhe über der Arbeitspl.: 20 mm</p> <p>Dicke hinter der Arbeitspl.: 3 mm</p> <p>(Je Meter) 6943-06</p>	
	<p>Schubkästen mit Vollauszug u. Dämpfung, Variante 466 mit Push-to-open-Funktion.</p> <p>Tiefe: 470 mm, Höhe: 85 mm</p> <p>Farbe: Anthrazit (RAL 9004)</p> <p>30,0 cm 465H-030</p> <p>40,0 cm 465H-040</p> <p>50,0 cm 465H-050</p> <p>60,0 cm 465H-060</p> <p>80,0 cm 465H-080</p> <p>30,0 cm - Push-to-open Funktion 466H-030</p> <p>40,0 cm - Push-to-open Funktion 466H-040</p> <p>50,0 cm - Push-to-open Funktion 466H-050</p> <p>60,0 cm - Push-to-open Funktion 466H-060</p> <p>80,0 cm - Push-to-open Funktion 466H-080</p>			<p>Hubbegrenzer-Set</p> <p>Zur Programmierung des Hubwegs.</p> <p>Set inkl. Programmierereinheit und Speicherkabel.</p> <p>61400</p>	

BASELIFT Corner 6303LA - Wandhängend

Liftmodul 59,5 x 59,5 cm
Für 40 mm Fronten
Rahmentiefe 56,0 - 59,0 cm
2 Motoren
Klemmschutz



BASELIFT Corner 6313LA - Bodenstehend

Liftmodul 59,5 x 59,5 cm
Für 40 mm Fronten
Rahmentiefe 56,0 - 59,0 cm
2 Motoren
Klemmschutz



	Breite (cm)	Art.-Nr.
	59,5	6303LA-595

	Breite (cm)	Art.-Nr.
	59,5	6313LA-595

Plusmodul links 6305LA, 40,0 - 100,0 cm



40,0	6305LA-040
50,0	6305LA-050
60,0	6305LA-060
70,0	6305LA-070
80,0	6305LA-080
90,0	6305LA-090
100,0	6305LA-100

Plusmodul links 6315LA, 40,0 - 100,0 cm



40,0	6315LA-040
50,0	6315LA-150
60,0	6315LA-060
70,0	6315LA-070
80,0	6315LA-080
90,0	6315LA-090
100,0	6315LA-100

Plusmodul links 6305LA, 110,0 - 180,0 cm



110,0	6305LA-110
120,0	6305LA-120
130,0	6305LA-130
140,0	6305LA-140
150,0	6305LA-150
160,0	6305LA-160
170,0	6305LA-170
180,0	6305LA-180

Plusmodul links 6315LA, 110,0 - 180,0 cm



110,0	6315LA-110
120,0	6315LA-120
130,0	6315LA-130
140,0	6315LA-140
150,0	6315LA-150
160,0	6315LA-160
170,0	6315LA-170
180,0	6315LA-180

Plusmodul links 6305LA, 190,0 - 240,0 cm



190,0	6305LA-190
200,0	6305LA-200
210,0	6305LA-210
220,0	6305LA-220
230,0	6305LA-230
240,0	6305LA-240

Plusmodul links 6315LA, 190,0 - 240,0 cm



190,0	6315LA-190
200,0	6315LA-200
210,0	6315LA-210
220,0	6315LA-220
230,0	6315LA-230
240,0	6315LA-240

Plusmodul rechts 6306LA, 40,0 - 100,0 cm



40,0	6306LA-040
50,0	6306LA-050
60,0	6306LA-060
70,0	6306LA-070
80,0	6306LA-080
90,0	6306LA-090
100,0	6306LA-100

Plusmodul rechts 6316LA, 40,0 - 100,0 cm



40,0	6316LA-040
50,0	6316LA-050
60,0	6316LA-160
70,0	6316LA-070
80,0	6316LA-080
90,0	6316LA-090
100,0	6316LA-100

Plusmodul rechts 6306LA, 110,0 - 180,0 cm



110,0	6306LA-110
120,0	6306LA-120
130,0	6306LA-130
140,0	6306LA-140
150,0	6306LA-150
160,0	6306LA-160
170,0	6306LA-170
180,0	6306LA-180

Plusmodul rechts 6316LA, 110,0 - 180,0 cm



110,0	6316LA-110
120,0	6316LA-120
130,0	6316LA-130
140,0	6316LA-140
150,0	6316LA-150
160,0	6316LA-160
170,0	6316LA-170
180,0	6316LA-180

Plusmodul rechts 6306LA, 190,0 - 240,0 cm











190,0	6306LA-190
200,0	6306LA-200
210,0	6306LA-210
220,0	6306LA-220
230,0	6306LA-230
240,0	6306LA-240

Plusmodul rechts 6316LA, 190,0 - 240,0 cm



190,0	6316LA-190
200,0	6316LA-200
210,0	6316LA-210
220,0	6316LA-220
230,0	6316LA-230
240,0	6316LA-240

	<p>Einbautaster Mini Kabelgebundener Einbautaster Ø 20 mm</p> <p>61318</p>
 <p>Funk-Fernbedienung für 1 Lift</p>  <p>Funk-Fernbedienung für 2-5 Lifte</p>	<p>Funk-Fernbedienung Maße: 38 x 110 x 10 mm</p> <p>Für einen Lift 61385</p> <p>Für zwei Lifte 61387</p> <p>Für drei Lifte 61388</p> <p>Für vier Lifte 61389</p> <p>Für fünf Lifte 61390</p>
	<p>Sicherheitsschloss Verhindert unbefugte Nutzungen. Maße: 23 x 9 mm</p> <p>61360</p>
	<p>Frontblende, weiß lackiertes Aluminium Erhältliche Breiten: 20,0 - 340,0 cm</p> <p>Bei der Bestellung xxx durch cm ersetzen Z. B. 385L-040-01 für B= 40,0 cm</p> <p>Weiß lackiert, RAL 9003 Höhe: 40 mm Breiten: 20,0 - 340,0 cm</p> <p>385L-xxx-01</p>
	<p>Frontblenden, eloxiertes Aluminium Erhältliche Breiten: 20,0 - 340,0 cm</p> <p>Bei der Bestellung xxx durch cm ersetzen. Z. B. 385L-040-06 für B= 40,0 cm</p> <p>Eloxiertes Aluminium Höhe: 40 mm Breiten: 20,0 - 340,0 cm</p> <p>385L-xxx-06</p>

	<p>Seitliche Klemmschutzleiste Zur seitlichen Montage am Arbeitsplattenlift. Länge: 370 mm Höhe: 10 mm</p> <p>61430</p>
	<p>Seitl. Klemmschutz (Eingreifschutz) Verhindert ein seitliches Einklemmen, wenn der Arbeitsplattenlift über die angrenzende Platte hinausgefahren ist. Höhe: 263 mm Tiefe: 400 mm Für Arbeitsplattenlifte mit Installationsverkleidung</p> <p>Links 61442</p> <p>Rechts 61443</p>
	<p>Seitl. Klemmschutz (Eingreifschutz) Verhindert ein seitliches Einklemmen, wenn der Arbeitsplattenlift über die angrenzende Platte hinausgefahren ist. Höhe: 263 mm Tiefe: 545 mm Für Arbeitsplattenlifte ohne Installationsverkleidung.</p> <p>Links 61444</p> <p>Rechts 61445</p>
	<p>Untere Kochfeldverkleidung Zur Verkleidung von Kochfeldern von unten.</p> <p>Weiß lackierte Platte, RAL 9003</p> <p>60,0 cm 6266-060</p> <p>70,0 cm 6266-070</p> <p>80,0 cm 6266-080</p> <p>90,0 cm 6266-090</p> <p>100,0 cm 6266-100</p>
	<p>Installationsverkleidung Zur Verkleidung von Wandinstallationen unter dem Arbeitsplattenlift.</p> <p>Länge passend zum Arbeitsplattenlift</p> <p>2 Stck. weiße 12 mm melaminbeschichtete Platten, H= 438 mm Bei Breiten >240 cm werden zwei Stück benötigt</p> <p>6260-240</p>
	<p>Befestigungsbeschlag für Installationsverkleidungen Zur Montage von Installationsverkleidungen unter dem Lift.</p> <p>Farbe: Alu-Grau 9006 Bei Breiten >240 cm werden zwei Stück benötigt</p> <p>6260-005</p>
	<p>Wandanschlussprofil für Arbeitsplatten Zur Montage hinter der Arbeitsplatte. Gebürstetes Aluminium. Höhe über der Arbeitspl.: Dicke hinter der Arbeitspl.: 3 mm (per meter)</p> <p>6943-06</p>
	<p>Hubbegrenzer-Set Zur Programmierung des Hubwegs. Set inkl. Programmiereinheit und Speicherkabel.</p> <p>61400</p>

SIDELIFT 6400

Motorisch höhenverstellbarer, gerader Arbeitsplattenlift mit seitlichen Motoren

Der SIDELIFT 6400 ist ein motorisch höhenverstellbarer gerader Arbeitsplattenlift, der durch seine starken Motoren (400 kg Tragkraft) auch mit Unterbauschränken ausgestattet werden kann.

Durch die stufenlosen Höhenverstellung finden Sie schnell die passende Höhe. Der Lift ist mit einem zuverlässigen Sicherheitssystem ausgestattet. Für eine einfache Montage werden viele Teile bereits im Werk vormontiert.

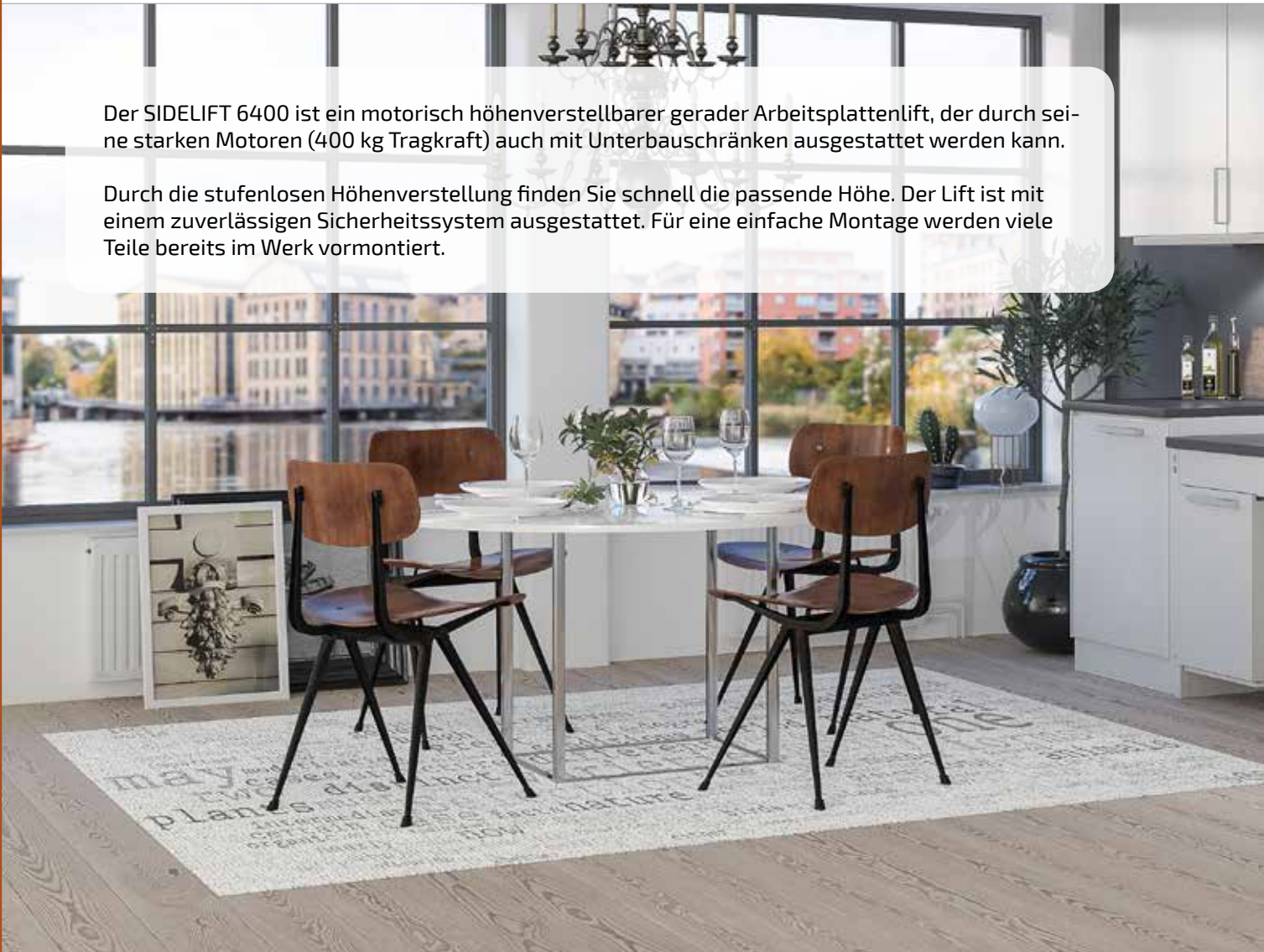

Der SIDELIFT bietet durch seine seitlichen Motoren eine optimale Kombination von Komfort und Stauraum.



Da die Unterbauschränke sich schnell und einfach ein- bzw. ausbauen lassen, kann sich der Lift schnell Ihrer Wohnsituation anpassen.



Eigenschaften und Vorteile

- Motorisch höhenverstellbarer Arbeitsplattenlift mit seitlichen Motoren
- Der Lift kann mit Unterbauschränken ausgestattet werden
- Höhenverstellbar von 70 - 100 cm (ohne Arbeitsplatte)
- 400 kg Tragkraft
- Integrierter Klemmschutz - auch unter den Schränken
- In die Motoren integrierter Mini-Taster

Serienausstattung

- Vormontierter Alu-Rahmen
- Bodenstehende Motoren
- Bedientaster

Empfohlenes Zubehör

- Unterschrankaufhängung
- Fronten
- Klemmschutzplatten (unter den Schränken)
- Arbeitsplatte
- Spüle
- Kochfeld

Wissenswertes

- Lieferung inkl. Beschlag zur Arbeitsplattenbefestigung
- Arbeitsplattenbreite = Liftbreite
- Die Arbeitsplatten sollten in Tiefe um 15 mm gekürzt werden um hinten genügend Freiraum für Fliesen etc. zu haben
- Spülen bis zur einer Tiefe von 120 mm können integriert werden.
- Elektronik und Motor "Plug & Play"
- Frontenbreite = Liftbreite - 94 mm
Frontenhöhe = 103 mm
Befestigungsbeschläge werden mitgeliefert
- Zur Verkleidung der Wandinstallationen kann eine Installationsverkleidung montiert werden.
2 Stck.
Breite = Liftbreite - 41 mm
Höhe = 438 mm, D= 12-20 mm

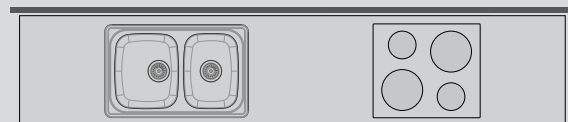

Bitte geben Sie bei der Bestellung die Position von Kochfeldern und Spülen an

Für eine einfache Montage wird der Lift im Werk vormontiert.



Technische Daten

Montage	Boden
Höhenverstellung	Motorisch, stufenlos 300 mm verfahrbar (700 - 1000 mm ohne Arbeitsplatte)
Geschwindigkeit	20 mm / Sek.
Steuerung	Bedientaster Mini integriert in den Motoren (rechts u. links)
Sicherheit	Der Klemmschutz unter dem Rahmen bzw. unter den Schränken stoppt bei Kollisionen die Abwärtsbewegung.
Elektroanschluss	Stecker 230 V, 2 x 5A
Sanitäranschlüsse	Mit flexiblen Schläuchen
Tragkraft	400 kg
Schutzklasse	IP 20
Rahmentiefe	561 mm ab Wand
Frontenhöhe	103 mm
Maße der Installationsverkleidung	2 Stck. Breite = Liftbreite - 41 mm Höhe: 438 mm, D= 12 mm
Arbeitsplattenbreite	Arbeitsplattenbreite = Liftbreite
Arbeitsplattentiefe	15 mm hinten eingekürzt im Vergleich zu nebenstehenden Arbeitsplatten
Seitliche Luft zu angrenzenden Schränken / Wänden	5 mm
Abstand zur Wand (für Fliesen)	15 mm
Fliesenspiegel	700 mm ab Oberkante Fußboden (alternativ ab Fußboden)
Lieferumfang	1 Satz Motoren, 1 Satz Verbindungsbalken
Material	Motoren lackiertem Stahl, S235JRG2. Balken aus Aluminium.
Garantie	2 Jahre
	CE

Maße

(mm)

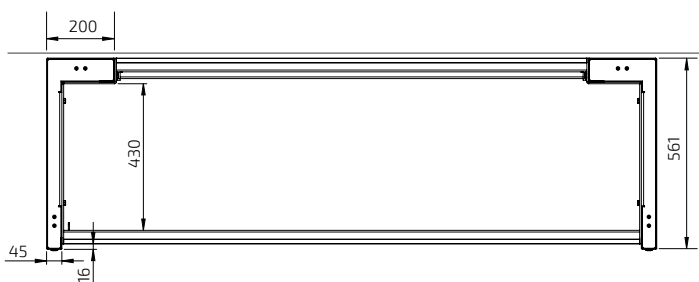
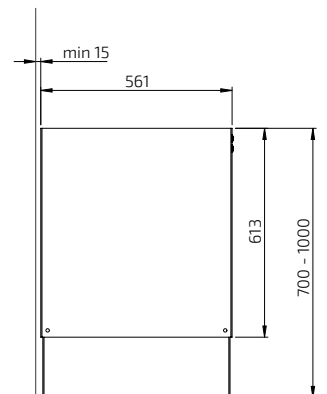
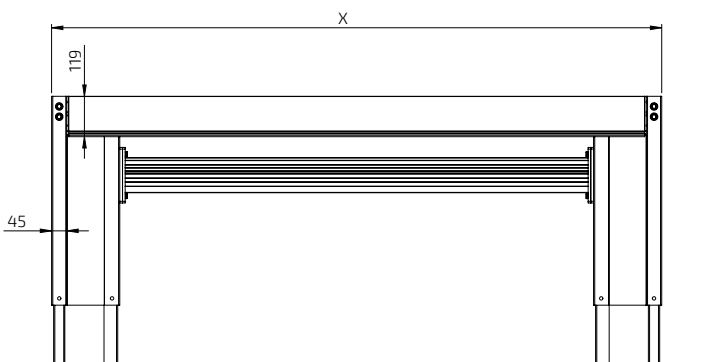

SIDELIFT 6400H



Ergonomischer kann eine Küche nicht sein. Viel Stauraum in Kombination mit einer individuellen Arbeitshöhe.



Je nach Bedarf und Lebenssituation können die Unterbauschränke individuell platziert werden.



Der Klemmschutz unter dem Lift bzw. unter den Schränken stoppt bei Kollisionen die Abwärtsbewegung.



Flache Spülen und Kochfelder können integriert werden.



Unterbauschrank mit Auszug und Innenschubkasten inkl. Dämpfung.



Unterbauschränke mit integrierter Mülltrennung gibt es in den Breiten von 40 - 80 cm.

SIDELIFT 6400H

- Weiß RAL 9003
- Inkl. Einbautaster Mini (rechts u. links)
- Zur Verkleidung des Rahmens bitte die passende Front wählen



Breite (cm)	Art.-Nr.	Breite (cm)	Art.-Nr.
99,0	6400HA-099-01	219,0	6400HA-219-01
109,0	6400HA-109-01	229,0	6400HA-229-01
119,0	6400HA-119-01	239,0	6400HA-239-01
129,0	6400HA-129-01	249,0	6400HA-249-01
139,0	6400HA-139-01	259,0	6400HA-259-01
149,0	6400HA-149-01	269,0	6400HA-269-01
159,0	6400HA-159-01	279,0	6400HA-279-01
169,0	6400HA-169-01	289,0	6400HA-289-01
179,0	6400HA-179-01	299,0	6400HA-299-01
189,0	6400HA-189-01	309,0	6400HA-309-01
199,0	6400HA-199-01	319,0	6400HA-319-01
209,0	6400HA-209-01	329,0	6400HA-329-01

SIDELIFT 6400H

- Anthrazit RAL 9004
- Inkl. Einbautaster Mini (rechts u. links)
- Zur Verkleidung des Rahmens bitte die passende Front wählen



99,0	6400HA-099-07	219,0	6400HA-219-07
109,0	6400HA-109-07	229,0	6400HA-229-07
119,0	6400HA-119-07	239,0	6400HA-239-07
129,0	6400HA-129-07	249,0	6400HA-249-07
139,0	6400HA-139-07	259,0	6400HA-259-07
149,0	6400HA-149-07	269,0	6400HA-269-07
159,0	6400HA-159-07	279,0	6400HA-279-07
169,0	6400HA-169-07	289,0	6400HA-289-07
179,0	6400HA-179-07	299,0	6400HA-299-07
189,0	6400HA-189-07	309,0	6400HA-309-07
199,0	6400HA-199-07	319,0	6400HA-319-07
209,0	6400HA-209-07	329,0	6400HA-329-07

SIDELIFT 6400H

- Schwarz RAL 9005
- Inkl. Einbautaster Mini (rechts u. links)
- Zur Verkleidung des Rahmens bitte die passende Front wählen



99,0	6400HA-099-10	219,0	6400HA-219-10
109,0	6400HA-109-10	229,0	6400HA-229-10
119,0	6400HA-119-10	239,0	6400HA-239-10
129,0	6400HA-129-10	249,0	6400HA-249-10
139,0	6400HA-139-10	259,0	6400HA-259-10
149,0	6400HA-149-10	269,0	6400HA-269-10
159,0	6400HA-159-10	279,0	6400HA-279-10
169,0	6400HA-169-10	289,0	6400HA-289-10
179,0	6400HA-179-10	299,0	6400HA-299-10
189,0	6400HA-189-10	309,0	6400HA-309-10
199,0	6400HA-199-10	319,0	6400HA-319-10
209,0	6400HA-209-10	329,0	6400HA-329-10

Empfohlenes Zubehör

Front zum Verkleiden des Liftrahmens

Klemmschutzplatten für Unterbauschränke

Unterbauschränke

Installationsverkleidung



Unterbauschrank mit Auszügen
 1 Frontauszug
 1 Innenschubkasten

Vollauszug inkl. Dämpfung
 Korpushöhe 510 mm
 Korpushöhe: 470 mm

Korpus aus Direktlaminat weiß
 Fronten weiß lackiert (NCS 0500-N)

30,0 cm	760-030-01
40,0 cm	760-040-01
50,0 cm	760-050-01
60,0 cm	760-060-01
70,0 cm	760-070-01
80,0 cm	760-080-01



Rollcontainer mit Auszügen

1 Frontauszug
 1 Innenschubkasten

Breite: 400 mm
 Höhe: 574 mm
 Tiefe inkl. Griff: 495 mm

Deckplatte aus weißem
 Kompaktlaminat inkl. integriertem
 Griff.

Korpus aus Direktlaminat weiß.
 Fronten weiß lackiert, NCS 0500-N

	770-040-01
--	------------



Unterbauschrank mit Mülltrennsystem, 40 cm
 1 Auszug mit 2 Abfallsammlern
 1 Innenauszug

Vollauszug inkl. Dämpfung
 Korpushöhe: 510 mm
 Korpushöhe: 470 mm

Abfallbehälter:
 1x17 L. + 1x11 L.

Korpus aus Direktlaminat weiß
 Fronten weiß lackiert (NCS 0500-N)

	761-040-01
--	------------



Rollcontainer mit Mülltrennsystem

2-fach Abfalltrennung
 Vollauszug inkl. Dämpfung

Abfallbehälter:
 1x11 L. + 1x17 L.

Breite: 400 mm
 Höhe: 574 mm
 Tiefe inkl. Griff: 495 mm

Deckplatte aus weißem
 Kompaktlaminat inkl. integriertem
 Griff.

Korpus aus Direktlaminat weiß.
 Fronten weiß lackiert, NCS 0500-N

	771-040-01
--	------------



Unterbauschrank mit Mülltrennsystem, 60 cm
 1 Auszug mit 4 Abfallsammlern
 1 Innenauszug

Vollauszug inkl. Dämpfung
 Korpushöhe: 510 mm
 Korpushöhe: 470 mm

Abfallbehälter:
 1x17 L. + 1x11 L. + 1x8 L. + 1x5 L.

Korpus aus Direktlaminat weiß
 Fronten weiß lackiert (NCS 0500-N)

	761-060-01
--	------------

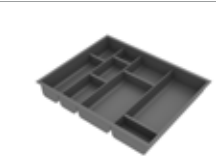

Besteckeneinsatz für Innenschubkasten

Einteilung individuell anpassbar.

Für 30er Schränke	460-030
Für 40er Schränke	460-040
Für 50er Schränke	460-050
Für 60er Schränke	460-060
Für 70er Schränke	460-070
Für 8er Schränke	460-080



Unterbauschrank für Spülen, 60 cm
 1 Auszug mit 4 Abfallsammlern.

Vollauszug inkl. Dämpfung.
 Korpushöhe 510 mm
 Korpushöhe: 470 mm

Abfallbehälter:
 1x17 L. + 1x11 L. + 1x8 L. + 1x5 L.

Korpus aus Direktlaminat weiß
 Fronten weiß lackiert (NCS 0500-N)

	762-060-01
--	------------



Unterbauschrank für Spülen, 80 cm
 1 Auszug mit 6 Abfallsammlern

Vollauszug inkl. Dämpfung
 Korpushöhe: 510 mm
 Korpushöhe: 470 mm

Abfallbehälter:
 1x17 L. + 1x11 L. + 2x8 L. + 2x5 L.

Korpus aus Direktlaminat weiß
 Fronten weiß lackiert (NCS 0500-N)









	762-080-01
--	------------

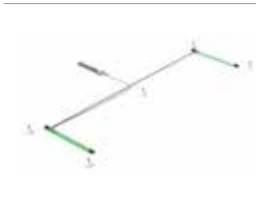

Aufhängebeschlag für Unterbauschränke

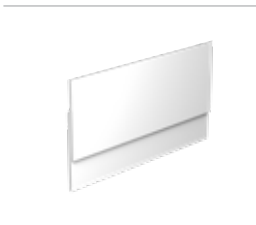
1 Satz je Schrank

	6250-001
--	----------

 <p>Front für den Liftrahmen</p>	<p>Fronten zum Verkleiden des Liftrahmens</p> <p>Breite: Liftbreite -94 mm.</p> <p>Bei der Bestellung bitte xxx durch cm ersetzen. Z. B. 385H-040-01 für 40,0 cm</p> <p>Höhe: 103 mm</p> <p>Weiß lackiertes Aluminium, RAL 9003</p> <p>Anthrazit lackiertes Aluminium, RAL 9004</p> <p>Schwarz lackiertes Aluminium, RAL 9005</p> <p>Eloxiertes Aluminium</p>	<p>385H-xxx-01</p> <p>385H-xxx-07</p> <p>385H-xxx-10</p> <p>385H-xxx-06</p>
	<p>Klemmschutzplatten SIDELIFT 6400</p> <p>Die Klemmschutzplatte unter den Schränken stoppt bei Kollisionen die Abwärtsbewegung. Wählen Sie die Breite entsprechend der Schrankbreite.</p> <p>Farbe: weiß</p> <p>Stärke: 12 mm</p> <p>Tiefe: 466 mm</p> <p>Breite 30,0 cm</p> <p>Breite 40,0 cm</p> <p>Breite 50,0 cm</p> <p>Breite 60,0 cm</p> <p>Breite 70,0 cm</p> <p>Breite 80,0 cm</p>	<p>6253-030-01</p> <p>6253-040-01</p> <p>6253-050-01</p> <p>6253-060-01</p> <p>6253-070-01</p> <p>6253-080-01</p>
	<p>Sicherheitspaket für bauseitige Klemmschutzplatten</p> <p>Das Set beinhaltet die Mikroschalter und die dazugehörigen Kabel. Eine Fräsanleitung liegt der Lieferung bei.</p> <p>Mögliche Maße: Stärke: 12 - 16 mm Breite: 400 - 800 mm Tiefe: 466 mm</p>	<p>6253-00</p>
	<p>Funk-Fernbedienung</p> <p>Maße: 38 x 110 x 10 mm</p> <p>Für einen Lift</p>	<p>61385</p>
	<p>Installationsverkleidung</p> <p>Zur Verkleidung von Wandinstallationen.</p> <p>2 Stck</p> <p>D= 12 mm weiß melaminbeschichtet</p> <p>H= 438 mm</p> <p>Bei Liftbreiten < 249,0 cm werden 2 Stck. benötigt.</p>	<p>6262-240-01</p>
	<p>Befestigungsbeschlag für Installationsverkleidungen, Sidelift</p> <p>Zur Montage von Installationsverkleidungen unter dem Lift.</p> <p>Farbe: Weiß, RAL 9003</p>	<p>6260-008</p>
	<p>Wandanschlussprofil für Arbeitsplatten</p> <p>Gebürstetes Aluminium.</p> <p>Aufbauhöhe: 20 mm</p> <p>Dicke hinter der Arbeitspl.: 3 mm</p> <p>(Je Meter)</p>	<p>6943-06</p>
	<p>Hubbegrenzer-Set</p> <p>Zu individuellen Begrenzung des Hubs.</p> <p>Lieferung inkl. Speicherkabel und Programmierereinheit.</p>	<p>61400</p>

MANULIFT 6350

Wandhängender manuell verstellbarer Arbeitsplattenlift

Der Arbeitsplattenlift MANULIFT 6350 ist eine preiswerte Alternative zur motorischen Höhenverstellung.

Die Höhe lässt sich stufenlos um 30,0 cm verstellen. Nach dem Einstellen kann die Kurbel platzsparend eingeklappt werden.

Der Lift kann komplett mit Möbelteilen wie Arbeitsplatten und Fronten ausgestattet werden. Auf Wunsch können Motoren nachgerüstet werden.



Mit dem Manulift 6350 kann die Arbeitsplatte, per Kurbel, stufenlos in der Höhe verstellt werden. Einfach in der Handhabung und preiswert in der Anschaffung.



Die Kurbel kann platzsparend eingeklappt werden.



Eigenschaften und Vorteile

- Manuell höhenverstellbarer Arbeitsplattenlift
- Höhenverstellbar von 70 - 100 cm (ohne Arbeitsplatte)
- Die Verstellung erfolgt durch eine Drehkurbel
- Die Rahmentiefe ist von 56 - 59 für angrenzende Schränke einstellbar
- Der Liftrahmen wird vormontiert geliefert. Die Mittelseiten sind zum Anpassen an Kochfelder, Spülen oder Schubkästen verschiebbar
- Zum Anpassen an nicht lotrechte Wände, lässt sich die Liftneigung einstellen
- Für auf der Wand laufende Installationen sind unter den Stativen 10 cm Luft vorhanden

Serienausstattung

- Vormontierte Alu-Rahmen mit verschiebbaren bzw. entfernbaren Mittelseiten
- Wandhängende Hubsäulen

Empfohlenes Zubehör

- | | |
|----------------------------|-----------------------|
| - Fronten | - Wandanschlussprofil |
| - Installationsverkleidung | - Arbeitsplatte |
| - Spüle | - Kochfeld |
| - Schubkästen | |

Wissenswertes

- Lieferung inkl. Beschlägen zur Fronten- u. Arbeitsplattenbefestigung
- *Die Arbeitsplatten sollten in der Tiefe um 15 mm gekürzt werden um hinten genügend Freiraum für Fliesen etc. zu haben*
- Arbeitsplattenbreite = Liftbreite
- *Spülen mit einer Tiefe bis zu 120 mm können integriert werden*
- Frontenbreite = Liftbreite - 4mm
Frontenhöhe: 103 mm
Befestigungsbeschlag wird mitgeliefert
- Installationsverkleidung zum Verdecken von Wandinstallationen
2 Stck., Breite= Liftbreite, H= 438 mm, D= 12-20 mm

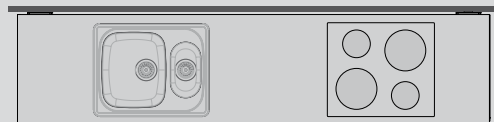

Bitte geben Sie bei der Bestellung die Position von Kochfeld und Spüle an

Der Alurahmen wird vormontiert mit der gewünschten Aufteilung geliefert.

6350H



Technische Daten

Montage	Wand
Höhenverstellung	Manuell per Kurbel stufenlos höhenverstellbar (700 - 1000 mm, ohne Arbeitspl.).
Anzahl der Umdrehungen / cm Höhenverstellung	3,3
Sanitäranschlüsse	Mit flexiblen Schläuchen
Tragkraft	100 kg
Rahmentiefe	560 - 590 mm ab Wand
Frontenhöhe	103 mm
Maße	2 Stck. Breite = Liftbreite - 10 mm, Höhe 438 mm, D= 12-20 mm
Installationsverkleidung	
Arbeitsplattenbreite	Breite = Liftbreite
Arbeitsplattentiefe	565 - 630 mm (15 mm hinten eingekürzt im Vergleich zu nebenstehenden Arbeitsplatten))
Seitliche Luft zu angrenzenden Schränken / Wänden	5 mm
Abstand zur Wand (für Fliesen)	15 mm
Fliesenspiegel	700 mm ab Oberkante Fußboden (alternativ ab Fußboden)
Lieferumfang	Vormontierter Rahmen inkl. Hubsäulen
Beiliegende Beschläge	Befestigungsmittel für Fronten und Arbeitsplatte
Material	Rahmen aus Aluminium
Garantie	2 Jahre
	CE

Maße

(mm)

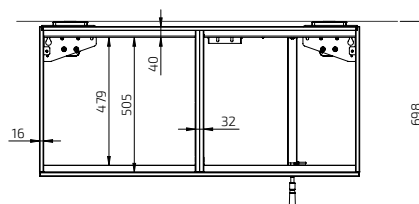
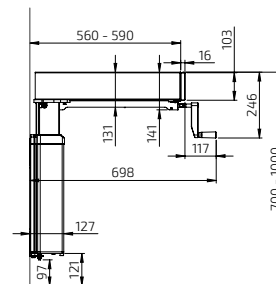
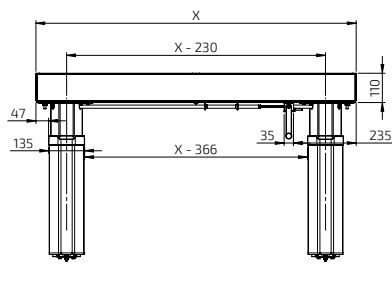

MANULIFT 6350HA

Wandhängender Lift, B= 59,0 - 100,0 cm



Breite (cm)	Art.-Nr.
59,0	6350HA-059
60,0	6350HA-060
69,0	6350HA-069
70,0	6350HA-070
79,0	6350HA-079
80,0	6350HA-080
89,0	6350HA-089
90,0	6350HA-090
99,0	6350HA-099
100,0	6350HA-100

MANULIFT 6350HA

Wandhängender Lift, B= 109,0 - 180,0 cm



109,0	6350HA-109
110,0	6350HA-110
119,0	6350HA-119
120,0	6350HA-120
129,0	6350HA-129
130,0	6350HA-130
139,0	6350HA-139
140,0	6350HA-140
149,0	6350HA-149
150,0	6350HA-150
159,0	6350HA-159
160,0	6350HA-160
169,0	6350HA-169
170,0	6350HA-170
179,0	6350HA-179
180,0	6350HA-180

MANULIFT 6350HA

Wandhängender Lift, B= 189,0 - 240,0 cm



189,0	6350HA-189
190,0	6350HA-190
199,0	6350HA-199
200,0	6350HA-200
209,0	6350HA-209
210,0	6350HA-210
219,0	6350HA-219
220,0	6350HA-220
229,0	6350HA-229
230,0	6350HA-230
239,0	6350HA-239
240,0	6350HA-240

	<p>Mehrfachrahmen Alu-Design Zum Zusammenfassen von Tastern und Steckdosen. Zweifachrahmen: 153 x 82 x 9 mm 61352 Dreifachrahmen: 225 x 82 x 9 mm 61353</p>
	<p>Steckdose Alu-Design Geerdete 230V Steckdose mit Klappdeckel. Maße: 82 x 82 x 17 mm Nur für Europa 61330</p>
	<p>Universalschalter Alu-Design Z. B. für Beleuchtungen. Schalter mit Beschriftungsfeld Maße: 82 x 82 x 17 mm 61331</p>
	<p>Frontblenden, weiß lackiertes Aluminium <i>Bei der Bestellung xxx durch cm ersetzen. Z. B. 385H-040-01 für B= 40,0 cm</i> Weiß lackiert, RAL 9003, Höhe: 103 mm Breiten: 20,0 - 340,0 cm 385H-xxx-01</p>
	<p>Frontblenden, eloxiertes Aluminium <i>Bei der Bestellung xxx durch cm ersetzen. Z. B. 385H-040-06 für B= 40,0 cm</i> Eloxiertes Aluminium, Höhe: 103 mm Breiten: 20,0 - 340,0 cm 385H-xxx-06</p>
	<p>Schubkästen mit Vollauszug u. Dämpfung. Variante 466 mit Push-to-open-Funktion. Tiefe: 470 mm, Höhe: 85 mm Farbe: Anthrazit (RAL 9004) 30,0 cm 465H-030 40,0 cm 465H-040 50,0 cm 465H-050 60,0 cm 465H-060 80,0 cm 465H-080 30,0 cm - Push-to-open Funktion 466H-030 40,0 cm - Push-to-open Funktion 466H-040 50,0 cm - Push-to-open Funktion 466H-050 60,0 cm - Push-to-open Funktion 466H-060 80,0 cm - Push-to-open Funktion 466H-080</p>
	<p>Besteckeinsatz Für 30er Schubkästen 463-030 Für 40er Schubkästen 463-040 Für 50er Schubkästen 463-050 Für 60er Schubkästen 463-060 Für 80er Schubkästen 463-080</p>
	<p>Untere Kochfeldverkleidung Zur Verkleidung von Kochfelder von unten. Weiß lackierte Platte RAL 9003 60,0 cm 6266-060 70,0 cm 6266-070 80,0 cm 6266-080 90,0 cm 6266-090 100,0 cm 6266-100</p>

	<p>Installationsverkleidung Zur Verkleidung von Wandinstallationen unter dem Arbeitsplattenlift. 2 Stck. weiße 12 mm melaminbeschichtete Platten, H= 438 mm Bei Breiten >240 cm werden zwei Stück benötigt 6260-240</p>
	<p>Befestigungsbeschlag für Installationsverkleidungen Zur Verkleidung von Wandinstallationen unter dem Arbeitsplattenlift. Farbe: Alu-Grau RAL 9006 Bei Breiten >240 cm werden zwei Stück benötigt 6260-005</p>
	<p>Schlauchverkleidung Die Verkleidung kann an beliebiger Stelle (zwischen den Motoren) unter dem Lift montiert werden. Inkl. Befestigungsbeschlägen. Breite: 410 mm, Tiefe: 200 mm Kunststoff weiß 61504-01 Kunststoff grau 61504-06</p>
	<p>Wandanschlussprofil für Arbeitsplatten Zur Montage hinter der Arbeitsplatte. Gebürstetes Aluminium. Höhe über der Arbeitspl.: 20 mm Dicke hinter der Arbeitspl.: 3 mm (je Meter) 6943-06</p>

Mit unseren neuen Modul-Arbeitsplattenliften machen wir Ihnen die Planung und die Integration in die Küche besonders einfach, da diese bereits komplett ausgestattet sind und nur noch montiert werden müssen. Die Arbeitsplattenlift-Module sind ideal für öffentliche Einrichtungen, Schulen und Krankenhäuser.

6350-ES11



- Arbeitsplattenlift mit integrierter Unterbauspüle ES11
- Modulbreiten 79,0 - 159,0 cm
- Die Spüle kann links, rechts oder mittig platziert werden



6350-ES20



- Arbeitsplattenlift mit integrierter Unterbauspüle ES20
- Modulbreiten 79,0 - 159,0 cm
- Die Spüle kann links, rechts oder mittig platziert werden



6350-ES30



- Arbeitsplattenlift mit integrierter Unterbauspüle ES30
- Modulbreiten 79,0 - 159,0 cm
- Die Spüle kann links, rechts oder mittig platziert werden



6350-ESG



- Spülenmodul mit Edelstahl-arbeitsplatte inkl. Spüle
- Modulbreiten 119,0 / 139,0 / 159,0 cm
- Ausführungen links und rechts erhältlich



6350-ESH



- Spülenmodul mit Edelstahl-arbeitsplatte inkl. Spüle
- Modulbreiten 119,0 / 139,0 / 159,0 cm
- Ausführungen links und rechts erhältlich



6350-ESF



- Spülenmodul mit Edelstahl-arbeitsplatte inkl. Spüle
- Modulbreiten 99,0 u. 119,0 cm
- Ausführungen links und rechts erhältlich



6350-S4



- Kochfeldmodul mit 4-Kochzonen Glas-keramik-kochfeld
- Modulbreiten 79,0-159,0 cm
- Ausführungen links, mittig und rechts erhältlich



Die Module werden je nach Modell komplett mit Fronten, Arbeitsplatten, Spülen und Kochfelder geliefert.

6350-ESFS



- Mini-Küchenmodul mit Edelstahl-Arbeitsplatte inkl. Spüle und 2-Zonen Glaskeramik-Kochfeld
- Modulbreiten 99,0 / 119,0 cm
- Ausführungen links und rechts erhältlich



6350-ES112



- Mini-Küchenmodul mit Unterbauspüle ES11 und Glaskeramik-Kochfeld mit 2-Kochzonen
- Modulbreiten 119,0 / 139,0 / 159,0 / 179,0 cm
- Ausführungen links und rechts erhältlich



6350-ES114



- Kombimodul mit Unterbauspüle ES11 und Glaskeramik-Kochfeld mit 4 Kochzonen
- Modulbreiten 219,0 / 239,0 / 259,0 / 279,0 / 299,0 cm
- Ausführungen links und rechts erhältlich



6350-ES20S4



- Kombimodul mit Unterbauspüle ES20 und Glaskeramik-Kochfeld mit 4 Kochzonen
- Modulbreiten 219,0 / 239,0 / 259,0 / 279,0 / 299,0 cm
- Ausführungen links und rechts erhältlich



6350-ES30S4



- Kombimodul mit Unterbauspüle ES30 und Glaskeramik-Kochfeld mit 4 Kochzonen
- Modulbreiten 219,0 / 239,0 / 259,0 / 279,0 / 299,0 cm
- Ausführungen links und rechts erhältlich



6350-ESHS4



- Kombimodul mit Edelstahl-Arbeitsplatte inkl. Spüle und 4-Zonen Glaskeramik-Kochfeld
- Modulbreiten 219,0 / 239,0 / 259,0 / 279,0 / 289,0 cm
- Ausführungen links und rechts erhältlich



6350-CT



- Modul mit Arbeitsplatte
- Modulbreiten 79,0 - 159,0 cm



CENTERLIFT 960

Höhenverstellbarer Insellift - barrierefrei

Mit der richtigen Arbeitshöhe wird die Küchenarbeit zum Vergnügen. Unterschiedliche Größen und Bedürfnisse erfordern individuelle Arbeitshöhen.

Der CENTERLIFT erfüllt genau diese Bedürfnisse. Der Insellift ist ein Treffpunkt für die ganz Familie.

Der Lift ist herstellernerutral und kann in jeder Küche eingesetzt werden.

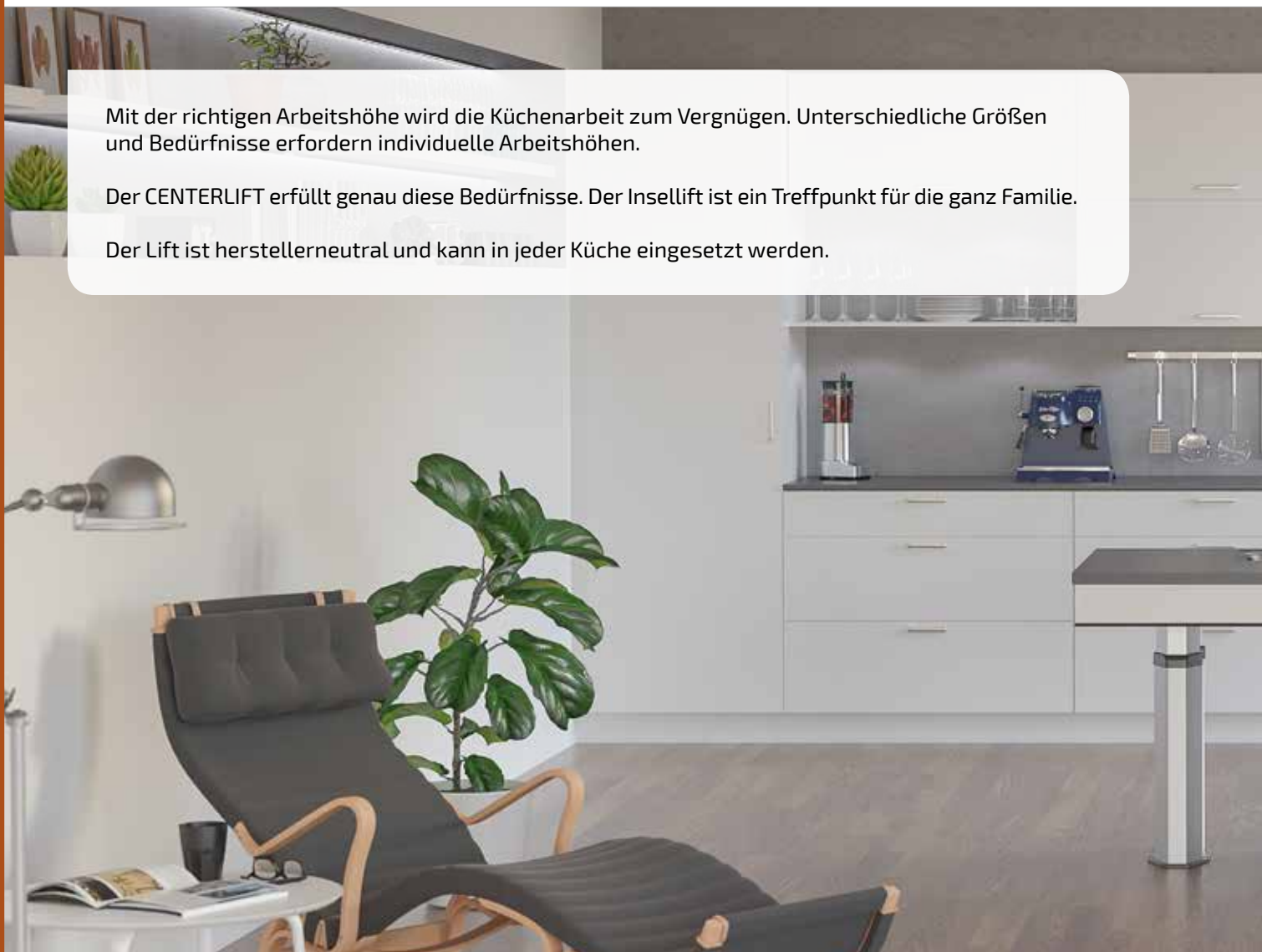

Der Insellift kann individuell ausgestattet werden. Hier ein Beispiel mit Einbauspüle.



Kochfelder können integriert werden und können somit im Stehen und auch im Sitzen bedient werden.



Eigenschaften und Vorteile

- Motorisch höhenverstellbarer Insellift
- Höhenverstellbar von 70 -110 cm (ohne Arbeitsplatte)
- 200 kg Tragkraft
- Der Liftrahmen wird vormontiert geliefert und kann individuell mit Spülen und Kochfeldern ausgestattet werden
- Integrierter Klemmschutz

Serienausstattung

- Vormontierter Alu-Rahmen mit bei Bedarf entfernbaren Mittelseiten
- Bodenstehende Motoren
- Klemmschutz

Empfohlenes Zubehör

- Bedientaster
- Fronten
- Spüle
- Arbeitsplatte
- Kochfeld

Wissenswertes

- Lieferung inkl. Beschlag zur Arbeitsplattenbefestigung
- Spülen mit einer Tiefe bis zu 120 mm können integriert werden
- Elektronik und Motoren "Plug and Play"
- Die seitliche Anordnung der Motoren ist wählbar

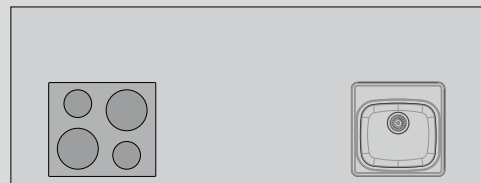

Bei Bestellungen bitte die genaue Anordnung von Spülen und Kochfelder angebe

Der Liftrahmen wird vormontiert geliefert. Die Mittelseiten werden entsprechend Ihrer Vorgaben angeordnet.



Technische Daten

Montage	Boden
Höhenverstellung	Motorisch, stufenlos um 400 mm höhenverstellbar (700 - 1100 mm, ohne Arbeitsplatte)
Geschwindigkeit	30 mm / Sek.
Steuerung	Einbautaster oder Funk
Sicherheit	Unter dem Rahmen komplett umlaufende Klemmschutzleiste, die bei Kollisionen die Abwärtsbewegung stoppt
Elektroanschluss	Stecker 230 V, 2 x 5A
Sanitäranschlüsse	Mit flexiblen Schläuchen
Tragkraft	200 kg
Schutzklasse	IP 20
Rahmentiefe inkl. Front	580 / 780 / 980 / 1180 mm
Rahmentiefe ohne Front	548 / 748 / 948 / 1148 mm
Arbeitsplattenbreiten	1200 / 1400 / 1600 / 1800 / 2000 / 2200 / 2400 / 2600 / 2800 mm
Arbeitsplattentiefen	600 / 800 / 1000 / 1200 mm
Frontenhöhe	103 mm
Lieferumfang	Vormontierter Liftrahmen inkl. Klemmschutz, Motoren
Beiliegender Beschlag	Befestigungen für Fronten und Arbeitsplatte
Material	Rahmen aus Aluminium
Garantie	2 Jahre
	CE

Maße

(mm)

Breite (X) Rahmen inkl. Front	Breite (X) Rahmen ohne Front	Breite Arbeitsplatte
1180 mm	1148 mm	1200 mm
1380 mm	1348 mm	1400 mm
1580 mm	1548 mm	1600 mm
1780 mm	1748 mm	1800 mm
1980 mm	1948 mm	2000 mm
2180 mm	2148 mm	2200 mm
2380 mm	2348 mm	2400 mm
2580 mm	2548 mm	2600 mm
2780 mm	2748 mm	2800 mm

Tiefe (Y) Rahmen inkl. Front	Tiefe (Y) Rahmen ohne Front	Tiefe Arbeitsplatte
580 mm	548 mm	600 mm
780 mm	748 mm	800 mm
980 mm	948 mm	1000 mm
1180 mm	1148 mm	1200 mm

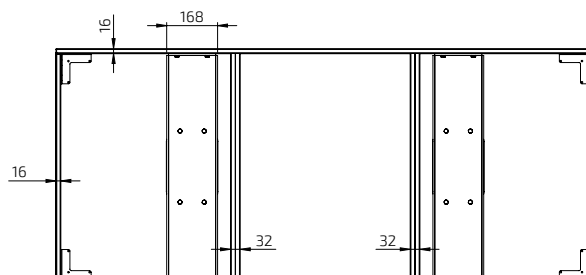
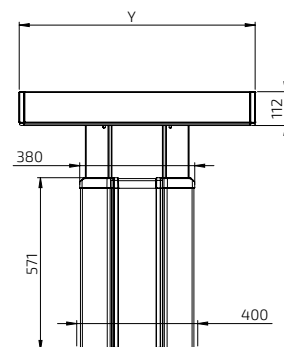
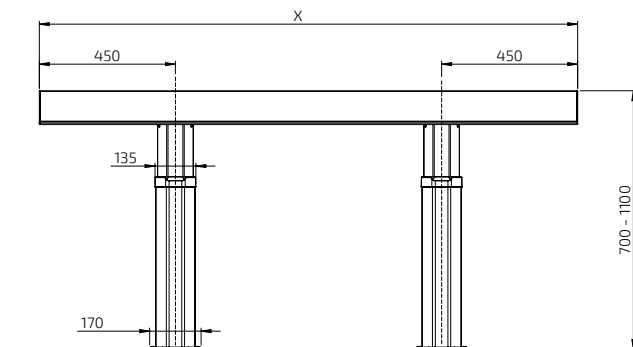

CENTERLIFT 960HA

- Tiefe: 58,0 cm, mit weißer oder eloxierter Alu-Front
 - Hub: 70,0 - 110,0 cm (40,0 cm)



Arbeitsplattenmaß (cm)	Breite (cm)	Tiefe (cm)	Art.-Nr. Weiße Alu-Front	Art.-Nr. Eloxierter Alu-Front
120,0 x 60,0 cm	118,0	58,0	960HA-120-01	960HA-120-06
140,0 x 60,0 cm	138,0	58,0	960HA-140-01	960HA-140-06
160,0 x 60,0 cm	158,0	58,0	960HA-160-01	960HA-160-06
180,0 x 60,0 cm	178,0	58,0	960HA-180-01	960HA-180-06
200,0 x 60,0 cm	198,0	58,0	960HA-200-01	960HA-200-06
220,0 x 60,0 cm	218,0	58,0	960HA-220-01	960HA-220-06
240,0 x 60,0 cm	238,0	58,0	960HA-240-01	960HA-240-06
260,0 x 60,0 cm	258,0	58,0	960HA-260-01	960HA-260-06
280,0 x 60,0 cm	278,0	58,0	960HA-280-01	960HA-280-06

CENTERLIFT 960HC

- Tiefe: 78,0 cm, mit weißer oder eloxierter Alu-Front
 - Hub: 70,0 - 110,0 cm (40,0 cm)



Arbeitsplattenmaß (cm)	Breite (cm)	Tiefe (cm)	Art.-Nr. Weiße Alu-Front	Art.-Nr. Eloxierter Alu-Front
120,0 x 80,0 cm	118,0	78,0	960HC-120-01	960HC-120-06
140,0 x 80,0 cm	138,0	78,0	960HC-140-01	960HC-140-06
160,0 x 80,0 cm	158,0	78,0	960HC-160-01	960HC-160-06
180,0 x 80,0 cm	178,0	78,0	960HC-180-01	960HC-180-06
200,0 x 80,0 cm	198,0	78,0	960HC-200-01	960HC-200-06
220,0 x 80,0 cm	218,0	78,0	960HC-220-01	960HC-220-06
240,0 x 80,0 cm	238,0	78,0	960HC-240-01	960HC-240-06
260,0 x 80,0 cm	258,0	78,0	960HC-260-01	960HC-260-06
280,0 x 80,0 cm	278,0	78,0	960HC-280-01	960HC-280-06

CENTERLIFT 960HE

- Tiefe: 98,0 cm, mit weißer oder eloxierter Alu-Front
 - Hub: 70,0 - 110,0 cm (40,0 cm)



Arbeitsplattenmaß (cm)	Breite (cm)	Tiefe (cm)	Art.-Nr. Weiße Alu-Front	Art.-Nr. Eloxierter Alu-Front
120,0 x 100,0 cm	118,0	98,0	960HE-120-01	960HE-120-06
140,0 x 100,0 cm	138,0	98,0	960HE-140-01	960HE-140-06
160,0 x 100,0 cm	158,0	98,0	960HE-160-01	960HE-160-06
180,0 x 100,0 cm	178,0	98,0	960HE-180-01	960HE-180-06
200,0 x 100,0 cm	198,0	98,0	960HE-200-01	960HE-200-06
220,0 x 100,0 cm	218,0	98,0	960HE-220-01	960HE-220-06
240,0 x 100,0 cm	238,0	98,0	960HE-240-01	960HE-240-06
260,0 x 100,0 cm	258,0	98,0	960HE-260-01	960HE-260-06
280,0 x 100,0 cm	278,0	98,0	960HE-280-01	960HE-280-06

CENTERLIFT 960HF

- Tiefe: 118,0 cm, mit weißer oder eloxierter Alu-Front
 - Hub: 70,0 - 110,0 cm (40,0 cm)



Arbeitsplattenmaß (cm)	Breite (cm)	Tiefe (cm)	Art.-Nr. Weiße Alu-Front	Art.-Nr. Eloxierter Alu-Front
120,0 x 120,0 cm	118,0	118,0	960HF-120-01	960HF-120-06
140,0 x 120,0 cm	138,0	118,0	960HF-140-01	960HF-140-06
160,0 x 120,0 cm	158,0	118,0	960HF-160-01	960HF-160-06
180,0 x 120,0 cm	178,0	118,0	960HF-180-01	960HF-180-06
200,0 x 120,0 cm	198,0	118,0	960HF-200-01	960HF-200-06
220,0 x 120,0 cm	218,0	118,0	960HF-220-01	960HF-220-06
240,0 x 120,0 cm	238,0	118,0	960HF-240-01	960HF-240-06
260,0 x 120,0 cm	258,0	118,0	960HF-260-01	960HF-260-06
280,0 x 120,0 cm	278,0	118,0	960HF-280-01	960HF-280-06

CENTERLIFT 960HA - Für bauseitige Fronten

- Tiefe 54,8 cm
- Hub: 70,0 -110,0 cm (40,0 cm)



Arbeitsplattenmaß (cm)	Breite (cm)	Tiefe (cm)	Art.-Nr.
120,0 x 60,0 cm	114,8	54,8	960HA-120-00
140,0 x 60,0 cm	134,8	54,8	960HA-140-00
160,0 x 60,0 cm	154,8	54,8	960HA-160-00
180,0 x 60,0 cm	174,8	54,8	960HA-180-00
200,0 x 60,0 cm	194,8	54,8	960HA-200-00
220,0 x 60,0 cm	214,8	54,8	960HA-220-00
240,0 x 60,0 cm	234,8	54,8	960HA-240-00
260,0 x 60,0 cm	254,8	54,8	960HA-260-00
280,0 x 60,0 cm	274,8	54,8	960HA-280-00

CENTERLIFT 960HC - Für bauseitige Fronten

- Tiefe: 74,8 cm
- Hub: 70,0 -110,0 cm (40,0 cm)



Arbeitsplattenmaß (cm)	Breite (cm)	Tiefe (cm)	Art.-Nr.
120,0 x 80,0 cm	114,8	74,8	960HC-120-00
140,0 x 80,0 cm	134,8	74,8	960HC-140-00
160,0 x 80,0 cm	154,8	74,8	960HC-160-00
180,0 x 80,0 cm	174,8	74,8	960HC-180-00
200,0 x 80,0 cm	194,8	74,8	960HC-200-00
220,0 x 80,0 cm	214,8	74,8	960HC-220-00
240,0 x 80,0 cm	234,8	74,8	960HC-240-00
260,0 x 80,0 cm	254,8	74,8	960HC-260-00
280,0 x 80,0 cm	274,8	74,8	960HC-280-00

CENTERLIFT 960HE - Für bauseitige Fronten

- Tiefe: 94,8 cm
- Hub: 70,0 -110,0 cm (40,0 cm)



Arbeitsplattenmaß (cm)	Breite (cm)	Tiefe (cm)	Art.-Nr.
120,0 x 100,0 cm	114,8	94,8	960HE-120-00
140,0 x 100,0 cm	134,8	94,8	960HE-140-00
160,0 x 100,0 cm	154,8	94,8	960HE-160-00
180,0 x 100,0 cm	174,8	94,8	960HE-180-00
200,0 x 100,0 cm	194,8	94,8	960HE-200-00
220,0 x 100,0 cm	214,8	94,8	960HE-220-00
240,0 x 100,0 cm	234,8	94,8	960HE-240-00
260,0 x 100,0 cm	254,8	94,8	960HE-260-00
280,0 x 100,0 cm	274,8	94,8	960HE-280-00

CENTERLIFT 960HF - Für bauseitige Fronten

- Tiefe: 114,8 cm
- Hub: 70,0 -110,0 cm (40,0 cm)



Arbeitsplattenmaß (cm)	Breite (cm)	Tiefe (cm)	Art.-Nr.
120,0 x 120,0 cm	114,8	114,8	960HF-120-00
140,0 x 120,0 cm	134,8	114,8	960HF-140-00
160,0 x 120,0 cm	154,8	114,8	960HF-160-00
180,0 x 120,0 cm	174,8	114,8	960HF-180-00
200,0 x 120,0 cm	194,8	114,8	960HF-200-00
220,0 x 120,0 cm	214,8	114,8	960HF-220-00
240,0 x 120,0 cm	234,8	114,8	960HF-240-00
260,0 x 120,0 cm	254,8	114,8	960HF-260-00
280,0 x 120,0 cm	274,8	114,8	960HF-280-00



Einbautaster Mini
Kabelgebundener Einbautaster
Ø 20 mm

61318



Einbautaster Alu-Design

Maße: 82 x 82 x 17 mm

61320



Funk-Fernbedienung

Maße: 38 x 110 x 10 mm

61385



Mehrfachrahmen Alu-Design

Zum Zusammenfassen von Tastern,
Steckdosen etc.

Zweifachrahmen: 153 x 82 x 9 mm

61352

Dreifachrahmen: 225 x 82 x 9 mm

61353



Steckdose Alu-Design

Geerdete 230 V Steckdose mit
Klappdeckel.

Maße: 82 x 82 x 17 mm

Nur für Europa

61330



Universalschalter Alu-Design

Z. B. für Beleuchtungen etc. Inkl.
Beschriftungsfeld.

Maße: 82 x 82 x 17 mm

61331



Sicherheitsschloss

Verhinderte unbefugte Nutzungen.

Maße: 23 x 9 mm

61360



Schlauchverkleidung

Verdeckt etwaige Schläuche unter
dem Lift.

Eloxiertes Alu, inkl.
Befestigungsbeschlag

Breite: 300 mm

Tiefe: 200 mm

61508-06



CENTERLIFT 6490

Motorisch höhenverstellbarer Insellift mit einer Stauraum- und einer barrierefreien Seite

Der CENTERLIFT 6490 ist eine höhenverstellbare Kücheninsel

Mit Unterbauschränken auf der einen Seite und der Unterfahrmöglichkeit auf der anderen Seite ist diese höhenverstellbare Kücheninsel ein Multitalent.

Der CENTERLIFT vereint Komfort, Stauraum und Barrierefreiheit in einem System.

Der Lift ist herstellernerutral und kann in jeder Küche eingesetzt werden.



Die offene Seite des Lifts bietet viel Freiraum für sitzende Tätigkeiten.



Flache Spülen und Kochfelder können integriert werden.



Die Unterbauschränke bieten bei optimaler Ergonomie eine Menge Stauraum.



Eigenschaften und Vorteile

- Motorisch höhenverstellbare Insellift für Unterbauschränke und mit barrierefreiem Teil
- Höhenverstellbar von 70 - 110 cm (ohne Arbeitsplatte)
- 400 kg Tragkraft
- Klemmschutz unter dem Liftrahmen und unter den Unterbauschränken

Serienausstattung

- Vormontierter Alu-Rahmen
- Bodenstehende Motoren
- Bedientaster
- Klemmschutz

Empfohlenes Zubehör

- Unterbauschränke
- Verkleidungssatz
- Fronten
- Klemmschutzplatte (unter den Unterbauschränken)
- Arbeitsplatte
- Spüle
- Kochfeld

Wissenswertes

- Lieferung inkl. Beschlägen zur Befestigung von Fronten und Arbeitsplatten
- Arbeitsplattenbreite =
Liftbreite
+ Dicke der Wangen
+ Überstand
- Arbeitsplattentiefe =
Lifftiefe (1106 mm)
+ Frontenstärke
+ Überstand
- Elektronik und Motoren "Plug & Play"
- Mit der Installationsverkleidung können Installationen auf der barrierefreien Seite verdeckt werden.
1 Stck. B= Liftbreite, H= 510 mm, D= 12-20 mm

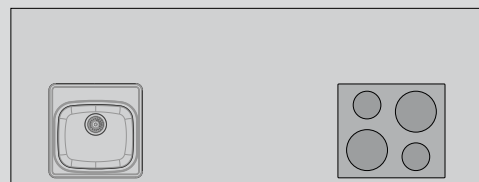

Bei Bestellungen bitte die genaue Anordnung von Spülen und Kochfelder angeben

Der Liftrahmen wird vormontiert geliefert. Die Mittelseiten werden entsprechend Ihrer Vorgaben angeordnet.



Technische Daten

Montage	Boden
Höhenverstellung	Motorisch, stufenlos höhenverstellbar um 400 mm (700 - 1100 mm ohne Arbeitsplatte)
Geschwindigkeit	20 mm / Sek.
Steuerung	Einbautaster, beidseitig im Motorgehäuse
Sicherheit	Die Klemmschutzleiste unter dem Rahmen im barrierefreien Bereich stoppt bei Kollisionen die Abwärtsbewegung.
Elektroanschluss	Stecker 230 V, 2 x 5A
Sanitäranschlüsse	Mit flexiblen Schläuchen
Tragkraft	400 kg
Schutzklasse	IP 20
Rahmentiefe	1106 mm
Frontenlänge an der barrierefreien Seite	103 mm
Installationsverkleidung an der barrierefreien Seite	1 Stck. Breite = Liftbreite, H= 510 mm, D= 12-20 mm
Arbeitsplattenbreite	Liftbreite + Wangenstärke + Überstand
Arbeitsplattentiefe	Lifttiefe (1106 mm) + Frontenstärke + Überstand
Lieferumfang	1 Satz Motoren, 1 Satz Längsbalken, 1 Satz Seiten für barrierefreien Teil
Beiliegende Beschläge	Befestigungen für Fronten und Arbeitsplatte
Material	Motoren aus lackiertem Stahl, Rahmenteil aus Aluminium
Garantie	2 Jahre



Maße

(mm)

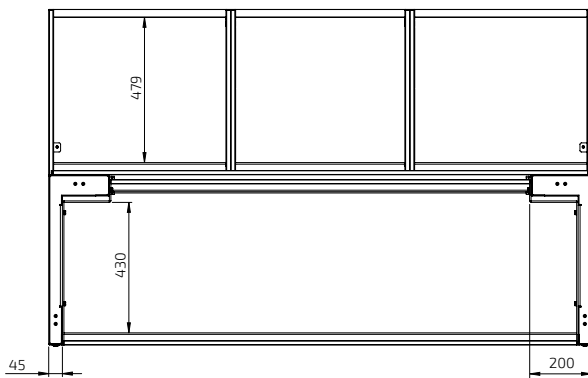
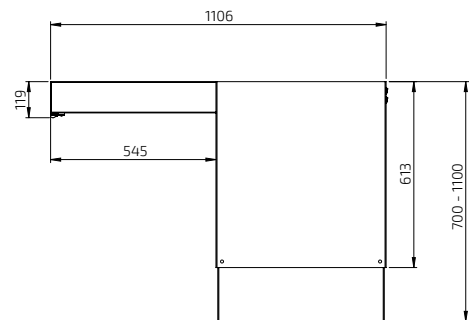
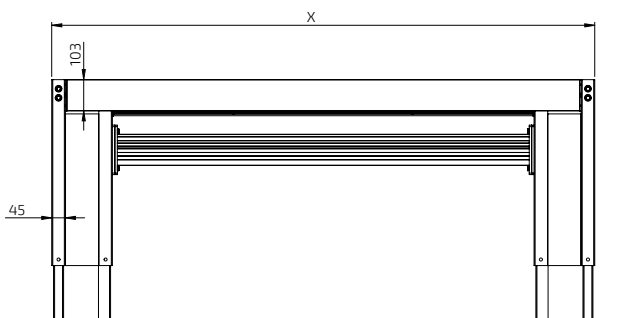



Barrierefreie Seite mit viel Raum für sitzende Tätigkeiten.



Unterbauschränke mit viel Stauraum.



Die Unterbauschränke sind alle mit Selbstauszug und Dämpfung ausgestattet.



Die barrierefreie Seite kann mit Schubkästen und Schaltern ausgerüstet werden.



Die Klemmschutzplatten unter den Schränken stoppen bei Kollisionen die Abwärtsbewegung.



Praktische Rollcontainer mit Abfalltrennsystem zur Ergänzung.

CENTERLIFT 6490

- Weiß RAL 9003

- Inkl. Bedientaster Mini auf beiden Seiten im Motorgehäuse



Breite (cm)	Art.-Nr.	Breite (cm)	Art.-Nr.
79,0	6490HA-079-01	209,0	6490HA-209-01
89,0	6490HA-089-01	219,0	6490HA-219-01
99,0	6490HA-099-01	229,0	6490HA-229-01
109,0	6490HA-109-01	239,0	6490HA-239-01
119,0	6490HA-119-01	249,0	6490HA-249-01
129,0	6490HA-129-01	259,0	6490HA-259-01
139,0	6490HA-139-01	269,0	6490HA-269-01
149,0	6490HA-149-01	279,0	6490HA-279-01
159,0	6490HA-159-01	289,0	6490HA-289-01
169,0	6490HA-169-01	299,0	6490HA-299-01
179,0	6490HA-179-01	309,0	6490HA-309-01
189,0	6490HA-189-01	319,0	6490HA-319-01
199,0	6490HA-199-01	329,0	6490HA-329-01

CENTERLIFT 6490

- Anthrazit RAL 9004

- Inkl. Bedientaster Mini auf beiden Seiten im Motorgehäuse



79,0	6490HA-079-07	209,0	6490HA-209-07
89,0	6490HA-089-07	219,0	6490HA-219-07
99,0	6490HA-099-07	229,0	6490HA-229-07
109,0	6490HA-109-07	239,0	6490HA-239-07
119,0	6490HA-119-07	249,0	6490HA-249-07
129,0	6490HA-129-07	259,0	6490HA-259-07
139,0	6490HA-139-07	269,0	6490HA-269-07
149,0	6490HA-149-07	279,0	6490HA-279-07
159,0	6490HA-159-07	289,0	6490HA-289-07
169,0	6490HA-169-07	299,0	6490HA-299-07
179,0	6490HA-179-07	309,0	6490HA-309-07
189,0	6490HA-189-07	319,0	6490HA-319-07
199,0	6490HA-199-07	329,0	6490HA-329-07

CENTERLIFT 6490

- Schwarz RAL 9005

- Inkl. Bedientaster Mini auf beiden Seiten im Motorgehäuse



79,0	6490HA-079-10	209,0	6490HA-209-10
89,0	6490HA-089-10	219,0	6490HA-219-10
99,0	6490HA-099-10	229,0	6490HA-229-10
109,0	6490HA-109-10	239,0	6490HA-239-10
119,0	6490HA-119-10	249,0	6490HA-249-10
129,0	6490HA-129-10	259,0	6490HA-259-10
139,0	6490HA-139-10	269,0	6490HA-269-10
149,0	6490HA-149-10	279,0	6490HA-279-10
159,0	6490HA-159-10	289,0	6490HA-289-10
169,0	6490HA-169-10	299,0	6490HA-299-10
179,0	6490HA-179-10	309,0	6490HA-309-10
189,0	6490HA-189-10	319,0	6490HA-319-10
199,0	6490HA-199-10	329,0	6490HA-329-10

Empfohlenes Zubehör

Für die Schrankseite



Verkleidungsset



Fronten



Unterbauschränke



Klemmschutzplatten



Barrierefreie Seite



Bedienseite



Fronten



Schubkästen



Installationsverkleidungen





Unterbauschrank mit Auszügen
 1 Frontauszug
 1 Innenschubkasten

Vollauszug inkl. Dämpfung
 Korpushöhe 510 mm
 Korpushöhe: 470 mm

Korpus aus Direktlaminat weiß
 Fronten weiß lackiert (NCS 0500-N)

30,0 cm	760-030-01
40,0 cm	760-040-01
50,0 cm	760-050-01
60,0 cm	760-060-01
70,0 cm	760-070-01
80,0 cm	760-080-01

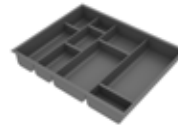

Besteckeneinsatz für Innenschubkasten

Für 30er Schränke	460-030
Für 40er Schränke	460-040
Für 50er Schränke	460-050
Für 60er Schränke	460-060
Für 70er Schränke	460-070
Für 80er Schränke	460-080



Verkleidungsset
 Das Set beinhaltet die seitlichen Motorverkleidungen.

16 mm weiß lackiertes MDF (NCS 0500-N)

61515-01



Unterbauschrank mit Mülltrennsystem, 40 cm
 1 Auszug mit 2 Abfallsammlern
 1 Innenauszug

Vollauszug inkl. Dämpfung
 Korpushöhe: 510 mm
 Korpushöhe: 470 mm

Abfallbehälter:
 1x17 L. + 1x11 L.

Korpus aus Direktlaminat weiß
 Fronten weiß lackiert (NCS 0500-N)

	761-040-01
--	------------



Fronten zum Verkleiden des Liftrahmens

Breite:
 Liftbreite -94 mm.

Bei der Bestellung xxx durch cm ersetzen.
 Z. B. 385H-040-01 für 40,0 cm

Höhe: 103 mm	
Weiß lackiertes MDF, NCS 0500-N	380H-xxx-01
Weiß lackiertes Alu, RAL 9003	385H-xxx-01
Anthrazit lackiertes Alu, RAL 9004	385H-xxx-07
Schwarz lackiertes Alu, RAL 9005	385H-xxx-10
Eloxiertes Alu	385H-xxx-06



Unterbauschrank mit Mülltrennsystem, 60 cm
 1 Auszug mit 4 Abfallsammlern
 1 Innenauszug

Vollauszug inkl. Dämpfung
 Korpushöhe: 510 mm
 Korpushöhe: 470 mm

Abfallbehälter:
 1x17 L. + 1x11 L. + 1x8 L. + 1x5 L.

Korpus aus Direktlaminat weiß
 Fronten weiß lackiert (NCS 0500-N)

	761-060-01
--	------------

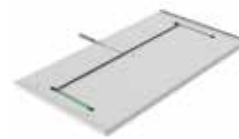

Klemmschutzplatte CENTERLIFT 6490
 Bei Kollisionen stoppt die Klemmschutzplatte die Abwärtsbewegung.

Farbe: weiß	
Stärke: 12 mm	
Tiefe: 466 mm	
B= 30,0 cm	6253-030-01
B= 40,0 cm	6253-040-01
B= 50,0 cm	6253-050-01
B= 60,0 cm	6253-060-01
B= 70,0 cm	6253-070-01
B= 80,0 cm	6253-080-01



Unterbauschrank für Spülen, 60 cm
 1 Auszug mit 4 Abfallsammlern.

Vollauszug inkl. Dämpfung.
 Korpushöhe 510 mm
 Korpushöhe: 470 mm

Abfallbehälter:
 1x17 L. + 1x11 L. + 1x8 L. + 1x5 L.

Korpus aus Direktlaminat weiß
 Fronten weiß lackiert (NCS 0500-N)

	762-060-01
--	------------

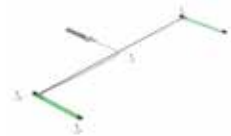

Sicherheitspaket für bauseitige Klemmschutzplatten
 Das Set beinhaltet die Mikro-schalter und die dazugehörigen Kabel. Eine Fräsanleitung liegt der Lieferung bei.

Mögliche Maße: Stärke: 12 - 16 mm Breite: 400 - 800 mm Tiefe: 466 mm	6253-00
---	---------



Unterbauschrank für Spülen, 80 cm
 1 Auszug mit 6 Abfallsammlern

Vollauszug inkl. Dämpfung
 Korpushöhe: 510 mm
 Korpushöhe: 470 mm

Abfallbehälter:
 1x17 L. + 1x11 L. + 2x8 L. + 2x5 L.

Korpus aus Direktlaminat weiß
 Fronten weiß lackiert (NCS 0500-N)

	762-080-01
--	------------



Aufhängebeschlag für Unterbauschränke

1 Satz je Schrank	6250-001
-------------------	----------

	<p>Einbautaster Alu-Design Maße: 82 x 82 x 17 mm</p>	<p>61320</p>		<p>Besteckensatz Für 30er Schubkästen 463-030 Für 40er Schubkästen 463-040 Für 50er Schubkästen 463-050 Für 60er Schubkästen 463-060 Für 80er Schubkästen 463-080</p>	
	<p>Einbautaster Mini Kabelgebundener Einbautaster Ø 20 mm</p>	<p>61318</p>		<p>Untere Kochfeldabdeckung Zur Verkleidung von Kochfeldern von unten. Weiß lackierte Platte, RAL 9003</p>	
	<p>Funk-Fernbedienung Maße: 38 x 110 x 10 mm Für einen Lift</p>	<p>61385</p>		<p>Installationsverkleidung Zur Verkleidung von Wand-installationen. 12 mm weiße melaminbeschichtete Platte 1 Stck. H = 510 mm Bei Breiten >2490 mm werden 2 Platten benötigt</p>	<p>6266-060 6266-070 6266-080 6266-090 6266-100</p>
	<p>Mehrfachrahmen Alu-Design Zum Zusammenfassen von Tastern und oder Steckdosen. Zweifachrahmen: 153 x 82 x 9 mm Dreifachrahmen: 225 x 82 x 9 mm</p>	<p>61352 61353</p>			<p>6263-240-01</p>
	<p>Einbausteckdose Alu-Design Geerdete 230 V Steckdose mit Klappdeckel. Maße: 82 x 82 x 17 mm Nur für Europa</p>	<p>61330</p>		<p>Beschlagsatz für die Installationsverkleidung Zur Befestigung der Installationsverkleidung. Bei Breiten >2490 mm werden 2 Sets benötigt</p>	<p>6263-001</p>
	<p>Universalschalter Alu-Design Z. B. für Leuchten etc. Mit Beschriftungsfeld Maße: 82 x 82 x 17 mm</p>	<p>61331</p>		<p>Schlauchverkleidung Zur Verkleidung von Schläuchen unter dem Lift. Eloxiertes Aluminium. Inkl. Befestigungsbeschlag.</p>	
	<p>Sicherheitsschloss Verhindert unbefugte Nutzungen. Maße: 23 x 9 mm</p>	<p>61360</p>			<p>61509-06</p>
	<p>Fronten für die barrierefreie Seite Zum individuellen gestalten des Lifts. Breite: Liftbreite -94 mm. <i>Bei der Bestellung xxx durch cm ersetzen.</i> Z. B. 385H-040-01 für 40,0 cm Auch für Schubkästen geeignet. Breiten: 20,0 - 340,0 cm Höhe: 103 mm Weiß lackiertes MDF, NCS 0500-N Weiß lackiertes Alu, Vit RAL 9003 Anthrazit lackiertes Alu, RAL 9004 Schwarz lackiertes Alu, RAL 9005 Eloxiertes Alu</p>	<p>380H-xxx-01 385H-xxx-01 385H-xxx-07 385H-xxx-10 385H-xxx-06</p>		<p>Hubbegrenzer-Set Zur Programmierung des Hubwegs.</p>	<p>61400</p>
	<p>Schubkasten mit Vollauszug u. Dämpfung, wahlweise mit Push-to-open Funktion. Tiefe: 470 mm, Höhe: 85 mm Farbe: Anthrazit RAL 9004</p>	<p>465H-030 465H-040 465H-050 465H-060 465H-080 466H-030 466H-040 466H-050 466H-060 466H-080</p>		<p>Rollcontainer mit Auszügen 1 Frontauszug 1 Innenschubkasten Breite: 400 mm, Höhe: 574 mm Tiefe inkl. Griff: 495 mm Deckplatte aus weißem Kompaktlaminat inkl. integriertem Griff. Korpus aus Direktlaminat weiß. Fronten weiß lackiert, NCS 0500-N</p>	<p>770-040-01</p>
				<p>Rollcontainer mit Mülltrennsystem 2-fach Abfalltrennung Vollauszug inkl. Dämpfung Abfallbehälter: 1x11 L. + 1x17 L. Breite: 400 mm, Höhe: 574 mm Tiefe inkl. Griff: 495 mm Deckplatte aus weißem Kompaktlaminat inkl. integriertem Griff. Korpus aus Direktlaminat weiß. Fronten weiß lackiert, NCS 0500-N</p>	<p>771-040-01</p>

ERGOSTEEL

Spülen und Mischbatterien

Die Spülen der Serie ERGOSTEEL verfügen alle über flache Becken und sind somit für sitzende Tätigkeiten optimiert.

Die Mischbatterien sind mit ihren langen Bedienhebeln besonders ergonomisch.



Einbauspülen

Seite 94



Die Spülen bestehen aus hochwertigem 0,8 mm glatten Edelstahl und eignen sich auch zur Unterbaumontage.



Einbaumontage

Die Spülen werden mittels der Befestigungsbeschläge im Ausschnitt fixiert. Diese Methode eignet sich für alle Arten von Arbeitsplatten außer Naturstein.



Unterbaumontage

Bei der Unterbaumontage wird die Spüle von unten mit dem Plattenwerkstoff verklebt.



Die flachen Becken sind für sitzende Tätigkeiten optimiert.



Die Spülen gibt es verschiedenen Größen und Ausführungen.

Auflagespülen

Seite 96



Die Spülen bestehen aus hochwertigem 1,0 mm starkem Edelstahl und sind umlaufend mit einer Tropfkante versehen.

Die Spülen sind maßlich für den Einsatz auf unseren Arbeitsplattenliften optimiert.



Die flachen Becken sind für sitzende Tätigkeiten optimiert.



Die umlaufende Tropfkante verhindert das Herunterlaufen von Wasser.



Einbaumontage



Unterbaumontage

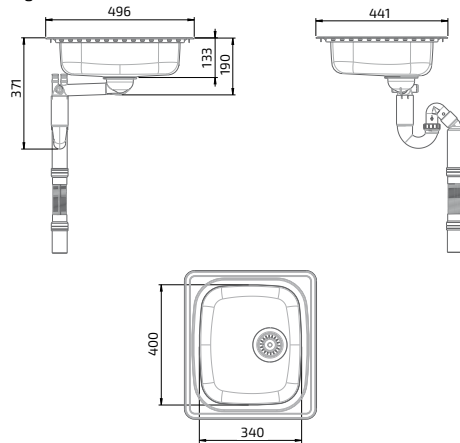

**Einbauspüle
Granberg ES10 - 44,1 cm**



- Ab Schrankbreite: 400 mm
- Beckentiefe: 120 mm
- Maße: 441 x 496 mm
- Ausschnitt: 415 x 474 mm
- Material: 0,8 mm gebürsteter Edelstahl
- Montage: Ein- oder Unterbau
- Inkl. Siebkorbventil, Geruchsverschluss und flexiblem Ablaufschlauch

618ES10-044



Einbaumontage



Unterbaumontage

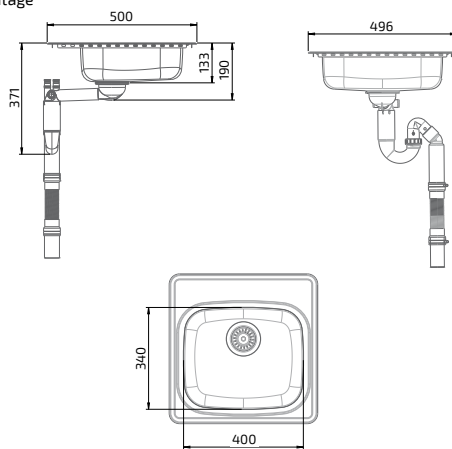

**Einbauspüle
Granberg ES11 - 49,6 cm**



- Ab Schrankbreite: 500 mm
- Beckentiefe: 120 mm
- Maße: 500 x 496 mm
- Ausschnitt: 480 x 474 mm
- Material: 0,8 mm gebürsteter Edelstahl
- Montage: Ein- oder Unterbau
- Inkl. Siebkorbventil, Geruchsverschluss und flexiblem Ablaufschlauch

618ES11-050



Einbaumontage



Unterbaumontage

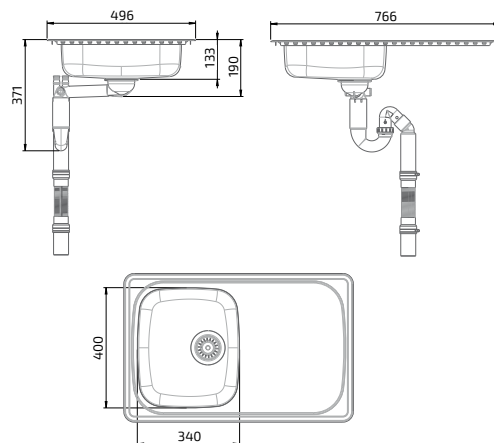

**Einbauspüle
Granberg ES15 - 76,6 cm**



- Ab Schrankbreite: 400 mm
- Beckentiefe: 120 mm
- Maße: 766 x 496 mm
- Ausschnitt: 740 x 474 mm
- Material: 0,8 mm gebürsteter Edelstahl
- Montage: Ein- oder Unterbau
- Inkl. Siebkorbventil, Geruchsverschluss und flexiblem Ablaufschlauch
- Reversibel - rechts und links verwendbar

618ES15-077



Einbaumontage



Unterbaumontage

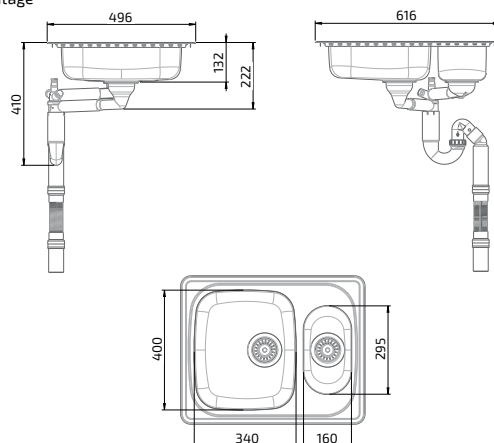

**Einbauspüle
Granberg ES20 - 61,6 cm**



- Ab Schrankbreite: 600 mm
- Beckentiefe: 120 mm
- Maße: 616 x 496 mm
- Ausschnitt: 590 x 474 mm
- Material: 0,8 mm gebürsteter Edelstahl
- Montage: Ein- oder Unterbau
- Inkl. Siebkorbventil, Geruchsverschluss und flexiblem Ablaufschlauch
- Reversibel - rechts und links verwendbar

618ES20-062



Einbaumontage



Unterbaumontage



**Einbauspüle
Granberg ES25 - 97,1 cm**

bimobject

- Ab Schrankbreite: 600 mm
- Beckentiefe: 120 mm
- Maße: 971 x 496 mm
- Ausschnitt: 945 x 474 mm
- Material: 0,8 mm gebürsteter Edelstahl
- Montage: Ein- oder Unterbau
- Inkl. Siebkorbventil, Geruchsverschluss und flexiblem Ablaufschlauch
- Reversibel - rechts und links verwenbar

618ES25-097

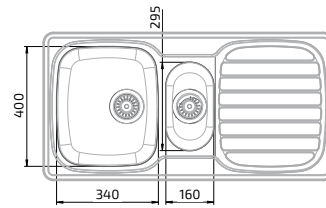
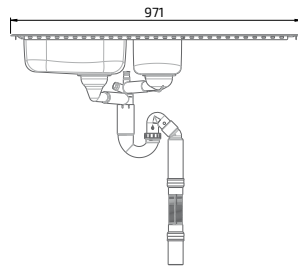
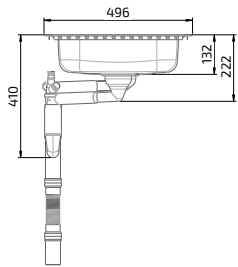

Einbaumontage



Unterbaumontage



**Einbauspüle
Granberg ES30 - 76,6 cm**

bimobject

- Ab Schrankbreite: 800 mm
- Beckentiefe: 120 mm
- Maße: 766 x 496 mm
- Ausschnitt: 740 x 474 mm
- Material: 0,8 mm gebürsteter Edelstahl
- Montage: Ein- oder Unterbau
- Inkl. Siebkorbventil, Geruchsverschluss und flexiblem Ablaufschlauch
- Reversibel - rechts und links verwenbar

618ES30-077

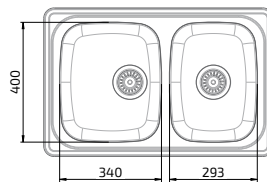
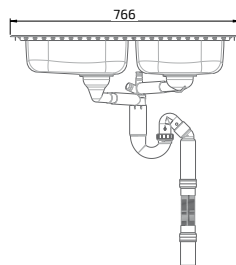
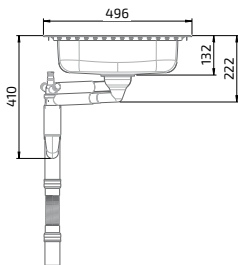

Einbaumontage



Unterbaumontage



**Einbauspüle
Granberg ES35 - 120,6 cm**

bimobject

- Ab Schrankbreite: 800 mm
- Beckentiefe: 120 mm
- Maße: 1206 x 496 mm
- Ausschnitt: 1180 x 474 mm
- Material: 0,8 mm gebürsteter Edelstahl
- Montage: Ein- oder Unterbau
- Inkl. Siebkorbventil, Geruchsverschluss und flexiblem Ablaufschlauch
- Reversibel - rechts und links verwenbar

618ES35-121

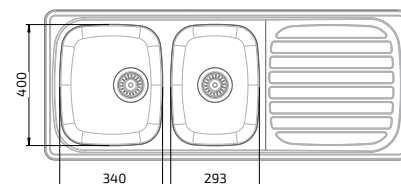
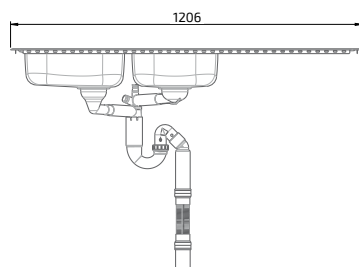
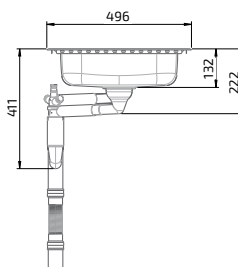

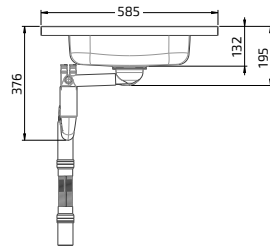

**Auflagespüle mit einem Becken
Granberg ESF**

- Ab Schrankbreite: 400 mm
- Beckentiefe: 120 mm
- Tiefe: 585 mm*
- Stärke: 30 mm
- Material: 1 mm Edelstahl mit Unterbau aus MDF
- Inkl. Siebkorbventil, Geruchsverschluss und flexiblem Ablaufschlauch
- Reversibel - rechts und links verwenbar

* Maßlich auf unsere Arbeitsplattenlifte abgestimmt (15 mm Wandabstand).

Auflagespüle mit einem Becken, 99 cm - Granberg ESF	617ESF-099
---	------------

Auflagespüle mit einem Becken, 119 cm - Granberg ESF	617ESF-119
--	------------

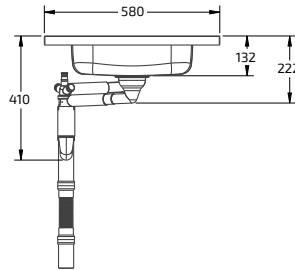
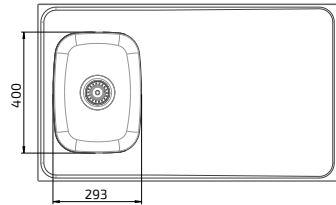
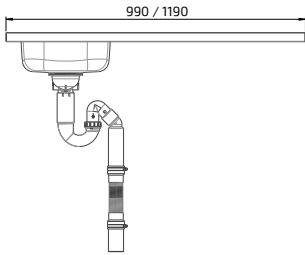

**Auflagespüle mit zwei Becken
Granberg ESG**

- Ab Schrankbreite: 600 mm
- Beckentiefe: 120 mm
- Tiefe: 585 mm*
- Stärke: 30 mm
- Material: 1 mm Edelstahl mit Unterbau aus MDF
- Inkl. Siebkorbventil, Geruchsverschluss und flexiblem Ablaufschlauch
- Reversibel - rechts und links verwenbar

* Maßlich auf unsere Arbeitsplattenlifte abgestimmt (15 mm Wandabstand).

Auflagespüle mit zwei Becken, 119 cm - Granberg ESG	617ESG-119
---	------------

Auflagespüle mit zwei Becken, 139 cm - Granberg ESG	617ESG-139
---	------------

Auflagespüle mit zwei Becken, 159 cm - Granberg ESG	617ESG-159
---	------------

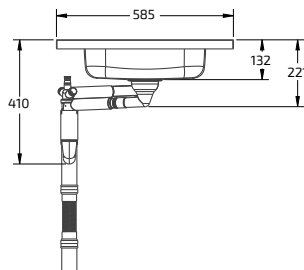
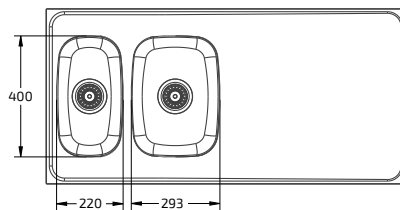
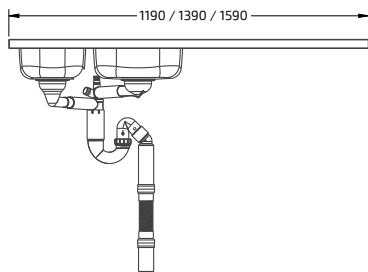

**Auflagespüle mit zwei Becken
Granberg ESH**

- Ab Schrankbreite: 800 mm
- Beckentiefe: 120 mm
- Tiefe: 585 mm*
- Stärke: 30 mm
- Material: 1 mm Edelstahl mit Unterbau aus MDF
- Inkl. Siebkorbventil, Geruchsverschluss und flexiblem Ablaufschlauch
- Inkl. Siebkorbventil, Geruchsverschluss und flexiblem Ablaufschlauch
- Reversibel - rechts und links verwenbar

* Maßlich auf unsere Arbeitsplattenlifte abgestimmt (15 mm Wandabstand).

Auflagespüle mit zwei Becken, 119 cm - Granberg ESH	617ESH-119
---	------------

Auflagespüle mit zwei Becken, 139 cm - Granberg ESH	617ESH-139
---	------------

Auflagespüle mit zwei Becken, 159 cm - Granberg ESH	617ESH-159
---	------------

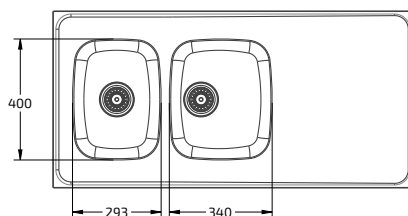
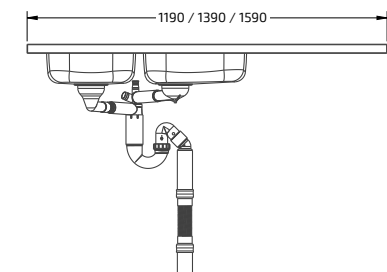



Kochfeld nicht enthalten

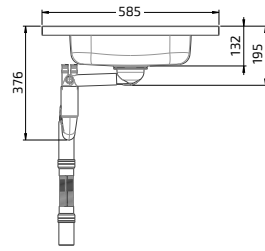

Auflagespüle mit einem Becken und Kochfeldausschnitt Granberg ESFS

- Ab Schrankbreite: 400 mm
- Beckentiefe: 120 mm
- Tiefe: 585 mm*
- Stärke: 30 mm
- Material: 1 mm Edelstahl mit Unterbau aus MDF
- Inkl. Siebkorbventil, Geruchsverschluss und flexiblem Ablaufschlauch
- Reversibel - rechts und links verwenbar

* Maßlich auf unsere Arbeitsplattenlifte abgestimmt (15 mm Wandabstand).

Auflagespüle mit einem Becken und Kochfeldausschnitt 99 cm - Granberg ESFS	617ESFS-099
Auflagespüle mit einem Becken und Kochfeldausschnitt 119 cm - Granberg ESFS	617ESFS-119

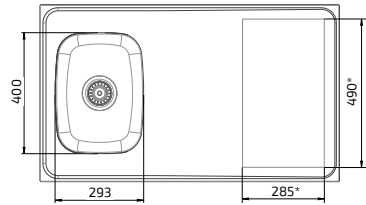
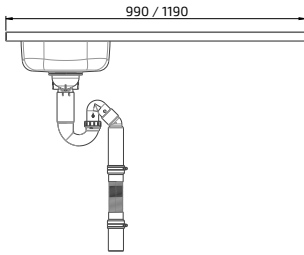

* Nach Kundenwunsch



Kochfeld nicht enthalten

Auflagespüle mit 2 Becken und Kochfeldausschnitt Granberg ESHS

- Ab Schrankbreite: 800 mm
- Beckentiefe: 120 mm
- Tiefe: 585 mm*
- Stärke: 30 mm
- Material: 1 mm Edelstahl mit Unterbau aus MDF
- Inkl. Siebkorbventil, Geruchsverschluss und flexiblem Ablaufschlauch
- Reversibel - rechts und links verwenbar

* Maßlich auf unsere Arbeitsplattenlifte abgestimmt (15 mm Wandabstand).

Auflagespüle mit 2 Becken und Kochfeldausschnitt 219 cm - Granberg ESHS	617ESHs-219
Auflagespüle mit 2 Becken und Kochfeldausschnitt 239 cm - Granberg ESHS	617ESHs-239
Auflagespüle mit 2 Becken und Kochfeldausschnitt 259 cm - Granberg ESHS	617ESHs-259
Auflagespüle mit 2 Becken und Kochfeldausschnitt 279 cm - Granberg ESHS	617ESHs-279
Auflagespüle mit 2 Becken und Kochfeldausschnitt 289 cm - Granberg ESHS	617ESHs-289

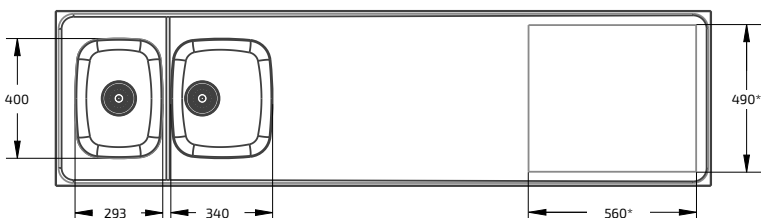
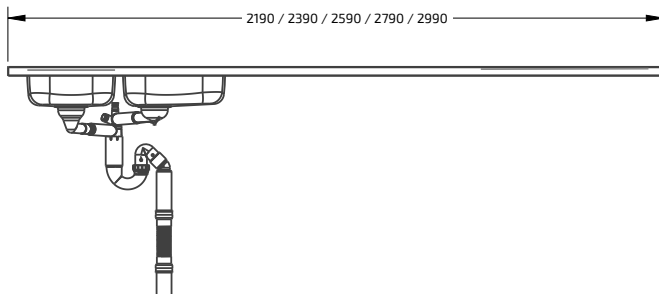
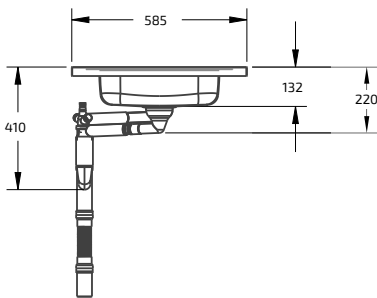

* Nach Kundenwunsch



Schneidbrett für Spülen 293x400 mm

Schneidbrett zur Verwendung auf der Spüle oder im Vorbereitungsbereich.

Passend für Spülen mit der Beckengröße: 293x400 mm.

Hergestellt aus zertifiziertem Teakholz

618-025



Schneidbrett für Spülen 340x400 mm

Schneidbrett zur Verwendung auf der Spüle oder im Vorbereitungsbereich.

Passend für Spülen mit der Beckengröße: 340x400 mm.

Hergestellt aus zertifiziertem Teakholz

618-026



Drahtkorb für Spülen 340x400 mm

Drahtkorb zur Verwendung als Geschirrkorb, passend für Spülen mit der Größe: 340x400 mm.

Hergestellt aus weißem kunststoffbeschichtetem Draht.

618-024



Beckeneinsatz 160x295 mm

Passend für Beckengröße: 160x295 mm.

Kunststoff weiß

618-023



Beckeneinsatz 160x295 mm

Passend für Beckengröße:
160x295 mm.

Kunststoff weiß

618-027



Spülmittelspender

Pumpe für Spülmittel.

Benötigt eine zusätzliche Bohrung in der
Spüle.

618-022



Abflusssieb für Spülen

Set inkl.:
1 Gummistopfen
2 Sieb

618-020



Excenter-Abflussventil

Öffnung und Schließung per Drehexcenter.

Zusätzliche Bohrung in der Spüle notwendig.

618-021

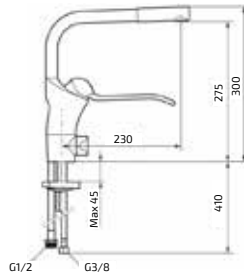

Granberg Mischbatterie

Inkl. Geräteabsperrventil
Hebellänge: 190 mm
Auslaufhöhe: 300 mm

60210

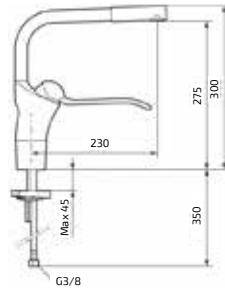

Granberg Mischbatterie

Ohne Geräteabsperrventil
Hebellänge: 190 mm
Auslaufhöhe: 300 mm

60211



2er Set flexible Zulaufschläuche

Zum flexiblen Anschließen von
Mischbatterien beim Einsatz von
Arbeitsplattenliften.

Länge: 500 mm, Anschluss: R15 (1/2")

61800



Flexibler Ablaufschlauch

Zum flexiblen Anschließen von Spülen beim
Einsatz von Arbeitsplattenliften.

*Der Schlauch wird bei unseren Spülen
automatisch mitgeliefert.*

Ablaufschlauch:
Länge: 200 - 650 mm
Anschlussdurchmesser: 50 mm

61801

Rollcontainer



Wählen Sie aus unserem Sortiment den passenden Rollcontainer. Sie haben die Wahl zwischen Modellen mit Abfallbehältern und Modellen mit Auszügen inkl. Kippsicherung.



Rollcontainer mit Auszug und Innenschubkasten inkl. Dämpfung und Vollauszug

Breite: 400 mm
Höhe: 574 mm
Tiefe inkl. Griff: 495 mm

Deckplatte aus weißem Kompaktlaminat inkl. integriertem Griff.

Korpus aus Direktlaminat weiß.
Fronten weiß lackiert, NCS 0500-N

770-040-01



Rollcontainer mit Abfallsammler inkl. Dämpfung und Vollauszug

Abfallbehälter:
1 x 11 Liter
1 x 17 Liter

Breite: 400 mm
Höhe: 574 mm
Tiefe inkl. Griff: 495 mm

Deckplatte aus weißem Kompaktlaminat inkl. integriertem Griff.

Korpus aus Direktlaminat weiß.
Fronten weiß lackiert, NCS 0500-N

771-040-01

UNILIFT 870

Haushaltsmaschinenlift

Mit dem UNILIFT können Sie schwere Geräte wie Küchenmaschinen, Mikrowellen und andere Haushaltsgeräte bequem bis auf Arbeitsplattenhöhe aus dem Schrank fahren.

Per Knopfdruck können Sie die Höhe stufenlos einstellen.



Eigenschaften und Vorteile

- Hebt schwere Haushaltsgeräte aus dem Unterschrank
- Stufenlose Höhenverstellung
- Zur Montage in Unter- u. Hochschränken
- Auch zur Nachrüstung geeignet

Serienausstattung

- Handtaster mit Spiralkabel
- Tischplatte

Technische Daten

Montage	In Unter- oder Hochschränken
Höhenverstellung	Motorisch stufenlos, bogenförmig um 745 mm in der Höhe und 500 mm in der Tiefe verstellbar
Geschwindigkeit	37 mm / Sek.
Steuerung	Handtaster mit Spiralkabel oder Funk-Fernbedienung
Elektroanschluss	Stecker 230 V, max 2,5A
Tragkraft	20 kg
Passende Schrankbreiten	400 - 600 mm
Material	Pulverbeschichtetes Blech, Alugrau RAL 9006
Garantie	2 Jahre
	CE

Maße

(mm)

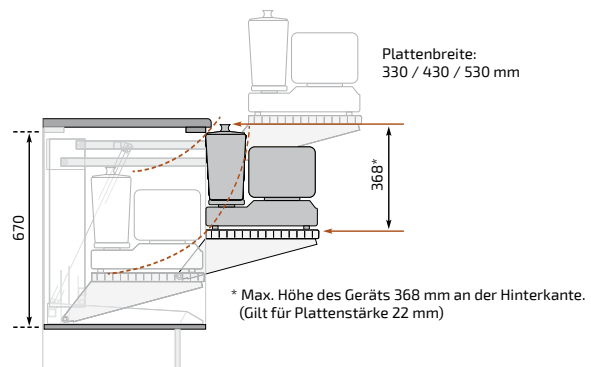
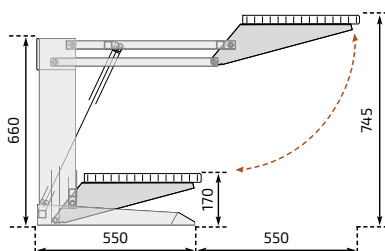



UNILIFT 870

Lieferung inkl. Handtaster mit Spiralkabel und Platte aus weißer 22 mm starker melaminbeschichteter Platte mit ABS Kante.

Für Schrankbreite: 40,0 cm
Plattenmaß: BxD: 33,0x35,0 cm 870-04063

Für Schrankbreite: 50,0 cm
Plattenmaß: BxD: 43,0x35,0 cm 870-05063

Für Schrankbreite: 60,0 cm
Plattenmaß: BxD: 53,0x35,0 cm 870-06063



UNILIFT 870 - Liftsystem

Liftbreite: 340 mm

870-034



Tischplatte

Platte weiß melaminbeschichtet und umlaufender ABS-Kante.

Tiefe: 350 mm

Stärke: 22 mm

Breite: 33,0 cm
(Für Schrankbreite: 40,0 cm) 891-033

Breite: 43,0 cm
(Für Schrankbreite: 50,0 cm) 891-043

Breite: 53,0 cm
(Für Schrankbreite: 60,0 cm) 891-053



Funk-Fernbedienung

Maße: 38 x 110 x 10 mm

Für einen Lift

61385



Handtaster

Handtaster mit Spiralkabel. Inkl. Aufhängebeschlag.

Maße: 147 x 56 x 23 mm

61305

BUTLER 720

Garderobenlifte

Mit dem BUTLER 720 wird der obere Schrankbereich auch für Rollstuhlfahrer bequem erreichbar. Per Knopfdruck lässt sich die Garderobenstange heraus schwenken.

Der untere Schrankbereich kann effektiv mit Auszüge und Schubkästen genutzt werden.



Eigenschaften und Vorteile

- Motorisch um 70,4 cm höhenverstellbare Garderobenstange
- Max. Tragkraft 30 kg
- Teleskopische Garderobenstange für Schrankinnenmaße von 54,5 - 156,8 cm
- Modernes schlankes Design
- Der integrierte Überlastungsschutz stoppt bei Kollisionen die Bewegung
- Leise platzsparende Motoren

Technische Daten

Liftsystem	Garderobenlift zum Absenken der Garderobenstange
Verstellbarkeit	Motorisch, stufenlos höhenverstellbare Garderobenstange von 704 mm nach unten und 614 mm nach vorne
Geschwindigkeit	47 mm / Sek.
Steuerung	Funk-Fernbedienung oder Taster
Elektroanschluss	Stecker 100-240VAC, 50/60Hz, 2.0A
Tragkraft	30 kg
Passende Schrankbreiten	600 - 900 mm / 1000 - 1600 mm
Material	Verchromter Stahl, Abdeckungen aus Kunststoff
Lautstärke	52 dB
Garantie	2 Jahre
	CE

Maße

(mm)

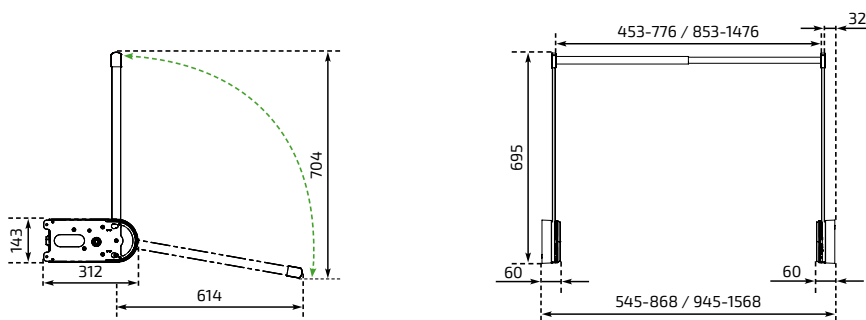

Butler 720 - Weiß

- Abdeckungen in Kunststoff weiß RAL 9003, Stahlteile verchromt



Schrankbreite (cm)	Funk-Fernbedienung	Handtaster	Einbautaster Alu-Design
60,0 - 90,0	720-060-0201	720-060-0301	720-060-0101
100,0 - 160,0	720-100-0201	720-100-0301	720-100-0101

Butler 720 - Grau

- Abdeckungen in Kunststoff grau RAL 7035, Stahlteile verchromt



Schrankbreite (cm)	Funk-Fernbedienung	Handtaster	Einbautaster Alu-Design
60,0 - 90,0	720-060-0206	720-060-0306	720-060-0106
100,0 - 160,0	720-100-0206	720-100-0306	720-100-0106

Butler 720 - Schwarz

- Abdeckungen in Kunststoff schwarz RAL 9005, Stahlteile verchromt



Schrankbreite (cm)	Funk-Fernbedienung	Handtaster	Einbautaster Alu-Design
60,0 - 90,0	720-060-0210	720-060-0310	720-060-0110
100,0 - 160,0	720-100-0210	720-100-0310	720-100-0110

BUTLER 722

Garderobenlifte



Mit dem BUTLER 722 lässt sich der obere Schrankraum optimal nutzen. Per Knopfdruck senkt sich die Garderobenstange um 112,0 cm

Garderobenstangen sind normalerweise nur bis zu einer Höhe von ca. 190 cm erreichbar. Mit dem BUTLER werden auch Höhen von ca. 300 cm möglich.

Der untere Schrankbereich kann ganz normal als Stauraum genutzt werden.



Eigenschaften und Vorteile

- Motorisch um 111,8 cm höhenverstellbare Garderobenstange
- Max. Tragkraft 30 kg
- Teleskopische Garderobenstange für Schrankinnenmaße von 54,5 - 156,8 cm
- Modernes schlankes Design
- Der integrierte Überlastungsschutz stoppt bei Kollisionen die Bewegung
- Leise platzsparende Motoren

Technische Daten

Liftsystem	Garderobenlift zum Absenken der Garderobenstange
Verstellbarkeit	Motorisch, stufenlos höhenverstellbare Garderobenstange von 1118 mm nach unten und 626 mm nach vorne
Geschwindigkeit	47 mm / Sek.
Steuerung	Funkfernbedienung oder Taster
Elektroanschluss	Stecker 100-240VAC, 50/60Hz, 2.0A
Tragkraft	30 kg
Passende Schrankbreiten	600 - 900 mm / 1000 - 1600 mm
Material	Abdeckungen in Kunststoff, Arme pulverlackiert, Garderobenstange verchromt
Lautstärke	52 dB
Garantie	2 Jahre
	CE

Maße

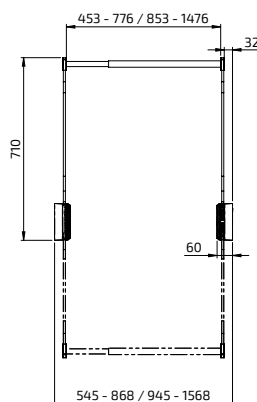
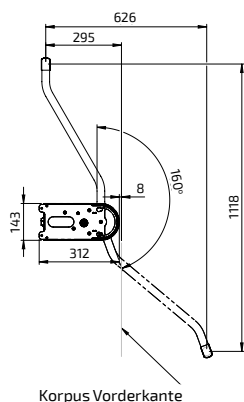

(mm)

Butler 722 - Weiß

- Abdeckungen in Kunststoff weiß RAL 9003
- Arme weiß pulverlackiert RAL 9003
- Garderobenstange verchromt



Schrankbreite (cm)	Funk-Fernbedienung	Handtaster	Einbautaster Alu-Design
60,0 - 90,0	722-060-0201	722-060-0301	722-060-0101
100,0 - 160,0	722-100-0201	722-100-0301	722-100-0101

Butler 722 - Grau

- Abdeckungen in Kunststoff grau RAL 7035
- Arme grau pulverlackiert RAL 7035
- Garderobenstange verchromt



Schrankbreite (cm)	Funk-Fernbedienung	Handtaster	Einbautaster Alu-Design
60,0 - 90,0	722-060-0206	722-060-0306	722-060-0106
100,0 - 160,0	722-100-0206	722-100-0306	722-100-0106

Butler 722 - Schwarz

- Abdeckungen in Kunststoff schwarz RAL 9005
- Arme schwarz pulverlackiert RAL 9005
- Garderobenstange verchromt



Schrankbreite (cm)	Funk-Fernbedienung	Handtaster	Einbautaster Alu-Design
60,0 - 90,0	722-060-0210	722-060-0310	722-060-0110
100,0 - 160,0	722-100-0210	722-100-0310	722-100-0110





Kontakt

Granberg Deutschland GmbH

Eggeweg 91

33617 Bielefeld

Tel. +49 (0)521-1439983

Mail: info@granberg.de

www.granberg.de





Granberg Deutschland GmbH
Eggeweg 91
33617 Bielefeld
Deutschland
Tel. +49 (0)521-1439983
Mail: info@granberg.de
www.granberg.de

SINCE 1870

