

► FEE53600ZM

DE	Benutzerinformation Geschirrspüler	2
SR	Упутство за употребу Машина за прање посуђа	26
SL	Navodila za uporabo Pomivalni stroj	50

USER MANUAL



AEG

INHALTSVERZEICHNIS

1. SICHERHEITSHINWEISE.....	3
2. SICHERHEITSANWEISUNGEN.....	5
3. GERÄTEBESCHREIBUNG.....	6
4. BEDIENFELD.....	7
5. PROGRAMME.....	8
6. EINSTELLUNGEN.....	10
7. OPTIONEN.....	12
8. VOR DER ERSTEN INBETRIEBNAHME.....	13
9. TÄGLICHER GEBRAUCH.....	15
10. TIPPS UND HINWEISE.....	17
11. REINIGUNG UND PFLEGE.....	18
12. FEHLERSUCHE.....	20
13. PRODUKTDATENBLATT.....	24
14. ZUSÄTZLICHE TECHNISCHE DATEN.....	25

FÜR PERFEKTE ERGEBNISSE

Danke, dass Sie sich für dieses AEG Produkt entschieden haben. Wir haben es geschaffen, damit Sie viele Jahre von seiner ausgezeichneten Leistung und den innovativen Technologien, die Ihnen das Leben erleichtern, profitieren können. Es ist mit Funktionen ausgestattet, die in gewöhnlichen Geräten nicht vorhanden sind. Nehmen Sie sich ein paar Minuten Zeit zum Lesen, um seine Vorzüge kennen zu lernen.

Besuchen Sie uns auf unserer Website, um:



Sich Anwendungshinweise, Prospekte, Fehlerbehebungs- und Service-Informationen zu holen:

www.aeg.com/webselfservice



Ihr Produkt für einen besseren Service zu registrieren:

www.registreaeg.com



Zubehör, Verbrauchsmaterial und Original-Ersatzteile für Ihr Gerät zu kaufen:

www.aeg.com/shop

REPARATUR- UND KUNDENDIENST

Bitte verwenden Sie ausschließlich Original-Ersatzteile für Ihre Produkte. Halten Sie folgende Angaben bereit, wenn Sie sich an den Kundendienst wenden: Modell, Produktnummer (PNC), Seriennummer. Diese Informationen finden Sie auf dem Typenschild.

 Warnungs-/Sicherheitshinweise

 Allgemeine Informationen und Empfehlungen

 Informationen zum Umweltschutz

Änderungen vorbehalten.

1. ⚠ SICHERHEITSHINWEISE

Lesen Sie vor der Montage und dem Gebrauch des Geräts zuerst die Gebrauchsanleitung. Bei Verletzungen oder Schäden infolge nicht ordnungsgemäßer Montage oder Verwendung des Geräts übernimmt der Hersteller keine Haftung. Bewahren Sie die Anleitung immer an einem sicheren und zugänglichen Ort zum späteren Nachschlagen auf.

1.1 Sicherheit von Kindern und schutzbedürftigen Personen

- Das Gerät kann von Kindern ab 8 Jahren und Personen mit eingeschränkten physischen, sensorischen oder geistigen Fähigkeiten oder mit mangelnder Erfahrung und/oder mangelndem Wissen nur dann verwendet werden, wenn sie durch eine für ihre Sicherheit zuständige Person beaufsichtigt werden oder in die sichere Verwendung des Geräts eingewiesen wurden und die mit dem Gerät verbundenen Gefahren verstanden haben.
- Kinder zwischen 3 und 8 Jahren und Personen mit schweren Behinderungen oder Mehrfachbehinderung müssen vom Gerät ferngehalten werden, wenn sie nicht ständig beaufsichtigt werden.
- Halten Sie Kinder unter 3 Jahren vom Gerät fern, wenn sie nicht ständig beaufsichtigt werden.
- Kinder dürfen nicht mit dem Gerät spielen.
- Halten Sie alle Wasch- und Reinigungsmittel von Kindern fern.
- Halten Sie Kinder und Haustiere vom geöffneten Gerät fern.
- Kinder dürfen keine Reinigung und Wartung ohne Beaufsichtigung durchführen.

1.2 Allgemeine Sicherheit

- Dieses Gerät ist für die Verwendung im Haushalt und ähnliche Zwecke vorgesehen, wie z. B.

- Bauernhöfe, Personalküchenbereiche in Geschäften, Büros und anderen Arbeitsumfeldern.
- Für Gäste in Hotels, Motels, Pensionen und anderen wohnungsähnlichen Räumlichkeiten.
- Nehmen Sie keine technischen Änderungen am Gerät vor.
- Der Betriebswasserdruck (Mindest- und Höchstdruck) muss zwischen 0.5 (0.05) / 8 (0.8) bar (MPa) liegen
- Beachten Sie, dass die Höchstzahl an Maßgedecken 13 beträgt.
- Wenn das Netzkabel beschädigt ist, muss es vom Hersteller, seinem autorisierten Kundenservice oder einer gleichermaßen qualifizierten Person ausgetauscht werden, um Gefahrenquellen zu vermeiden.
- Stellen Sie Besteck mit scharfen Spitzen mit der Spitze nach unten in den Besteckkorb oder legen Sie es in die Besteckschublade mit den scharfen Kanten nach unten.
- Lassen Sie das Gerät bei geöffneter Tür nicht unbeaufsichtigt, damit sie nicht versehentlich auf sie treten.
- Schalten Sie das Gerät immer aus und ziehen Sie den Netzstecker aus der Steckdose, bevor Reinigungsarbeiten durchgeführt werden.
- Reinigen Sie das Gerät nicht mit einem Wasser- und/oder Dampfstrahl.
- Besitzt das Gerät Lüftungsschlitze im Boden, dürfen diese zum Beispiel nicht von einem Bodenbelag blockiert werden.
- Das Gerät muss mit den mitgelieferten neuen Schläuchen an die Wasserversorgung angeschlossen werden. Alte Schläuche dürfen nicht wieder verwendet werden.

2. SICHERHEITSANWEISUNGEN

2.1 Montage



WARNUNG!

Die Montage des Geräts darf nur von einer qualifizierten Fachkraft durchgeführt werden.

- Entfernen Sie das gesamte Verpackungsmaterial.
- Montieren Sie ein beschädigtes Gerät nicht und benutzen Sie es nicht.
- Halten Sie sich an die mitgelieferte Montageanleitung.
- Seien Sie beim Umsetzen des Gerätes vorsichtig, da es sehr schwer ist. Tragen Sie stets Sicherheitshandschuhe und festes Schuhwerk.
- Stellen Sie das Gerät nicht an einem Ort auf, an dem die Temperatur unter 0 °C absinken kann, und benutzen Sie das Gerät nicht, wenn die Temperatur unter 0 °C absinkt.
- Montieren Sie das Gerät an einem sicheren und geeigneten Ort, der den Montageanforderungen entspricht.

2.2 Elektrischer Anschluss



WARNUNG!

Brand- und Stromschlaggefahr.

- Das Gerät muss geerdet sein.
- Stellen Sie sicher, dass die Daten auf dem Typenschild mit den elektrischen Nennwerten der Netzspannung übereinstimmen.
- Schließen Sie das Gerät unbedingt an eine ordnungsgemäß installierte Schutzkontaktsteckdose an.
- Verwenden Sie keine Mehrfachsteckdosen oder Verlängerungskabel.
- Achten Sie darauf, Netzstecker und Netzkabel nicht zu beschädigen. Falls das Netzkabel des Geräts ersetzt werden muss, lassen Sie diese Arbeit durch unseren autorisierten Kundendienst durchführen.
- Stecken Sie den Netzstecker erst nach Abschluss der Montage in die Steckdose. Stellen Sie sicher, dass der

Netzstecker nach der Montage noch zugänglich ist.

- Ziehen Sie nicht am Netzkabel, wenn Sie das Gerät von der Stromversorgung trennen möchten. Ziehen Sie stets am Netzstecker.
- Das Gerät entspricht den EC-Richtlinien.
- Nur Großbritannien und Irland. Dieses Gerät ist mit einem 13 A-Netzstecker ausgestattet. Muss die Sicherung im Netzstecker ausgetauscht werden, setzen Sie immer eine 13 A-Sicherung des Typs ASTA (BS 1362) ein.

2.3 Wasseranschluss

- Achten Sie darauf, die Wasserschläuche nicht zu beschädigen.
- Bevor Sie neue oder lange Zeit nicht benutzte Schläuche, an denen Reparaturarbeiten ausgeführt wurden oder neue Geräte (Wasserzähler usw.) an das Gerät anschließen, lassen Sie Wasser durch die Schläuche fließen, bis es sauber austritt.
- Stellen Sie sicher, dass es keine sichtbaren Wasserlecks während und nach dem ersten Gebrauch des Gerätes gibt.
- Der Wasserzulaufschlauch verfügt über ein Sicherheitsventil und eine Ummantelung mit einem innenliegenden Netzkabel.

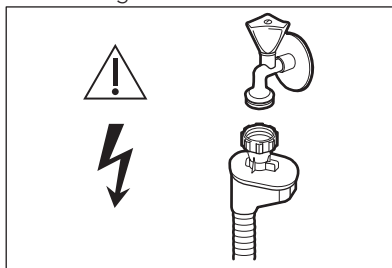

WARNUNG!

Gefährliche Spannung.

- Drehen Sie sofort den Wasserhahn zu und ziehen Sie den Netzstecker aus der Steckdose, wenn der Wasserzulaufschlauch beschädigt ist. Wenden Sie sich für den Austausch

des Wasserzulaufschlauchs an den autorisierten Kundendienst.

2.4 Gebrauch

- Setzen oder stellen Sie sich niemals auf die geöffnete Gerätetür.
- Geschirrspüler-Reinigungsmittel sind gefährlich. Beachten Sie die Sicherheitsanweisungen auf der Reinigungsmittelverpackung.
- Trinken Sie nicht das Wasser aus dem Gerät und verwenden Sie es nicht zum Spielen.
- Nehmen Sie kein Geschirr aus dem Gerät, bevor das Programm beendet ist. Auf dem Geschirr kann noch etwas Reinigungsmittel haften.
- Es kann heißer Dampf aus dem Gerät austreten, wenn Sie die Tür während des Ablaufs eines Programms öffnen.
- Laden Sie keine entflammaren Produkte oder Gegenstände, die mit entflammaren Produkten benetzt sind, in das Gerät und stellen Sie

solche nicht in die Nähe oder auf das Gerät.

2.5 Service

- Wenden Sie sich zur Reparatur des Geräts an einen autorisierten Kundendienst.
- Verwenden Sie ausschließlich Originalersatzteile.

2.6 Entsorgung



WARNING!

Verletzungs- und Erstickungsgefahr.

- Trennen Sie das Gerät von der Stromversorgung.
- Schneiden Sie das Netzkabel ab, und entsorgen Sie es.
- Entfernen Sie das Türschloss, um zu verhindern, dass sich Kinder oder Haustiere in dem Gerät einschließen.

3. GERÄTEBESCHREIBUNG

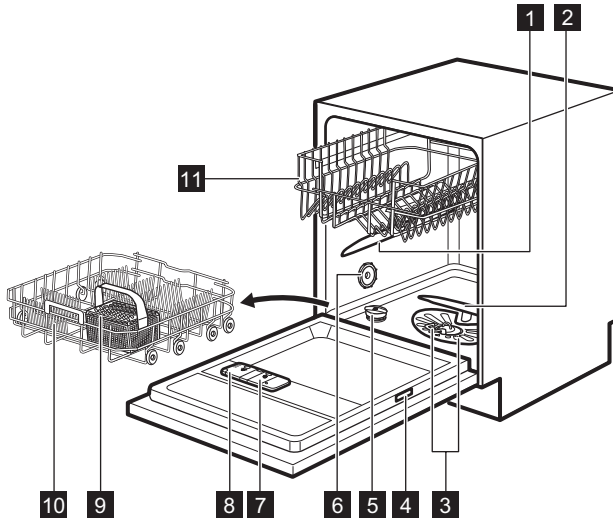

- 1** Mittlerer Sprüharm
- 2** Unterer Sprüharm
- 3** Siebe
- 4** Typenschild

- 5** Salzbehälter
- 6** Entlüftung
- 7** Klarspülmittel-Dosierer
- 8** Reinigungsmittelfach

9 Besteckkorb

10 Unterkorb

11 Oberkorb

4. BEDIENFELD

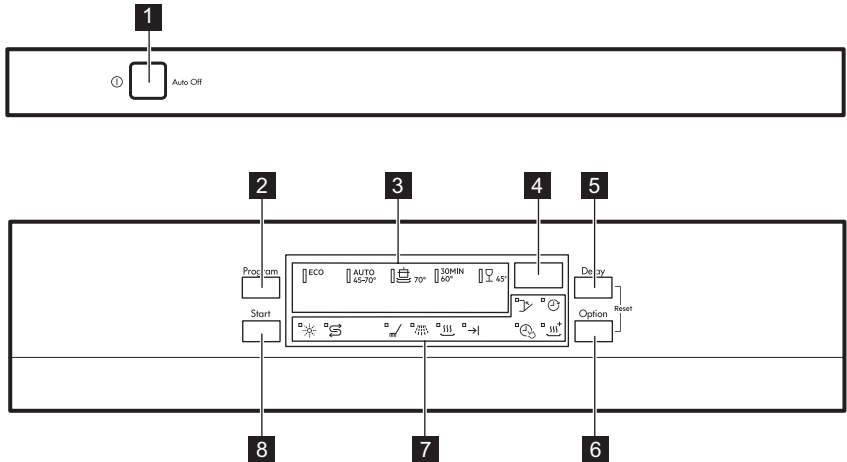

1 Taste „Ein/Aus“

2 Taste **Program**

3 Programmkontrolllampen

4 Display





5 Taste **Delay**6 Taste **Option**

7 Kontrolllampen

8 Taste **Start**

4.1 Kontrolllampen

Kontrolllampe	Beschreibung
	Hauptspülgang. Leuchtet während des Hauptspülgangs auf.
	Spülgang. Leuchtet während der Spülphase auf.
	Trockenphase. Leuchtet während der Trocknungsphase auf.
	Kontrolllampe Programmende.
	Kontrolllampe TimeSaver.

Kontrolllampe	Beschreibung
	Kontrolllampe XtraDry.
	Kontrolllampe Klarspülmittel. Sie erlischt während des Programmbetriebs.
	Kontrolllampe Salz. Sie erlischt während des Programmbetriebs.
	Kontrolllampe Delay.
	Kontrolllampe Tür. Leuchtet, wenn die Tür des Geräts offen oder nicht richtig geschlossen ist.

5. PROGRAMME

Die Nummerierung der Programme in der Tabelle entspricht möglicherweise

nicht ihrer Reihenfolge auf dem Bedienfeld.

Programm	Verschmutzungsgrad Beladung	Programmphasen	Optionen
ECO ¹⁾	<ul style="list-style-type: none"> • Normaler Verschmutzungsgrad • Geschirr und Besteck 	<ul style="list-style-type: none"> • Vorspülen • Hauptspülgang 50 °C • Spülen • Trocknen 	<ul style="list-style-type: none"> • TimeSaver • XtraDry
AUTO ²⁾	<ul style="list-style-type: none"> • Alle • Geschirr, Besteck, Töpfe und Pfannen 	<ul style="list-style-type: none"> • Vorspülen • Hauptspülgang von 45 °C bis 70 °C • Spülen • Trocknen 	<ul style="list-style-type: none"> • XtraDry
	<ul style="list-style-type: none"> • Starker Verschmutzungsgrad • Geschirr, Besteck, Töpfe und Pfannen 	<ul style="list-style-type: none"> • Vorspülen • Hauptspülgang 70 °C • Spülen • Trocknen 	<ul style="list-style-type: none"> • TimeSaver • XtraDry
30MIN ³⁾	<ul style="list-style-type: none"> • Vor kurzem benutztes Geschirr • Geschirr und Besteck 	<ul style="list-style-type: none"> • Hauptspülgang 60 °C oder 65 °C • Spülen 	<ul style="list-style-type: none"> • XtraDry



Programm	Verschmutzungsgrad Beladung	Programmphasen	Optionen
	<ul style="list-style-type: none"> • Normaler oder leichter Verschmutzungsgrad • Empfindliches Geschirr und Gläser 	<ul style="list-style-type: none"> • Hauptspülgang 45 °C • Spülen • Trocknen 	<ul style="list-style-type: none"> • XtraDry

1) Dieses Programm gewährleistet den wirtschaftlichsten Wasser- und Energieverbrauch für normal verschmutztes Geschirr und Besteck. Dies ist das Standardprogramm für Prüfinstitute.

2) Das Gerät erkennt den Verschmutzungsgrad und die Anzahl der Geschirrtteile in den Körben. Es stellt dann automatisch die Wassertemperatur und -menge, den Energieverbrauch und die Programmdauer ein.

3) Mit diesem Programm können Sie vor kurzem benutztes Geschirr spülen. Sie erhalten gute Spülergebnisse in kurzer Zeit.

5.1 Verbrauchswerte

Programm ¹⁾	Wasserverbrauch (l)	Energieverbrauch (kWh)	Dauer (min.)
ECO	9.9	0.821	237
AUTO	7 - 12	0.7 - 1.5	45 - 160
	13 - 15	1.4 - 1.6	140 - 160
30MIN	9	0.8	30
	13 - 14	0.9 - 1.1	70 - 85

1) Druck und Temperatur des Wassers, die Schwankungen in der Stromversorgung, die ausgewählten Optionen und die Geschirrmenge können die Werte verändern.

5.2 Informationen für Prüfinstitute

Wenn Sie Informationen zur Durchführung von Leistungsprüfungen (z.B. gemäß EN60436) benötigen, schicken Sie eine E-Mail an:

info.test@dishwasher-production.com

Geben Sie in Ihrer Anfrage den Produktnummerncode (PNC) an, den Sie auf dem Typenschild finden.

Bezüglich anderer Fragen zu Ihrem Geschirrspüler siehe die mit dem Gerät gelieferte Bedienungsanleitung.

6. EINSTELLUNGEN

6.1 Programmwahlmodus und Benutzermodus

Wenn sich das Gerät im Programmwahlmodus befindet, kann ein Programm eingestellt und der Benutzermodus aufgerufen werden.

Einstellungen, die im Benutzermodus verfügbar sind:

- Die Stufe des Wasserenthärter gemäß der Wasserhärte.
- Ein- und Ausschalten der Klarspülmittelnachfüllanzeige.
- Ein- und Ausschalten von AirDry

Da das Gerät die Einstellungen speichert, müssen sie nicht vor jedem Programmstart erneut konfiguriert werden.

Einstellen des Programmwahlmodus

Das Gerät befindet sich im Programmwahlmodus, wenn die Programmkontrolllampe **ECO** leuchtet und das Display die Programmdauer anzeigt.

Nach dem Einschalten befindet sich das Gerät standardmäßig im Programmwahlmodus. Anderenfalls stellen Sie den Programmwahlmodus folgendermaßen ein:

Wasserhärte

Deutsche Wasserhärtegrade (°dH)	Französische Wasserhärtegrade (°fH)	mmol/l	Clarke Wasserhärtegrade	Einstellung für den Wasserenthärter
47 - 50	84 - 90	8,4 - 9,0	58 - 63	10
43 - 46	76 - 83	7,6 - 8,3	53 - 57	9
37 - 42	65 - 75	6,5 - 7,5	46 - 52	8
29 - 36	51 - 64	5,1 - 6,4	36 - 45	7
23 - 28	40 - 50	4,0 - 5,0	28 - 35	6
19 - 22	33 - 39	3,3 - 3,9	23 - 27	5 1)
15 - 18	26 - 32	2,6 - 3,2	18 - 22	4

Halten Sie **Delay** und **Option** gleichzeitig gedrückt, bis sich das Gerät im Programmwahlmodus befindet.

Aufrufen des Benutzermodus

Stellen Sie sicher, dass sich das Gerät im Programmwahlmodus befindet.

Halten Sie zum Aufrufen des Benutzermodus gleichzeitig **Delay** und **Option** gedrückt, bis die Kontrolllampen **ECO**, **AUTO** und  blinken und das Display nichts anzeigt.

6.2 Wasserenthärter

Der Wasserenthärter entfernt Mineralien aus dem Spülwasser, die sich nachteilig auf die Spülergebnisse und das Gerät auswirken könnten.

Je höher der Mineralgehalt ist, um so härter ist Ihr Wasser. Die Wasserhärte wird in gleichwertigen Einheiten gemessen.

Der Enthärter muss entsprechend der Wasserhärte Ihres Gebietes eingestellt werden. Ihr lokales Wasserwerk kann Sie über die Wasserhärte in Ihrem Gebiet informieren. Der Wasserenthärter muss unbedingt auf die richtige Stufe eingestellt werden, um gute Spülergebnisse zu garantieren.

Deutsche Wasserhärtegrade (°dH)	Französische Wasserhärtegrade (°fH)	mmol/l	Clarke Wasserhärtegrade	Einstellung für den Wasserenthärter
11 - 14	19 - 25	1,9 - 2,5	13 - 17	3
4 - 10	7 - 18	0,7 - 1,8	5 - 12	2
<4	<7	<0,7	<5	1 2)

1) Werkseitige Einstellung.

2) Verwenden Sie kein Salz bei diesen Werten.

Stellen Sie unabhängig vom verwendeten Reinigungsmittel den richtigen Wasserhärtegrad ein, damit die Salznachfüllanzeige eingeschaltet bleibt.



Multi-Reinigungstabletten eignen sich nicht zum Enthärten von hartem Wasser.

Einstellen des Wasserenthärters

Stellen Sie sicher, dass sich das Gerät im Benutzermodus befindet.

- Drücken Sie **Program**.
 - Die Kontrolllampen **AUTO** und  erlöschen.
 - Die Kontrolllampe **ECO** blinkt weiterhin.
 - Im Display wird die aktuelle Einstellung angezeigt: z. B. **5 L** = Stufe 5.
- Drücken Sie **Program** wiederholt zum Ändern der Einstellung.
- Drücken Sie die Taste Ein/Aus zur Bestätigung der Einstellung.

6.3 Klarspülmittelnachfüllanzeige

Das Klarspülmittel ermöglicht das Trocknen des Geschirrs ohne Streifen und Flecken.

Das Klarspülmittel wird automatisch während der heißen Spülphase abgegeben.

Ist das Klarspülmittelfach leer, wird die Klarspülmittelnachfüllanzeige eingeschaltet und weist darauf hin, dass Klarspülmittel nachgefüllt werden sollte. Wenn Sie Multi-Reinigungstabletten verwenden, und die Reinigungsergebnisse zufriedenstellend sind, können Sie die Klarspülmittelnachfüllanzeige ausschalten. Für eine bessere Trocknungsleistung empfehlen wir jedoch stets Klarspülmittel zu verwenden.

Verwenden Sie die üblichen Reinigungsmittel oder Multi-Reinigungstabletten ohne Klarspülmittel, schalten Sie die Klarspülmittelnachfüllanzeige ein.

Ausschalten der Klarspülmittelnachfüllanzeige

Stellen Sie sicher, dass sich das Gerät im Benutzermodus befindet.

- Drücken Sie **Start**.
 - Die Kontrolllampen **ECO** und  erlöschen.
 - Die Kontrolllampe **AUTO** blinkt weiterhin.
 - Im Display wird die aktuelle Einstellung angezeigt.
 - **1 d** = Klarspülmittelnachfüllanzeige eingeschaltet.
 - **0 d** = Klarspülmittelnachfüllanzeige ausgeschaltet.
- Drücken Sie **Start** zum Ändern der Einstellung.

3. Drücken Sie Ein/Aus zum Bestätigen der Einstellung.

6.4 AirDry

AirDry verbessert die Trockenergebnisse bei einem geringeren Energieverbrauch.

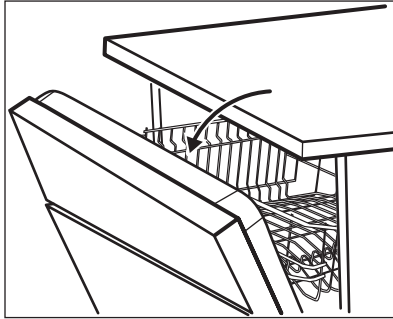

i Während der Trockenphase wird die Tür automatisch geöffnet und bleibt einen Spaltbreit offen.

! **VORSICHT!** Versuchen Sie nicht, die Gerätetür innerhalb der ersten 2 Minuten nach der automatischen Öffnung zu schließen. Andernfalls kann das Gerät beschädigt werden.

AirDry wird bei allen Programmen mit Ausnahme von (falls vorhanden) automatisch eingeschaltet.

Zur Verbesserung der Trocknungsleistung beachten Sie die XtraDry-Option oder schalten Sie AirDry ein.



VORSICHT!

Haben Kinder Zugang zum Gerät, wird empfohlen AirDry auszuschalten, da das Öffnen der Tür eine Gefahr darstellen könnte.

So schalten Sie AirDry aus

Stellen Sie sicher, dass sich das Gerät im Benutzermodus befindet.

1. Drücken Sie **Delay**.
 - Die Kontrolllampen **ECO** und **AUTO** erlöschen.
 - Die Kontrolllampe blinkt weiterhin.
 - Im Display wird die aktuelle Einstellung angezeigt: = AirDry eingeschaltet.
2. Drücken Sie **Delay** zur Änderung der Einstellung: = AirDry ausgeschaltet.
3. Drücken Sie Ein/Aus zum Bestätigen der Einstellung.

7. OPTIONEN

i Sie müssen die gewünschten Optionen vor dem Programmstart einschalten. Es ist nicht möglich, Optionen während eines laufenden Programms ein- oder auszuschalten.

i Die Option-Taste schaltet zwischen den verfügbaren Optionen und den möglichen Kombinationen um.



Nicht alle Optionen lassen sich miteinander kombinieren. Wenn Sie Optionen eingeschaltet haben, die nicht miteinander kombinierbar sind, schaltet das Gerät automatisch eine oder mehrere von ihnen aus. Es leuchten dann nur die Kontrolllampen der noch eingeschalteten Optionen.

i Ist die Option nicht mit einem Programm kombinierbar, leuchtet die entsprechende Kontrolllampe nicht oder sie blinkt ein paar Sekunden schnell und erlischt dann.

i Die eingeschalteten Optionen können sich auf den Wasser- und Energieverbrauch sowie die Programmdauer auswirken.

7.1 XtraDry

Schalten Sie diese Option ein, um die Trocknungsleistung zu erhöhen. Ist XtraDry eingeschaltet, kann sich dies auf die Dauer einiger Programme, den Wasserverbrauch und die Temperatur des letzten Spülgangs auswirken.

Die Option XtraDry bleibt permanent für alle Programme außer für **ECO** eingeschaltet und muss nicht mit jedem Programm erneut ausgewählt werden.

In anderen Programmen bleibt die Einstellung von XtraDry gespeichert und wird automatisch verwendet. Sie können diese Konfiguration jederzeit ändern.

i Jedes Mal, wenn **ECO** eingeschaltet wird, wird die Option XtraDry ausgeschaltet und muss manuell ausgewählt werden.

Durch das Einschalten der Option XtraDry wird TimeSaver ausgeschaltet und umgekehrt.

So schalten Sie XtraDry ein

Drücken Sie **Option**, bis die Kontrolllampe  leuchtet. Das Display zeigt die aktualisierte Programmdauer an.

7.2 TimeSaver

Wenn diese Option eingeschaltet ist, erhöht sich der Wasserdruck und die Wassertemperatur. Die Spül- und Trockenphasen verkürzen sich.

Die Programmdauer verkürzt sich um etwa 50 %.

Die Spülergebnisse entsprechen denen einer normalen Programmdauer. Die Trockenergebnisse können beeinträchtigt werden.

So schalten Sie TimeSaver ein

Drücken Sie **Option**, bis die Kontrolllampe  leuchtet. Das Display zeigt die aktualisierte Programmdauer an.

8. VOR DER ERSTEN INBETRIEBNAHME

1. **Prüfen Sie, ob die Einstellung des Wasserenthärters der Wasserhärte in Ihrem Gebiet entspricht. Wenn nicht, stellen Sie die Wasserenthärterstufe ein.**
2. Füllen Sie den Salzbehälter.
3. Füllen Sie den Klarspülmittel-Dosierer.
4. Öffnen Sie den Wasserhahn.
5. Starten Sie ein Programm, um Fertigungsrückstände, die sich möglicherweise noch im Gerät befinden können, zu beseitigen. Verwenden Sie kein

Reinigungsmittel, und beladen Sie die Körbe nicht.

Wenn Sie ein Programm starten, kann es bis zu 5 Minuten dauern das Filterharz des Wasserenthärters zu regenerieren. Das Gerät scheint nicht zu arbeiten. Die Spülphase startet erst nach Abschluss dieses Vorgangs. Dieser Vorgang wird regelmäßig wiederholt.

8.1 Salzbehälter



VORSICHT!

Verwenden Sie ausschließlich speziell für Geschirrspüler bestimmtes grobkörniges Salz. Mit feinem Salz besteht erhöhte Korrosionsgefahr.

Das Salz wird für die Regenerierung des Filterharzes im Wasserenthärter und zur Erzielung guter Spülergebnisse im täglichen Gebrauch benötigt.

So füllen Sie den Salzbehälter

1. Drehen Sie den Deckel des Salzbehälters gegen den Uhrzeigersinn und entfernen Sie ihn.
2. Füllen Sie 1 Liter Wasser in den Salzbehälter (nur beim ersten Mal).
3. Füllen Sie Salz in den Salzbehälter, bis er voll ist (1 kg).

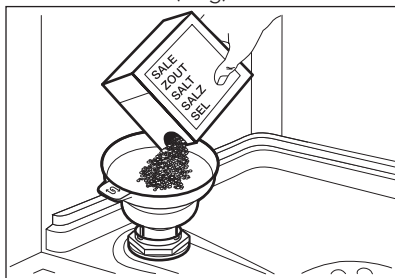

4. Schütteln Sie den Trichter leicht am Griff, damit auch die verbleibenden Körner in den Behälter gelangen.
5. Entfernen Sie das Salz, das sich um die Öffnung des Salzbehälters herum angesammelt hat.

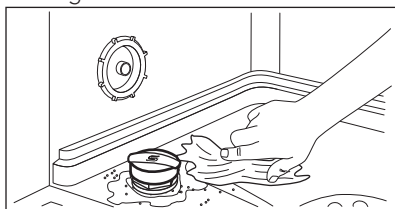

6. Drehen Sie den Deckel des Salzbehälters im Uhrzeigersinn, um den Salzbehälter zu schließen.



VORSICHT!

Beim Befüllen des Salzbehälters können Wasser und Salz austreten. Starten Sie nach dem Füllen des Salzbehälters umgehend ein Programm, um Korrosion zu verhindern.

8.2 Füllen des Klarspülmittel-Dosierers

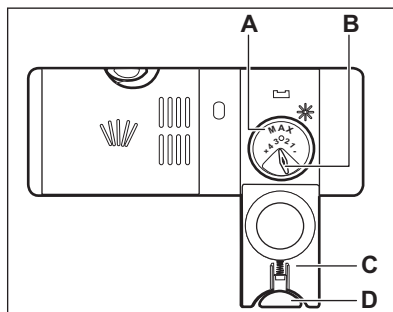
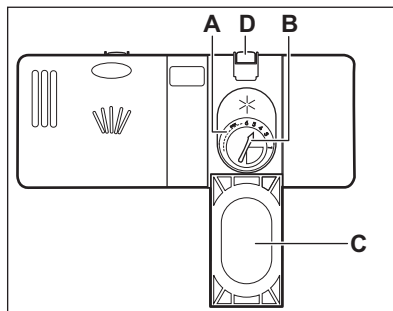

VORSICHT!

Verwenden Sie ausschließlich Klarspülmittel für Geschirrspüler.

1. Drücken Sie die Entriegelungstaste (D), um den Deckel (C) zu öffnen.
2. Füllen Sie den Dosierer (A) mit Klarspülmittel bis zur Marke „MAX“.
3. Wischen Sie verschüttetes Klarspülmittel mit einem saugfähigen Tuch auf, um zu große Schaumbildung zu vermeiden.
4. Schließen Sie den Deckel. Achten Sie darauf, dass die Entriegelungstaste einrastet.

- i** Sie können den Regler der Zugabemenge (**B**) zwischen Position 1 (geringste Menge) und Position 4 oder 6 (größte Menge) einstellen.

9. TÄGLICHER GEBRAUCH

1. Öffnen Sie den Wasserhahn.
2. Drücken Sie die Taste Ein/Aus, um das Gerät einzuschalten.
Stellen Sie sicher, dass sich das Gerät im Programmwahlmodus befindet.
 - Füllen Sie den Salzbehälter auf, wenn die Kontrolllampe Salz leuchtet.
 - Leuchtet die Kontrolllampe Klarspülmittel, füllen Sie den Klarspülmittel-Dosierer.
3. Beladen Sie die Körbe.
4. Füllen Sie Reinigungsmittel ein.
5. Stellen Sie je nach Beladung und Verschmutzungsgrad das passende Programm ein.

9.1 Verwenden des Reinigungsmittels

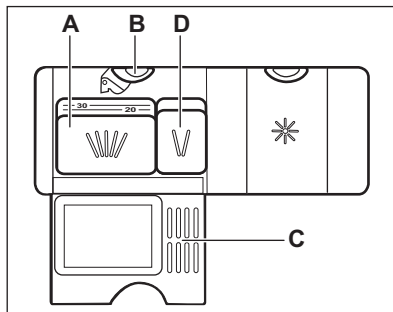
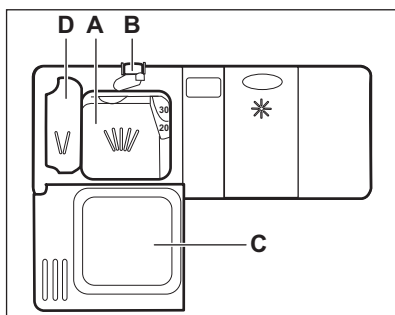

VORSICHT!

Verwenden Sie nur Reinigungsmittel für Geschirrspüler.

1. Drücken Sie die Entriegelungstaste (**B**), um den Deckel (**C**) zu öffnen.
2. Füllen Sie das Reinigungsmittel ein oder legen Sie eine Reinigungstablette in das Fach (**A**).
3. Wenn das Programm einen Vorspülgang hat, füllen Sie eine kleine Menge Reinigungsmittel in das Fach (**D**).
4. Schließen Sie den Deckel. Achten Sie darauf, dass die Entriegelungstaste einrastet.

9.2 Einstellen und Starten eines Programms

Funktion Auto Off

Mit dieser Funktion wird der Energieverbrauch gesenkt, da sich das Gerät automatisch ausschaltet, wenn es nicht in Betrieb ist.

Die Funktion schaltet sich in folgenden Fällen ein:

- 5 Minuten nach Programmende.
- Nach 5 Minuten, wenn das Programm nicht gestartet wurde.

Starten eines Programms

1. Drücken Sie die Taste Ein/Aus, um das Gerät einzuschalten. Stellen Sie sicher, dass sich das Gerät im Programmwahlmodus befindet und die Tür geschlossen ist.
2. Drücken Sie **Program** wiederholt, bis die Kontrolllampe des gewünschten Programms leuchtet.

Im Display wird die Programmdauer angezeigt.

3. Stellen Sie die verfügbaren Optionen ein.
4. Drücken Sie **Start**, um das Programm zu starten.
 - Die Kontrolllampe für das laufende Programm leuchtet.
 - Die Programmdauer nimmt in Schritten von jeweils 1 Minute ab.

Starten eines Programms mit Zeitvorwahl

1. Wählen Sie ein Programm.
2. Drücken Sie **Delay** wiederholt, bis im Display die gewünschte Zeitvorwahl angezeigt wird (zwischen 1 und 24 Stunden).
3. Drücken Sie **Start**, um den Countdown zu starten.
 - Die Kontrolllampe  leuchtet.
 - Die verbleibende Zeit zählt stundenweise rückwärts. In der letzten Stunde wird die Zeit minutenweise heruntergezählt.

Nach dem Ablauf der Zeitvorwahl startet das Programm und die Kontrolllampe der laufenden Phase leuchtet. Die Kontrolllampe  erlischt.

Öffnen der Tür während eines laufenden Programms

Wenn Sie die Tür während eines laufenden Programms öffnen, stoppt das Gerät. Dies kann sich auf den Energieverbrauch und die Programmdauer auswirken. Wenn Sie die Tür wieder schließen, läuft das Programm ab dem Zeitpunkt der Unterbrechung weiter.



Wenn die Tür während der Trockenphase länger als 30 Sekunden geöffnet wird, wird das laufende Programm beendet. Dies geschieht nicht, wenn die Tür durch die Funktion AirDry geöffnet wird.



Versuchen Sie nicht, die Gerätetür innerhalb der ersten 2 Minuten nach der automatischen Öffnung durch AirDry zu schließen, da das Gerät beschädigt werden könnte. Wird die Tür danach für weitere 3 Minuten geschlossen, wird das laufende Programm beendet.

Abbrechen einer eingestellten Zeitvorwahl während des Countdowns

Wenn Sie die eingestellte Zeitvorwahl abbrechen, müssen das Programm und die Optionen erneut eingestellt werden.

Drücken Sie **Delay** und **Option** gleichzeitig, bis sich das Gerät im Programmwahlmodus befindet.

Beenden des Programms

Halten Sie **Delay** und **Option** gleichzeitig gedrückt, bis sich das Gerät im Programmwahlmodus befindet. Bevor Sie ein neues Programm starten, stellen Sie sicher, dass der Reinigungsmittelbehälter gefüllt ist.

Programmende

Alle Tasten außer der Taste Ein/Aus sind ausgeschaltet.

1. Drücken Sie die Taste Ein/Aus oder warten Sie, bis das Gerät über die Funktion Auto Off automatisch ausgeschaltet wird. Wenn Sie die Tür öffnen, bevor die Funktion Auto Off eingeschaltet wird, wird das Gerät automatisch ausgeschaltet.
2. Schließen Sie den Wasserhahn.

10. TIPPS UND HINWEISE

10.1 Allgemeines

Beachten Sie die folgenden Hinweise, um optimale Reinigungs- und Trocknungsergebnisse im täglichen Gebrauch sicherzustellen. Sie tragen auch zum Umweltschutz bei.

- Schütten Sie größere Lebensmittelreste auf dem Geschirr in den Abfallbehälter.
- Spülen Sie das Geschirr nicht von Hand vor. Wählen Sie bei Bedarf ein Programm mit Vorspülphase.
- Nutzen Sie die Körbe immer ganz aus.
- Achten Sie darauf, dass das Geschirr in den Körben sich weder berührt noch von anderem Geschirr verdeckt wird. Nur so erreicht das Spülwasser das ganze Geschirr.
- Sie können Geschirrspülreiniger, Klarspülmittel und Salz separat oder Kombi-Reinigungstabletten (z.B. „All-in-1“) verwenden. Beachten Sie die auf der Verpackung angegebenen Hinweise.
- Wählen Sie ein Programm, das für die Beladung und den Verschmutzungsgrad geeignet ist. **ECO** bietet den effizientesten Wasser- und Energieverbrauch.

10.2 Gebrauch von Salz, Klarspül- und Reinigungsmittel

- Verwenden Sie nur Salz, Klarspülmittel und Reinigungsmittel für Geschirrspüler. Andere Produkte können das Gerät beschädigen.
- Wir empfehlen in Bereichen mit hartem und sehr hartem Wasser Reinigungsmittel ohne Zusätze (Pulver, Gel oder Tabs ohne Zusätze), Klarspülmittel und Salz getrennt zu verwenden, um optimale Reinigungs- und Trocknungsergebnisse zu erzielen.
- Schalten Sie das Gerät mindestens einmal im Monat mit einem Geschirrspülerreinigungsmittel, das speziell für diesen Zweck vorgesehen ist, ein.
- Geschirrspüler-Tabs lösen sich bei kurzen Programmen nicht vollständig

auf. Wir empfehlen, die Tabletten nur mit langen Programmen zu verwenden, damit keine Reinigungsmittel-Rückstände auf dem Geschirr zurückbleiben.

- Verwenden Sie nicht mehr als die angegebene Reinigungsmittelmenge. Siehe hierzu die Angaben auf der Reinigungsmittelverpackung.

10.3 Was tun, wenn Sie keine Multi-Reinigungstabletten mehr verwenden möchten

Vorgehensweise, um zur separaten Verwendung von Reinigungsmittel, Salz und Klarspülmittel zurückzukehren:

1. Stellen Sie die höchste Wasserenthärterstufe ein.
2. Stellen Sie sicher, dass der Salzbehälter und der Klarspülmittel-Dosierer gefüllt sind.
3. Starten Sie das kürzeste Programm mit einer Spülphase. Verwenden Sie kein Reinigungsmittel und beladen Sie die Körbe nicht.
4. Stellen Sie den Wasserenthärter nach Ablauf des Programms auf die Wasserhärte in Ihrer Region ein.
5. Stellen Sie die Menge des Klarspülmittels ein.
6. Schalten Sie die Klarspülmittelnachfüllanzeige ein.

10.4 Beladen der Körbe

- Spülen Sie im Gerät nur spülmaschinenfestes Geschirr.
- Spülen Sie im Gerät keine Geschirteile aus Holz, Horn, Aluminium, Zinn oder Kupfer.
- Spülen Sie in diesem Gerät keine Gegenstände, die Wasser aufnehmen können (Schwämme, Geschirrtücher usw.).
- Entfernen Sie Speisereste vom Geschirr.
- Weichen Sie eingebrannte Essensreste ein.
- Ordnen Sie hohle Gefäße (z. B. Tassen, Gläser, Pfannen) mit der Öffnung nach unten ein.

- Stellen Sie sicher, dass Geschirr und Besteck nicht aneinander haften. Mischen Sie Löffel mit anderem Besteck.
- Achten Sie darauf, dass Gläser einander nicht berühren.
- Ordnen Sie kleine Gegenstände in den Besteckkorb ein.
- Ordnen Sie leichte Gegenstände im Oberkorb an. Achten Sie darauf, dass diese nicht verrutschen können.
- Vergewissern Sie sich, dass sich der Sprüharm ungehindert bewegen kann, bevor Sie ein Programm starten.

10.5 Vor dem Starten eines Programms

Stellen Sie vor dem Start des Programms sicher, dass:

- Die Siebe sauber und ordnungsgemäß eingesetzt sind.
- Der Deckel des Salzbehälters fest geschlossen ist.

- Die Sprüharme nicht verstopft sind.
- Geschirrspülsalz und Klarspülmittel vorhanden sind (außer Sie verwenden Multi-Reinigungstabletten).
- Die Geschirrtteile richtig in den Körben angeordnet sind.
- Das Programm sich für die Beladung und den Verschmutzungsgrad eignet.
- Die Reinigungsmittelmenge stimmt.

10.6 Entladen der Körbe

1. Lassen Sie das Geschirr abkühlen, bevor Sie es aus dem Gerät nehmen. Heißes Geschirr ist stoßempfindlich.
2. Entladen Sie zuerst den Unter- und dann den Oberkorb.

i Nach Abschluss des Programms kann sich noch Wasser an den Innenseiten des Geräts befinden.

11. REINIGUNG UND PFLEGE



WARNUNG!

Schalten Sie das Gerät immer aus und ziehen Sie den Netzstecker aus der Steckdose, bevor Reinigungsarbeiten durchgeführt werden.



Verschmutzte Filter und verstopfte Sprüharme beeinträchtigen das Spülergebnis. Prüfen Sie die Filter regelmäßig und reinigen Sie diese, falls nötig.

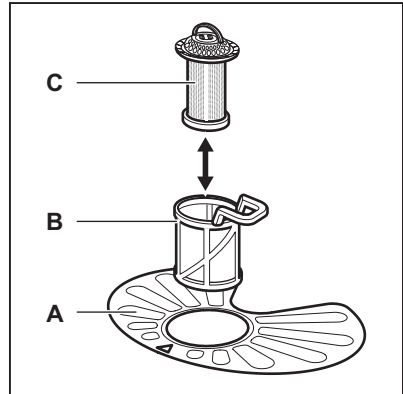

1. Drehen Sie den Filter (B) nach links und nehmen Sie ihn heraus.

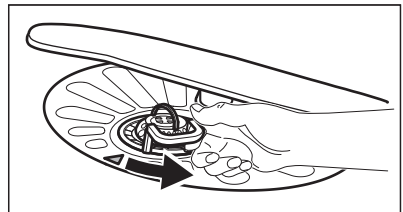

11.1 Reinigen der Filter

Das Filtersystem besteht aus 3 Teilen.

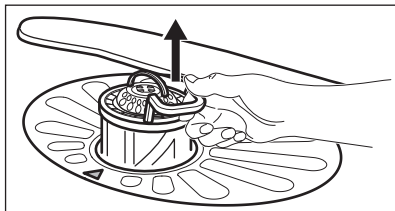

2. Nehmen Sie den Filter (C) aus dem Filter (B).
3. Entfernen Sie den flachen Filter (A).

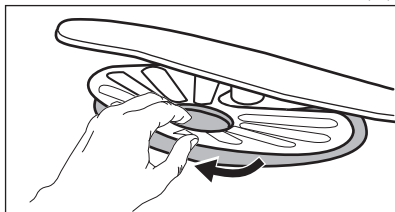

4. Reinigen Sie die Filter.

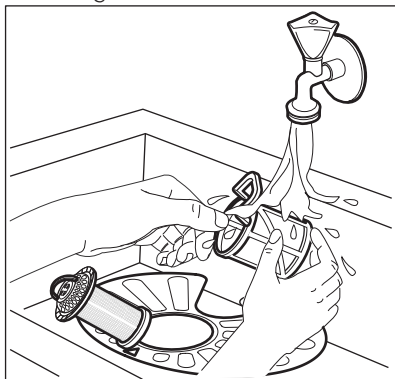

5. Achten Sie darauf, dass sich keine Lebensmittelreste oder Verschmutzungen in oder um den Rand der Wanne befinden.
6. Setzen Sie den flachen Filter (A) wieder ein. Stellen Sie sicher, dass er korrekt unter den beiden Führungen eingesetzt wurde.

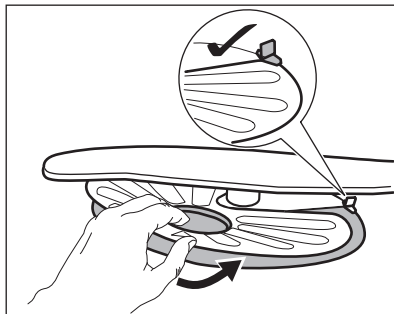

7. Bauen Sie die Filter (B) und (C) wieder zusammen.
8. Setzen Sie den Filter (B) in den flachen Filter (A) ein. Drehen Sie ihn nach rechts, bis er einrastet.

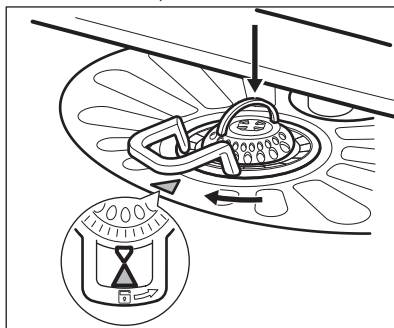

VORSICHT!

Eine falsche Anordnung der Filter führt zu schlechten Spülergebnissen und kann das Gerät beschädigen.

11.2 Reinigen der Sprüharme

Bauen Sie die Sprüharme nicht aus. Falls die Löcher in den Sprüharmen verstopft sind, reinigen Sie sie mit einem dünnen spitzen Gegenstand.

11.3 Reinigen der Außenseiten

- Reinigen Sie das Gerät mit einem weichen, feuchten Tuch.
- Verwenden Sie ausschließlich Neutralreiniger.
- Benutzen Sie keine Scheuermittel, scheuernde Reinigungsschwämmchen oder Lösungsmittel.

11.4 Reinigung des Geräteinnenraums

- Reinigen Sie das Gerät und die Gummidichtung der Tür sorgfältig mit einem weichen, feuchten Tuch.
- Wenn Sie regelmäßig Kurzprogramme verwenden, können diese zu Fett- und Kalkablagerungen im Gerät führen. Um dieses zu vermeiden, wird empfohlen, mindestens zweimal im Monat Programme mit langer Laufzeit zu verwenden.
- Um die Leistungsfähigkeit des Geräts zu erhalten, wird empfohlen einmal im Monat ein spezielles Reinigungsmittel für Geschirrspüler zu verwenden. Befolgen Sie sorgfältig die Anweisungen auf der Reinigungsmittelverpackung.

12. FEHLERSUCHE

Wenn das Gerät nicht startet oder während des Betriebs stehen bleibt, prüfen Sie, ob Sie die Störung anhand der in der Tabelle enthaltenen Hinweise selbst beheben können, oder wenden Sie sich an einen autorisierten Kundendienst.



WARNUNG!

Nicht ordnungsgemäße Reparaturen stellen ein Sicherheitsrisiko für den Benutzer dar. Die Reparaturarbeiten dürfen nur von qualifiziertem Personal durchgeführt werden.

Bei manchen Störungen zeigt das Display einen Alarmcode an.

Die meisten Störungen, die auftreten, können behoben werden, ohne dass der autorisierte Kundendienst gerufen werden muss.

Störung und Alarmcode	Mögliche Ursache und Abhilfe
Das Gerät lässt sich nicht einschalten.	<ul style="list-style-type: none"> • Vergewissern Sie sich, dass der Netzstecker in die Netzsteckdose eingesteckt ist. • Vergewissern Sie sich, dass im Sicherungskasten keine Sicherung ausgelöst hat.
Das Programm startet nicht.	<ul style="list-style-type: none"> • Achten Sie darauf, dass die Gerätetür geschlossen ist. • Drücken Sie Start. • Wenn die Zeitvorwahl eingestellt ist, brechen Sie diese ab, oder warten Sie, bis sie abgelaufen ist. • Das Gerät regeneriert das Filterharz des Wasserenthärters. Dieser Vorgang dauert ca. 5 Minuten.

Störung und Alarmcode	Mögliche Ursache und Abhilfe
<p>Es läuft kein Wasser in das Gerät.</p> <p>Im Display erscheint <i>10</i> oder <i>11</i>.</p>	<ul style="list-style-type: none"> • Stellen Sie sicher, dass der Wasserzulaufhahn geöffnet ist. • Vergewissern Sie sich, dass der Wasserdruck der Wasserversorgung nicht zu niedrig ist. Diese Informationen erhalten Sie von Ihrem lokalen Wasserversorger. • Stellen Sie sicher, dass der Wasserzulaufhahn nicht verstopft ist. • Vergewissern Sie sich, dass das Sieb im Zulaufschlauch nicht verstopft ist. • Vergewissern Sie sich, dass der Zulaufschlauch nicht geknickt oder zu stark gekrümmt ist.
<p>Das Gerät pumpt das Wasser nicht ab.</p> <p>Im Display erscheint <i>20</i>.</p>	<ul style="list-style-type: none"> • Stellen Sie sicher, dass der Siphon nicht verstopft ist. • Vergewissern Sie sich, dass das Sieb im Ablaufschlauch nicht verstopft ist. • Vergewissern Sie sich, dass das interne Siebsystem nicht verstopft ist. • Vergewissern Sie sich, dass der Ablaufschlauch nicht geknickt oder zu stark gekrümmt ist.
<p>Das Wasserauslauf-Schutzsystem ist eingeschaltet.</p> <p>Im Display erscheint <i>30</i>.</p>	<ul style="list-style-type: none"> • Drehen Sie den Wasserhahn zu und wenden Sie sich an einen autorisierten Kundendienst.
<p>Während des Betriebs stoppt und startet das Gerät mehrmals.</p>	<ul style="list-style-type: none"> • Das ist normal. So werden optimale Reinigungsergebnisse erzielt und Strom gespart.
<p>Das Programm dauert zu lang.</p>	<ul style="list-style-type: none"> • Wählen Sie die TimeSaver-Option, um die Programmdauer zu verkürzen. • Wenn die Zeitvorwahl eingestellt ist, brechen Sie diese ab oder warten Sie, bis sie abgelaufen ist.
<p>Die verbleibende Zeit im Display erhöht sich und springt bis kurz vor die Programmende-Zeit.</p>	<ul style="list-style-type: none"> • Dies ist keine Störung. Das Gerät arbeitet ordnungsgemäß.
<p>Aus der Gerätetür tritt ein wenig Wasser aus.</p>	<ul style="list-style-type: none"> • Das Gerät ist nicht ausgerichtet. Schrauben Sie die Schraubfüße weiter hinein oder weiter heraus (falls vorhanden). • Die Gerätetür ist nicht mittig zur Wanne positioniert. Stellen Sie den hinteren Fuß ein (sofern vorhanden).
<p>Die Gerätetür ist schwer zu schließen.</p>	<ul style="list-style-type: none"> • Das Gerät ist nicht ausgerichtet. Schrauben Sie die Schraubfüße weiter hinein oder weiter heraus (falls vorhanden). • Teile des Geschirrs ragen aus den Körben heraus.

Störung und Alarmcode	Mögliche Ursache und Abhilfe
Klappernde/schlagende Geräusche aus dem Geräteinernen.	<ul style="list-style-type: none"> • Das Geschirr ist nicht richtig in den Körben eingeordnet. Siehe Broschüre zum Beladen der Körbe. • Achten Sie darauf, dass sich die Sprüharme frei drehen können.
Das Gerät löst die Sicherung aus.	<ul style="list-style-type: none"> • Die abgesicherte Stromstärke reicht nicht für den gleichzeitigen Betrieb aller eingeschalteten Geräte. Überprüfen Sie, für welche Stromstärke die Steckdose bzw. der Stromzähler zugelassen ist, und schalten Sie eines der eingeschalteten Geräte aus. • Ein Fehler in der Elektrik des Geräts. Wenden Sie sich an den autorisierten Kundendienst.



Siehe **„Vor der ersten Inbetriebnahme“**, **„Täglicher Gebrauch“** oder **„Tipps und Hinweise“** bezüglich anderer möglicher Ursachen.

Problem erneut auf, wenden Sie sich an einen autorisierten Kundendienst.

Wenden Sie sich an einen autorisierten Kundendienst, wenn Alarmcodes angezeigt werden, die nicht in der Tabelle angegeben sind.

Schalten Sie nach der Überprüfung das Gerät aus und wieder ein. Tritt das

12.1 Die Spül- und Trocknungsergebnisse sind nicht zufriedenstellend

Störung	Mögliche Ursache und Abhilfe
Nicht zufriedenstellende Spülergebnisse.	<ul style="list-style-type: none"> • Siehe „Täglicher Gebrauch“, „Tipps und Hinweise“ sowie die Broschüre zum Beladen der Körbe. • Nutzen Sie intensivere Spülprogramme. • Reinigen Sie die Austrittsdüsen der Sprüharme und das Sieb. Siehe „Reinigung und Pflege“.
Nicht zufriedenstellende Trocknungsergebnisse.	<ul style="list-style-type: none"> • Das Geschirr stand zu lange im geschlossenen Gerät. • Es ist kein Klarspülmittel vorhanden oder die Klarspülmittelmenge ist nicht ausreichend. Stellen Sie den Klarspülmittel-Dosierer auf eine höhere Einstellung. • Kunststoffteile müssen eventuell mit einem Tuch abgetrocknet werden. • Schalten Sie die Option XtraDry ein, und stellen Sie AirDry ein, um die beste Trocknungsleistung zu erzielen. • Wir empfehlen Ihnen stets Klarspülmittel zu verwenden, auch wenn Sie Multi-Reinigungstabletten benutzen.
Weißer Streifen oder bläulich-schimmernder Belag auf Gläsern und Geschirr.	<ul style="list-style-type: none"> • Die zugegebene Klarspülmittelmenge ist zu hoch. Stellen Sie eine geringere Klarspülmittelmenge ein. • Die Reinigungsmittelmenge ist zu hoch.

Störung	Mögliche Ursache und Abhilfe
Wasserflecken und andere Flecken auf Gläsern und Geschirr.	<ul style="list-style-type: none"> • Die zugegebene Klarspülmittelmenge ist zu niedrig. Stellen Sie eine höhere Klarspülmittelmenge ein. • Die Ursache kann in der Qualität des Klarspülmittels liegen.
Das Geschirr ist nass.	<ul style="list-style-type: none"> • Schalten Sie die Option XtraDry ein, und stellen Sie AirDry ein, um die beste Trocknungsleistung zu erzielen. • Das Programm enthält keine Trocknungsphase oder eine Trocknungsphase mit niedriger Temperatur. • Der Klarspülmittel-Dosierer ist leer. • Die Ursache kann in der Qualität des Klarspülmittels liegen. • Die Ursache kann in der Qualität der Multi-Reinigungstabletten liegen. Probieren Sie eine andere Marke aus oder schalten Sie den Klarspülmittel-Dosierer ein und verwenden Sie ihn zusammen mit den Multi-Reinigungstabletten.
Der Geräteinnenraum ist nass.	<ul style="list-style-type: none"> • Dies ist keine Gerätestörung. Die Ursache ist die Luftfeuchtigkeit, die an den Wänden kondensiert.
Ungewöhnliche Schaumbildung während des Spülgangs.	<ul style="list-style-type: none"> • Verwenden Sie ausschließlich speziell für Geschirrspüler bestimmte Reinigungsmittel. • Der Klarspülmittel-Dosierer hat ein Leck. Wenden Sie sich an den autorisierten Kundendienst.
Rostspuren am Besteck.	<ul style="list-style-type: none"> • Das Spülwasser enthält zu viel Salz. Siehe „Wassersenthärter“. • Silber- und Edelstahlbesteck wurden zusammen eingeordnet. Ordnen Sie nicht Silber- und Edelstahlbesteck zusammen ein.
Am Ende des Programms befinden sich Reinigungsmittelreste im Behälter.	<ul style="list-style-type: none"> • Das Reinigungsmittel-Tab blieb im Behälter stecken und wurde daher nicht vollständig vom Wasser mitgenommen. • Das Wasser kann das Reinigungsmittel nicht aus dem Behälter ausspülen. Achten Sie darauf, dass der Sprüharm nicht blockiert oder verstopft ist. • Stellen Sie sicher, dass die im Korb eingeordneten Gegenstände ein Öffnen des Reinigungsmittelbehälters nicht verhindern.
Gerüche im Gerät.	<ul style="list-style-type: none"> • Siehe „Reinigung des Geräteinnenraums“.

Störung	Mögliche Ursache und Abhilfe
Kalkablagerungen auf dem Geschirr, im Innenraum und auf der Türinnenseite.	<ul style="list-style-type: none"> • Es befindet sich zu wenig Salz im Behälter, prüfen Sie die Nachfüllanzeige. • Der Deckel des Salzbehälters ist locker. • Ihr Leitungswasser ist hart. Siehe „Wassereenthärter“. • Verwenden Sie stets Salz, auch wenn Sie Multi-Reinigungstabletten nutzen und stellen Sie die Regenerierung des Wassereenthärters ein. Siehe „Wassereenthärter“. • Sind noch Kalkrückstände vorhanden, reinigen Sie das Gerät mit Pflegemitteln, die speziell für diesen Zweck vorgesehen sind. • Probieren Sie ein anderes Reinigungsmittel aus. • Wenden Sie sich an den Reinigungsmittelhersteller.
Das Geschirr ist glanzlos, verfärbt sich oder ist angeschlagen.	<ul style="list-style-type: none"> • Achten Sie darauf, dass nur spülmaschinenfestes Geschirr im Gerät gespült wird. • Laden und entladen Sie den Korb vorsichtig. Siehe Broschüre zum Beladen der Körbe. • Ordnen Sie empfindliche Gegenstände im Oberkorb an.



Siehe „**Vor der ersten Inbetriebnahme**“, „**Täglicher Gebrauch**“ oder „**Tipps und Hinweise**“ bezüglich anderer möglicher Ursachen.

13. PRODUKTDATENBLATT

Warenzeichen	AEG
Modellkennung	FEE53600ZM
Nennleistung (Standard-Einstellungen)	13
Energieeffizienzklasse	A+++
Energieverbrauch in kWh pro Jahr, basierend auf 280 Standard-Reinigungszyklen bei Verwendung von kaltem Wasser und der Modi mit wenig Energiebedarf. Der tatsächliche Verbrauch hängt davon ab, wie das Gerät verwendet wird	234
Energieverbrauch des Standard-Reinigungs-Zyklus (kWh)	0.821
Energieverbrauch im OFF-Modus (W)	0.50
Energieverbrauch im nicht-ausgeschalteten Zustand	5.0

Wasserverbrauch in Liter/Jahr, auf der Grundlage von 280 Standardreinigungszyklen. Der tatsächliche Wasserverbrauch hängt von der Art der Nutzung des Geräts ab.	2775
Trocknungseffizienzklasse auf einer Skala von G (geringste Effizienz) bis A (höchste Effizienz).	A
Das „Standardprogramm“ ist der Reinigungszyklus, auf den sich die Informationen auf dem Etikett und im Datenblatt beziehen, dass dieses Programm zur Reinigung normal verschmutzten Geschirrs geeignet und in Bezug auf den kombinierten Energie- und Wasserverbrauch am effizientesten ist. wird angegeben als "Eco"-Programm	ECO
Programmdauer des Standardreinigungszklus in Minuten	237
Dauer des unausgeschalteten Zustands (Min.)	5
Luftschallemissionen in dB(A) re 1 pW	44
Einbaugerät (J/N)	Ja

14. ZUSÄTZLICHE TECHNISCHE DATEN

Abmessungen	Breite/Höhe/Tiefe (mm)	596 / 818 - 898 / 575
Elektrischer Anschluss ¹⁾	Spannung (V)	220 - 240
	Frequenz (Hz)	50
Wasserdruck	Min./max. bar (MPa)	0.5 (0.05) / 8 (0.8)
Wasserzufuhr	Kalt- oder Warmwasser ²⁾	max. 60 °C

¹⁾ Weitere Angaben finden Sie auf dem Typenschild.

²⁾ Wenn Sie Heißwasser mit umweltfreundlichen, alternativen Energiequellen (z. B. Solaranlagen) aufbereiten, können Sie durch den Anschluss des Geräts an die Heißwasserversorgung Energie sparen.

15. UMWELTTIPPS

Recyceln Sie Materialien mit dem Symbol . Entsorgen Sie die Verpackung in den entsprechenden Recyclingbehältern. Recyceln Sie zum Umwelt- und Gesundheitsschutz elektrische und elektronische Geräte. Entsorgen Sie

Geräte mit diesem Symbol  nicht mit dem Hausmüll. Bringen Sie das Gerät zu Ihrer örtlichen Sammelstelle oder wenden Sie sich an Ihr Gemeindeamt.

САДРЖАЈ

1. БЕЗБЕДНОСНЕ ИНФОРМАЦИЈЕ.....	27
2. БЕЗБЕДНОСНА УПУТСТВА.....	28
3. ОПИС ПРОИЗВОДА.....	30
4. КОМАНДНА ТАБЛА.....	31
5. ПРОГРАМИ.....	32
6. ПОДЕШАВАЊА.....	33
7. ОПЦИЈЕ.....	36
8. ПРЕ ПРВЕ УПОТРЕБЕ.....	37
9. СВАКОДНЕВНА УПОТРЕБА.....	38
10. КОРИСНИ САВЕТИ.....	40
11. НЕГА И ЧИШЋЕЊЕ.....	42
12. РЕШАВАЊЕ ПРОБЛЕМА.....	43
13. ЛИСТ СА ИНФОРМАЦИЈАМА О ПРОИЗВОДУ.....	47
14. ДОДАТНЕ ТЕХНИЧКЕ ИНФОРМАЦИЈЕ.....	48

ЗА САВРШЕНЕ РЕЗУЛТАТЕ

Хвала што сте одабрали овај АЕГ производ. Направили смо га како бисмо вам у наредним годинама обезбедили несметани рад заједно са најновијим технологијама које олакшавају свакодневицу. Ове функције вероватно нећете наћи код уобичајених уређаја. Посветите се читању у наредних неколико минута како бисте добили корисне информације.

Посетите наш веб сајт на адреси:



Обезбедите савете у вези са коришћењем, брошуре, решења за проблеме, информације о сервисирању:

www.aeg.com/webselfservice



Региструјте свој производ ради боље услуге:

www.registreaeg.com



Купите додатни прибор, потрошне материјале и оригиналне резервне делове за свој уређај:

www.aeg.com/shop

БРИГА О КОРИСНИКУ И СЕРВИСИРАЊЕ

Препоручујемо вам да користите оригиналне резервне делове.

Приликом обраћања сервисној служби, проверите да ли поседујете следеће податке: Модел, број производа (PNC), серијски број.

Информације се могу наћи на плочици са техничким карактеристикама.

 Упозорење/опрез - упутства о безбедности

 Опште информације и савети

 Информацији о заштити животне средине

Задржано право измена.

1. ⚠ БЕЗБЕДНОСНЕ ИНФОРМАЦИЈЕ

Пре инсталације и коришћења уређаја, пажљиво прочитајте приложено упутство. Произвођач није одговоран за било какве повреде или штете које су резултат неисправне инсталације или употребе. Чувајте упутство за употребу на безбедном и приступачном месту за будуће коришћење.

1.1 Безбедност деце и осетљивих особа

- Овај уређај могу да користе деца старија од 8 година и особе са смањеним физичким, чулним или менталним способностима, као особе којима недостају искуство и знање, уколико им се обезбеди надзор или им се дају упутства у вези са употребом уређаја на безбедан начин и уколико схватају могуће опасности.
- Децу узраста од 3 до 8 година и особе са веома веома широким и сложеним инвалидитетом треба удаљити уколико нису под непрекидним надзором.
- Децу млађу од 3 године треба удаљити уколико нису под непрекидним надзором.
- Немојте да дозволите деци да се играју уређајем.
- Детерџенте држите ван домашаја деце.
- Децу и кућне љубимце држите подаље од уређаја док су његова врата отворена.
- Деца не смеју да обављају чишћење и корисничко одржавање уређаја без надзора.

1.2 Опште мере безбедности

- Овај уређај је намењен за коришћење у домаћинствима и сличним окружењима, као што су:
 - куће на фармама; кухиње за особље у продавницама, канцеларијама и другим радним окружењима;

- од стране клијената у хотелима, мотелима, пансионима и другим окружењима стационарног типа;
- Не мењајте спецификацију овог уређаја.
- Радни притисак воде (минимум и максимум) мора бити између 0.5 (0.05) / 8 (0.8) бара (МПа)
- Поштујте максималан број од 13 места подешавања.
- Уколико је кабл за напајање оштећен, њега мора да замени произвођач, његов Овлашћени сервисни центар или лица сличне квалификације, како би се избегла опасност.
- Прибор за јело са оштрим врховима ставите у корпу за прибор за јело тако да врхови буду окренути надоле или хоризонтално положени.
- Не остављајте уређај без надзора ако су му врата отворена како бисте избегли да их случајно нагазите.
- Пре било каквог поступка одржавања уређаја, искључите га и извадите утикач кабла за напајање из зидне утичнице.
- Не чистите уређај распршивачима воде нити паром под високим притиском.
- Ако уређај има отворе за вентилацију у постољу, они не смеју бити прекривени нпр. тепихом.
- Уређај треба да се повеже на довод воде помоћу новог приложеног црева. Старо црево се не сме поново користити.

2. БЕЗБЕДНОСНА УПУТСТВА

2.1 Инсталирање



УПОЗОРЕЊЕ!

Само квалификована особа може да инсталира овај уређај.

- Уклоните комплетну амбалажу.
- Немојте да инсталирате или користите оштећен уређај.
- Придржавајте се упутстава за монтирање које сте добили уз уређај.
- Увек водите рачуна приликом померања уређаја зато што је тежак. Увек користите заштитне рукавице и затворену обућу.
- Немојте инсталирати или користити уређај на местима на којима је температура нижа од 0 °С.

- Инсталирајте уређај на сигурно и прикладно место које испуњава захтеве за инсталацију.

2.2 Прикључење на електричну мрежу



УПОЗОРЕЊЕ!

Ризик од пожара и струјног удара.

- Уређај мора да буде уземљен.
- Уверите се да су параметри на плочици са техничким карактеристикама компатибилни са одговарајућим параметрима електричне мреже за напајање.
- Увек користите прописно уграђену утичницу заштитиену од струјног удара.
- Немојте да користите адаптере са више утичница и продужне каблове.
- Проверите да нисте оштетили главно напајање и кабл за напајање. Уколико струјни кабл треба да се замени, то треба да обави наш овлашћени сервисни центар.
- Прикључите главни кабл за напајање на зидну утичницу тек на крају инсталације. Водите рачуна да постоји приступ мрежном утикачу након инсталације.
- Не вуците кабл за напајање како бисте искључили уређај. Кабл искључите тако што ћете извући утикач из утичнице.
- Овај уређај је усклађен са директивама ЕЕЗ-а.
- Само УК и Ирска. Овај уређај је опремљен утикачем од 13 ампера. Ако је потребно променити осигурач за утичницу, користити искључиво осигурач од 13 ампера АСТА (BS 1362).

2.3 Прикључивање воде

- Немојте оштетити црева за воду.
- Пре прикључења на нове цеви, или цеви које нису коришћене дуже време, или где је вршена поправка или монтирани нови уређаји (водомери, итд.), пустите воду да истече док не буде чиста и бистра.

- Уверите се да не постоји видљиво цурење воде током и након прве употребе уређаја.
- Црево за довод воде има сигурносни вентил и облогу унутрашњег црева за напајање.

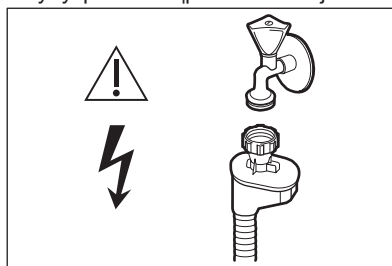

УПОЗОРЕЊЕ!

Опасност од електричног напона.

- Уколико је црево за довод воде оштећено, одмах затворите славину за воду и искључите кабл за напајање из утичнице. Обратите се Овлашћеном сервисном центру да бисте заменили црево за довод воде.

2.4 Употреба

- Немојте седати нити стајати на отворена врата.
- ДETERџенти за машину за прање посуђа су опасни. Поштујте упутства о безбедности са паковања детерџента.
- Немојте да пијете нити да се играте са водом у уређају.
- Не уклањајте посуђе из уређаја пре него што се програм заврши. На посуђу могу остати трагови детерџента.
- Уређај може да испусти врелу пару ако отворите врата док је програм у току.
- Запаљиве материје или предмете натопљене запаљивим материјама немојте стављати унутар и поред уређаја или на њега.

2.5 Сервис

- За поправљање уређаја позовите овлашћени сервисни центар.
- Користите само оригиналне резервне делове.

2.6 Одлагање



УПОЗОРЕЊЕ!

Постоји могућност од повређивања или гушења.

- Одвојте кабл за напајање уређаја од мрежног напајања.

- Одсеците кабл за напајање и баците га у смеће.
- Уклоните ручицу од врата да бисте спречили да се деца и кућни љубимци затворе у уређају.

3. ОПИС ПРОИЗВОДА

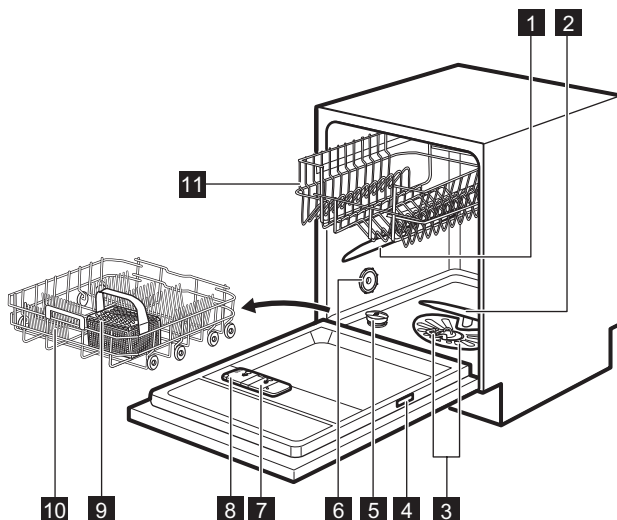

1 Горњи крак са млазницама

2 Доњи крак са млазницама

3 Филтери

4 Плочица са техничким карактеристикама

5 Посуда за со

6 Отвор за ваздух

7 Дозатор за средство за испирање

8 Дозатор детерџента

9 Корпа за прибор за јело

10 Доња корпа

11 Горња корпа



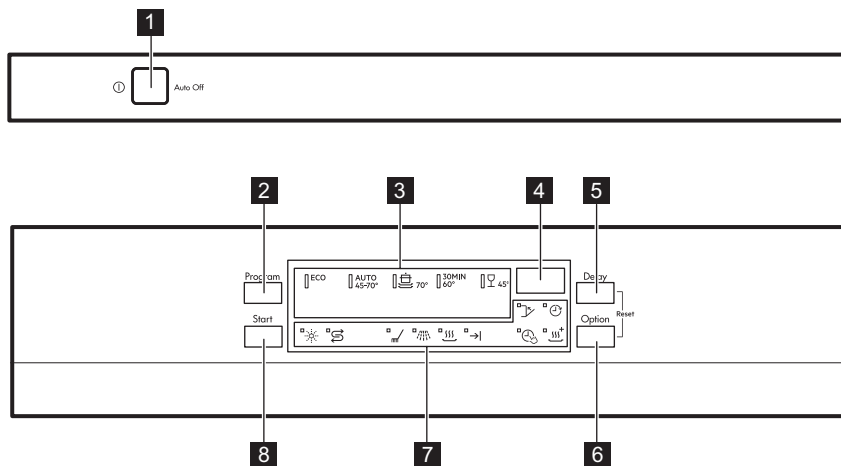



4. КОМАНДНА ТАБЛА





- 1** Дугме за укључивање/искључивање
- 2** Дугме **Program**
- 3** Индикатори програма
- 4** Дисплеј

- 5** Дугме **Delay**
- 6** Дугме **Option**
- 7** Индикатори
- 8** Дугме **Start**



4.1 Индикатори

Индикатор	Опис
	Фаза прања. Пали се када је фаза прања активна.
	Фаза испирања. Укључује се када је фаза испирања активна.
	Фаза сушења. Укључује се када је активна фаза сушења.
	Индикатор који означава крај.
	TimeSaver индикатор.
	XtraDry индикатор.
	Индикатор средства за испирање. Увек је искључен док је програм активан.
	Индикатор за со. Увек је искључен док је програм активан.

Индикатор	Опис
	Delay индикатор.
	Индикатор за врата. Укључује се када су врата уређаја отворена или када нису добро затворена.

5. ПРОГРАМИ

Редослед програма у табели не мора да одражава њихов редослед на командној табли.



Програм	Степен задрљаности Врста пуњења	Фазе програма	Опције
ECO ¹⁾	<ul style="list-style-type: none"> Нормалан степен задрљаности Судови и прибор за јело 	<ul style="list-style-type: none"> Претпрање Прање 50 °C Испирања Сушење 	<ul style="list-style-type: none"> TimeSaver XtraDry
AUTO ²⁾	<ul style="list-style-type: none"> Све Посуђе, прибор за јело, лонци и тигањи 	<ul style="list-style-type: none"> Претпрање Прање од 45 °C до 70 °C Испирања Сушење 	<ul style="list-style-type: none"> XtraDry
	<ul style="list-style-type: none"> Висок степен задрљаности Посуђе, прибор за јело, лонци и тигањи 	<ul style="list-style-type: none"> Претпрање Прање 70 °C Испирања Сушење 	<ul style="list-style-type: none"> TimeSaver XtraDry
30MIN ³⁾	<ul style="list-style-type: none"> Свежа задрљаност Судови и прибор за јело 	<ul style="list-style-type: none"> Прање 60 °C или 65 °C Испирања 	<ul style="list-style-type: none"> XtraDry
	<ul style="list-style-type: none"> Нормална или мала задрљаност Осетљиво посуђе и стаклени предмети 	<ul style="list-style-type: none"> Прање 45 °C Испирања Сушење 	<ul style="list-style-type: none"> XtraDry

¹⁾ Овај програм нуди најефикаснију потрошњу воде и електричне енергије за посуђе и прибор за јело који су нормално задрљани. Ово је стандардни програм за институте за тестирање.

²⁾ Уређај препознаје степен задрљаности и количину посуђа у корпама. Он аутоматски подешава температуру и количину воде, потрошњу електричне енергије и трајање програма.

³⁾ Са овим програмом можете опрати свеже задрљано посуђе. Овај програм даје добре резултате прања за кратко време.

5.1 Вредности потрошње

Програм ¹⁾	Вода (л)	Потрошња електричне енергије (kWh)	Трајање (мин)
ECO	9.9	0.821	237
AUTO	7 - 12	0.7 - 1.5	45 - 160
	13 - 15	1.4 - 1.6	140 - 160
30MIN	9	0.8	30
	13 - 14	0.9 - 1.1	70 - 85

¹⁾ Притисак и температура воде, промене у напону, опције и количина посуђа могу да измене ове вредности.

5.2 Информације за институте за тестирање

За пријем свих неопходних информација за тестирање перформанси (нпр. у складу са стандардом EN60436), пошаљите е-поруку на:

info.test@dishwasher-production.com

У вашем захтеву наведите шифру броја производа (PNC) која се налази на плочици са техничким карактеристикама.

За сва друга питања у вези са машином за прање судова погледајте сервисну књижицу приложену уз ваш уређај.

6. ПОДЕШАВАЊА

6.1 Режим избора програма и кориснички режим

Када се уређај налази у режиму избора програма, можете да подесите програм и пређете у кориснички режим.

Подешавања која су доступна у корисничком режиму:

- Ниво омекшивача воде према тврдоћи воде.
- Активирање или деактивирање обавештења да је потрошено средство за испирање.
- Активирање или деактивирање AirDry.

Пошто уређај меморише сачуване параметре, нема потребе да се конфигурише пре сваког циклуса.

Како се подешава режим избора програма

Уређај је у режиму избора програма када је индикатор програма **ECO** укључен и када је на дисплеју приказано трајање програма.

Након активације, уређај је према подразумеваним подешавањима у режиму избора програма. Ако није, подесите режим за избор програма на следећи начин:

Истовремено притисните и задржите **Delay** и **Option** док уређај не пређе у режим избора програма.

Како да уђете у кориснички режим

Проверите да ли се уређај налази у режиму избора програма.

Да бисте ушли у кориснички режим притисните и задржите истовремено **Delay** и **Option** све док индикатори **ECO**, **AUTO** и  не почну да трепере и екран не буде празан.

6.2 Омекшивач воде

Омекшивач воде уклања минерале из воде, који би имали негативне ефекте на резултате прања и на сам уређај.

Што је већи садржај минерала, то је вода тврђа. Тврдоћа воде се мери еквивалентном скалом.

Тврдоћа воде

Немачки степени (°dH)	Француски степени (°fH)	mmol/l	Енглески степени (Clarke)	Ниво омекшивача воде
47 - 50	84 - 90	8.4 - 9.0	58 - 63	10
43 - 46	76 - 83	7.6 - 8.3	53 - 57	9
37 - 42	65 - 75	6.5 - 7.5	46 - 52	8
29 - 36	51 - 64	5.1 - 6.4	36 - 45	7
23 - 28	40 - 50	4.0 - 5.0	28 - 35	6
19 - 22	33 - 39	3.3 - 3.9	23 - 27	5 1)
15 - 18	26 - 32	2.6 - 3.2	18 - 22	4
11 - 14	19 - 25	1.9 - 2.5	13 - 17	3
4 - 10	7 - 18	0.7 - 1.8	5 - 12	2
<4	<7	<0.7	< 5	1 2)

1) Фабричко подешавање.

2) Не користите со на овом нивоу.

Без обзира на врсту коришћеног детерџента, подесите одговарајући ниво тврдоће воде да би индикатор пуњења соли био активан.



Мулти-таблете које садрже со нису довољно ефикасне у омекшавању тврде воде.

Омекшивач воде треба применити према тврдоћи воде у вашем крају. Ваш локални снабдевач водом може да вас саветује у вези са тврдоћом воде у вашем крају. Важно је да се подеси тачан ниво омекшивача воде да би се обезбедили добри резултати прања.

Како се подешава ниво омекшивача воде

Уверите се да се уређај налази у корисничком режиму.

1. Притисните **Program**.

- Индикатори **AUTO** и  су искључени.
- Индикатор **ECO** и даље трепери.

- Дисплеј показује тренутно подешавање: на пример $S L =$ ниво 5.
- 2. Притисните више пута **Program** да бисте променили подешавање.
- 3. Притисните дугме за укључивање/искључивање да бисте потврдили подешавања.

6.3 Обавештење да нема више средства за испирање

Средство за испирање помаже да се посуђе осуши а да на њему не остану пруге и мрље.

Средство за испирање се аутоматски испушта за време фазе врућег испирања.

Када се испразни комора са средством за испирање, укључује се индикатор средства за испирање и обавештава да га поново напуните. Ако су резултати сушења задовољавајући када се користе само мулти таблете, можете да деактивирате обавештење за поновно пуњење средства за испирање. Међутим, за најбоље резултате приликом сушења, увек користите средство за испирање.

Ако користите стандардни детерџент или мулти таблете без средства за испирање, активирајте обавештење да бисте индикатор поновног пуњења средства за испирање одржали активним.

Како да деактивирате обавештење да је потрошено средство за испирање

Уверите се да се уређај налази у корисничком режиму.

1. Притисните **Start**.
 - Индикатори **ECO** и  су искључени.
 - Индикатор **AUTO** и даље трепери.
 - Екран показује тренутно подешавање.

- $I d$ = активирано је обавештење да је потрошено средство за испирање.
- $0 d$ = деактивирано је обавештење да је потрошено средство за испирање.

2. Притисните **Start** да бисте променили подешавање.
3. Притисните дугме за укључивање/искључивање да бисте потврдили подешавање.

6.4 AirDry

AirDry побољшава резултате сушења уз мању потрошњу електричне енергије.

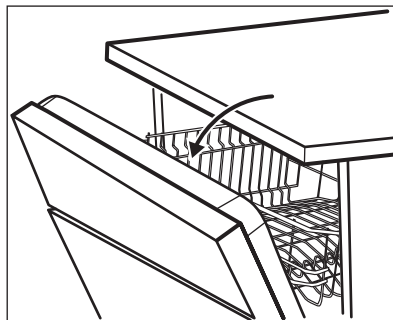

Током фазе сушења, врата се аутоматски отварају и остају одшкринута.



ОПРЕЗ

Не покушавајте да затворите врата уређаја док не прође 2 минута од аутоматског отварања. Ово може изазвати оштећење уређаја.

AirDry се аутоматски активира са свим програмима изузев са  (уколико је на располагању).

Да бисте побољшали учинак при сушењу, погледајте опцију XtraDry или активирајте AirDry.



**ОПРЕЗ**

Уколико деца имају приступ уређају, препоручује се да се деактивира AirDry јер отварање врата може да представља опасност.

Како да деактивирате AirDry

Уверите се да се уређај налази у корисничком режиму.

1. Притисните **Delay**.

- Индикатори **ECO** и **AUTO** су искључени.
 - Индикатор  и даље трепери.
 - Дисплеј показује тренутно подешавање:  = AirDry активирано.
2. Притисните **Delay** да бисте променили подешавање:  = AirDry деактивирано.
 3. Притисните дугме за укључивање/искључивање да бисте потврдили подешавање.

7. ОПЦИЈЕ

Жељене опције морају се активирати сваки пут пре покретања програма. Опције није могуће активирати или деактивирати док је програм активан.



Дугме Option се пребацује између доступних опција и њихових могућих комбинација.



Нису све опције компатибилне једна са другом. Ако изаберете некомпатибилне опције, уређај аутоматски искључује једну или више њих. Само индикатори опција које су и даље активне остају укључени.



Ако се нека опција не може применити на програм, одговарајући индикатор не светли или брзо треперити неколико секунди, а затим се гаси.



Активирање опција може утицати на потрошњу воде и енергије, као и на трајање програма.

7.1 XtraDry

Активирајте ову опцију да бисте побољшали резултате сушења. Када је укључена опција XtraDry, она може утицати на трајање неких програма, потрошњу воде и температуру приликом последњег испирања.

Опција XtraDry је трајна опција за све програме изузев за **ECO** и не мора да се бира при сваком циклусу.

У осталим програмима, подешавање XtraDry је трајно и аутоматски се користи у следећим циклусима. Ова конфигурација може у сваком тренутку да се промени.



Сваки пут када се активира **ECO**, опција XtraDry се искључује и мора ручно да се изабере.

Активирањем опције XtraDry деактивира се TimeSaver и обрнуто.

Како да активирате XtraDry

Притисните **Option** док се индикатор  не укључи. Дисплеј показује ажурирано трајање програма.

7.2 TimeSaver

Ова опција повећава притисак и температуру воде. Тиме се скраћује трајање фазе прања и фазе сушења.

Укупно трајање програма скраћује се за приближно 50%.

Резултати прања исти су као и при нормалном трајању програма. Резултати сушења могу бити умањени.

Како да активирате TimeSaver

Притисните **Option** док се индикатор  не укључи. Дисплеј показује ажурирано трајање програма.

8. ПРЕ ПРВЕ УПОТРЕБЕ

1. Проверите да ли је тренутни ниво омекшивача воде у складу са тврдоћом воде у вашој области. Ако није, подесите ниво омекшивача воде.
2. Напуните посуду за со.
3. Сипајте средство за испирање у преграду.
4. Одвртните славину за воду.
5. Започните програм да уклоните било какве остатке обраде који још увек могу бити у уређају. Немојте користити детерџент и немојте препунити корпе.

Након покретања програма, може проћи и до 5 минута док уређај допуни смолу у омекшивачу воде. Изгледа као да уређај не ради. Фаза прања започиње искључиво након што се ова операција заврши. Овак поступак се понавља периодично.

8.1 Посуда за со



ОПРЕЗ

Користите искључиво крупну со намењену за машину за прање судова. Ситна со повећава ризик од корозије.

Со се користи за поновно испирање у омекшивачу воде и да обезбеди добре резултате прања у свакодневном коришћењу.

Како да напуните посуду за со

1. Окрените поклопац посуде за со у смеру супротном од смера кретања казаљки на сату и извадите га.
2. Ставите 1 литар воде у посуду за со (искључиво први пут).

3. Сипајте у посуду за со 1 кг соли за (док се не напуни).

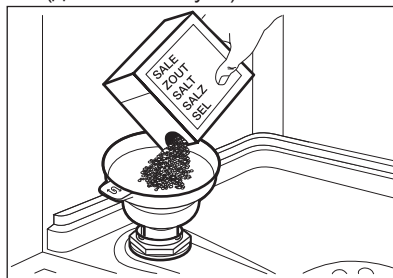

4. Пажљиво протресите левак помоћу његове дршке, док све грануле не упадну унутра.
5. Уклоните со која се задржала око отворене посуде за со.

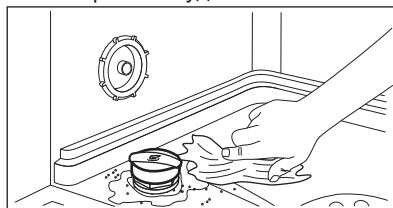

6. Окрените поклопац посуде за со у смеру кретања казаљки на сату да затворите посуду за со.



ОПРЕЗ

Вода и со могу да исцуре из посуде за со када је пуните. Када напуните посуду за со, одмах покрените програм прања да бисте спречили корозију.

8.2 Како да напуните дозатор за средство за испирање

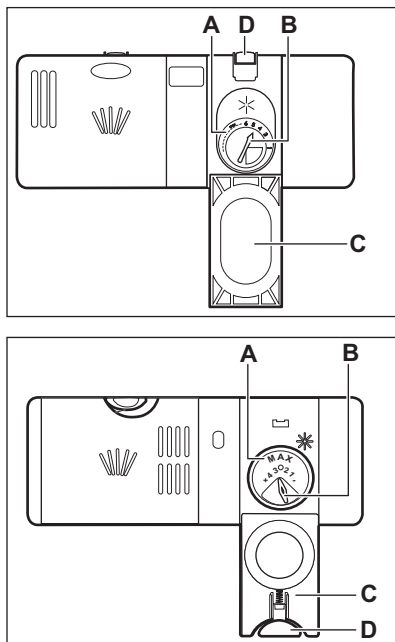

ОПРЕЗ

Користите искључиво средство за испирање специјално намењено за машине за прање посуђа.

1. Притисните дугме за ослобађање (D) да бисте отворили поклопац (C).
2. Напуните дозатор (A) док средство за испирање не достигне обележени ниво „MAX“.
3. Помоћу упијајуће крпе уклоните средство за испирање које сте просули како би се спречило стварање превелике количине пене.
4. Затворите поклопац. Проверите да ли се дугме за ослобађање забрављује у одговарајућем положају.



Бирач количине средства која ће се ослобађати (B) можете да okreћете између позиција 1 (најмања количина) и позиција 4 или 6 (највећа количина).

9. СВАКОДНЕВНА УПОТРЕБА

1. Одвртите славину за воду.
2. Притисните дугме за укључивање/искључивање да бисте активирали уређај.

Уверите се да се уређај налази у режиму избора програма.

- Уколико је индикатор за со укључен, напуните посуду за со.
 - Уколико је индикатор средства за испирање укључен, напуните дозатор средством за испирање.
3. Напуните корпе.
 4. Додајте детерџент.
 5. Одаберите и покрените одговарајући програм прања, у зависности од врсте посуђа и степена запрљаности.

9.1 Коришћење детерџента

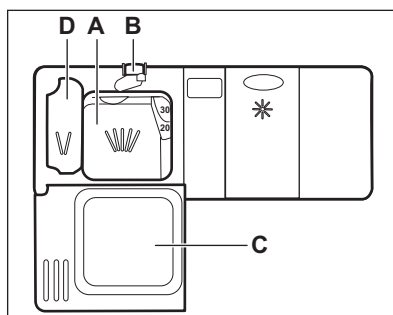

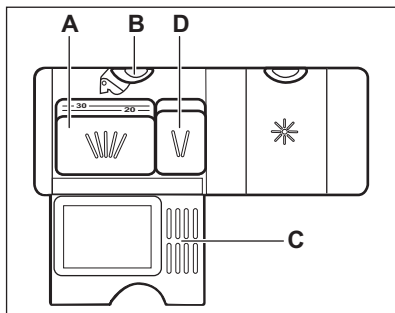
**ОПРЕЗ**

Користите искључиво детерџент специјално дизајниран за машине за прање посуђа.

1. Притисните дугме за ослобађање (B) да бисте отворили поклопац (C).
2. Ставите детерџент, у праху или у таблетама, у преграду (A).
3. Ако програм има фазу претпрања, ставите малу количину детерџента у преграду (D).
4. Затворите поклопац. Проверите да ли се дугме за ослобађање забрављује у одговарајућем положају.

9.2 Подешавање и покретање програма

Функција Auto Off

Ова функција смањује потрошњу енергије аутоматским искључивањем уређаја када је ван употребе.

Функција почиње са радом:

- Пет минута после завршетка програма.
- Након пет минута ако програм није започео рад.

Покретање програма

1. Притисните дугме за укључивање/искључивање да бисте активирали уређај. Уверите се да се уређај налази у режиму избора програма и да су врата затворена.

2. Узастопно притискајте **Program** док се не укључи индикатор жељеног програма.

Дисплеј показује трајање програма.

3. Подесите опције које се могу применити.
4. Притисните **Start** да бисте покренули програм.
 - Пали се индикатор фазе која је у току.
 - Трајање програма почиње да опада у интервалима од једног минута.

Покретање програма са одложеном стартом

1. Подесите програм.
2. Узастопно притискајте дугме **Delay** док се на дисплеју не прикаже жељено време одлагања (од 1 до 24 сата).
3. Притисните **Start** да би започело одбројавање времена.
 - Индикатор  је укључен.
 - Преостало време се одбројава у сатима. Последњи сат је приказан у минутима.

Када се заврши одбројавање, покреће се програм и индикатор фазе која је у току је укључен. Индикатор  се искључује.

Отварање врата док уређај ради

Ако отворите врата док је неки програм прања у току, уређај престаје да ради. Ово може утицати на потрошњу енергије и на трајање програма. Када затворите врата, уређај наставља са радом од тренутка када је прекинут.



Ако су врата отворена дуже од 30 секунди током фазе сушења, програм који је у току ће се угасити. Ово се не дешава ако се врата отворе помоћу функције AirDry.



Не покушавајте да затворите врата уређаја у року од 2 минута након што их AirDry аутоматски отвори, јер ово може да доведе до оштећења уређаја. Ако су, након тога, врата затворена још 3 минута, текући програм се завршава.

Отказивање одложеног старта док је одбројавање у току

Када откажете одложени старт онда морате поново да подесите програм и опције.

Притисните истовремено **Delay** и **Option** док је уређај у режиму за избор програма.

10. КОРИСНИ САВЕТИ

10.1 Опште

Пратите следећа упутства како бисте осигурали оптималне резултате чишћења и сушења у свакодневној употреби и како бисте заштитили животну средину.

- Уклоните веће остатке хране са судова и баците у канту за смеће.
- Немојте претходно да испирате судове ручно. По потреби, изаберите програм са фазом предпрања.
- Увек користите цео простор корпи.
- Водите рачуна да се предмети у корпама не додирују или прекривају међусобно. Само тада вода може потпуно да достигне судове и опере их.
- Можете да користите детерџент за машину за прање посуђа, средство за испирање и со одвојено или можете користити мулти таблете (нпр. „Све у једном“). Пратите упутства на паковању.
- Изаберите програм према типу посуђа и степену запрањаности.

ЕСО нуди најефикаснију

Отказивање програма

Истовремено притисните и задржите **Delay** и **Option** док је уређај у режиму за избор програма.

Пре него што покренете нови програм, проверите да ли има детерџента у дозатору детерџента.

Крај програма

Сва дугмад су неактивна, осим дугмета за укључивање/искључивање.

1. Притисните дугме за укључивање/искључивање или сачекајте да функција Auto Off аутоматски деактивира уређај. Ако отворите врата пре активације функције Auto Off, уређај се аутоматски искључује.
2. Заврните славину за воду.

потрошњу воде и електричне енергије.

10.2 Коришћење соли, средства за испирање и детерџента

- Користите искључиво со, средство за испирање и детерџент за машину за прање посуђа. Остали производи могу оштетити уређај.
- У крајевима са тврдом и изузетно тврдом водом препоручујемо коришћење обичног детерџента без додатака (прашак, гел и таблете без додатних агенаса), средства за испирање и соли за оптималне резултате чишћења и сушења.
- Барем једном месечно пустите уређај да ради уз употребу средства за чишћење уређаја које је нарочито подесно за ову намену.
- Детерџент у виду таблета се не раствара потпуно код програма који кратко трају. Да на кухињском посуђу не буде заосталог детерџента, препоручујемо коришћење таблета које се користе код програма који дуго трају.

- Не употребљавајте више од прописане количине детерџента. Погледајте упутства на паковању детерџента.

10.3 Шта чинити ако желите да прекинете да користите мулти таблете

Пре него што почнете одвојено да користите детерџент, со и средство за испирање урадите следеће:

1. Подесите највећи ниво омекшивача воде.
2. Проверите да ли су посуде за со и средство за испирање пуне.
3. Покрените најкраћи програм који има фазу испирања. Немојте додавати детерџент и немојте препунити корпе.
4. По завршетку програма, подесите омекшивач воде према тврдоћи воде у вашем крају.
5. Подесите количину средства за испирање.
6. Активирајте обавештење да је потрошено средство за испирање.

10.4 Пуњење корпи

- Уређај користите искључиво за прање посуђа које се може прати у машини за прање посуђа.
- У уређај немојте стављати посуђе од дрвета, рогова, алуминијума, калаја и бакра.
- Не стављајте у уређај предмете који могу да апсорбују воду (сунђере, кухињске крпе).
- Уклоните остатке хране са посуђа.
- Размекшајте остатке загореле хране на посуђу.
- Посуђе, као што су шоље, чаше и тигањи, поставите са отвором окренутим надоле.
- Водите рачуна да се прибор за јело и посуђе међусобно не закаче. Помешајте кашике и остали прибор за јело.

- Водите рачуна да се чаше не додирују.
- Мале предмете ставите у корпу за прибор за јело.
- Лагано посуђе ставите у горњу корпу. Проверите да посуђе не може да се помера.
- Проверите да ли крак са млазницама може слободно да се окреће пре покретања програма.

10.5 Пре стартовања програма

Пре него што стартујете изабрани програм, постарајте се да:

- Филтери су чисти и правилно су инсталирани.
- Поклопац посуде за со је чврсто стегнут.
- Кракови са млазницама нису запушени.
- Има довољно соли за машину за прање судова и довољно средства за испирање (осим ако не користите мулти таблете).
- Распоред предмета у корпама је правилан.
- Програм одговара типу посуђа и степену запрљаности.
- Користи се одговарајућа количина детерџента.

10.6 Пражњење корпи

1. Оставите да се стоно посуђе охлади пре него што га извадите из уређаја. Врући судови могу лако да се оштете.
2. Прво извадите посуђе из доње корпе, а затим из горње.



Након завршетка програма, вода и даље може да се задржи на унутрашњим површинама уређаја.

11. НЕГА И ЧИШЋЕЊЕ



УПОЗОРЕЊЕ!

Пре одржавања уређаја, искључите га и извуците утикач из зидне утичнице.



Прљави филтери и зачепљени краци са млазницама утичу лоше на резултате прања. Редовно их проверавајте и, уколико је потребно, очистите их.

11.1 Чишћење филтера

Систем филтера је сачињен из три дела.

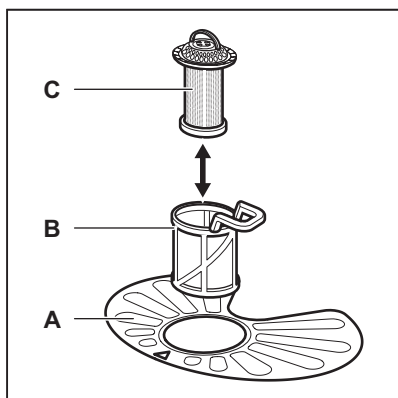

1. Окрените филтер (B) супротно од смера кретања казаљке на сату и извадите га.

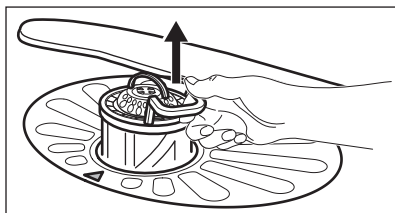
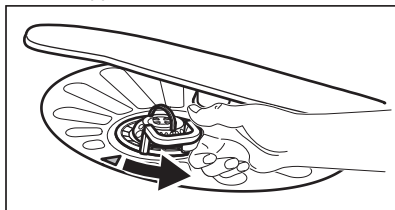

2. Извадите филтер (C) из филтера (B).
3. Извадите раван филтер (A).

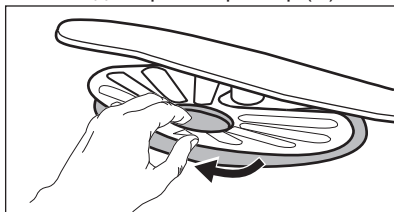

4. Оперите филтере.

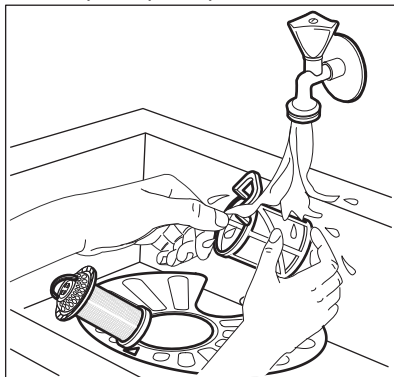

5. Уверите се да нема остатака хране или прљавштине унутар или око ивица корита мотора.
6. Вратите на место раван филтер (A). Уверите се да је исправно постављен унутар две вођице.

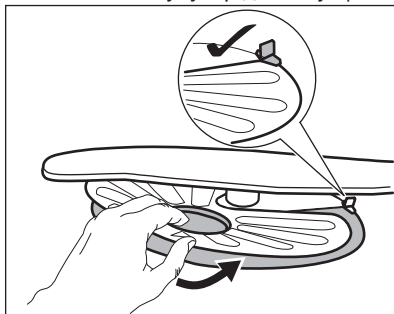

7. Монтирајте филтере (B) и (C).
8. Вратите филтер (B) у раван филтер (A). Окрените га у смеру кретања казаљке на сату док не кликне.

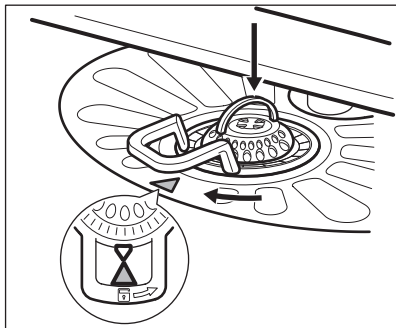

ОПРЕЗ

Неправилан положај филтера може да доведе до лоших резултата прања, као и да оштети уређај.

11.2 Чишћење крака са млазницама

Не уклањајте краке са млазницама. Уколико се отвори на крацима са млазницама запуше, уклоните остатке прљавштине помоћу танког шиљатог предмета.

11.3 Спољашње чишћење

- Уређај чистите влажном, меком крпом.
- У ту сврху користите искључиво неутралне детерџенте.
- Немојте да користите абразивне производе, абразивне сунђере или растараче.

11.4 Унутарње чишћење

- Пажљиво чистите уређај, укључујући и гумени заптивач врата, меком влажном крпом.
- Уколико редовно користите програме који кратко трају, унутар уређаја може доћи до накупљања масноће и каменца. Да бисте то спречили, препоручујемо вам да барем 2 пута месечно користите програм који дуго траје.
- Да бисте одржали уређај у најбољој радној форми, препоручујемо вам да једном месечно употребите одређено средство за чишћење машина за прање судова. Пажљиво пратите упутства која се налазе на паковању производа.

12. РЕШАВАЊЕ ПРОБЛЕМА

Ако уређај не почиње са радом или се зауставља у току рада, прво проверите да ли сами можете да решите проблем уз помоћ информација у табели или позовите Овлашћени сервисни центар,



УПОЗОРЕЊЕ!

Неисправно обављене поправке могу да изазову озбиљне ризике по безбедност корисника. Све поправке мора да обави искључиво квалификовано особље.

Код неких проблема, на екрану се приказује шифра аларма.

Већина проблема који могу да се јаве се може решити без потребе за контактирањем овлашћеног сервисног центра.

Проблем и шифра аларма	Могући узрок и решење
Не можете да укључите уређај.	<ul style="list-style-type: none"> • Проверите да ли је мрежни утикач прикључен у мрежну утичницу. • Проверите да ли у кутији са осигурачима има оштећених осигурача.
Програм се не покреће.	<ul style="list-style-type: none"> • Проверите да ли су врата на уређају затворена. • Притисните Start. • Ако је подешен одложени старт, откажите подешавање или сачекајте да се заврши одбројавање. • Уређај је започео поступак поновног испирања са омекшивачем воде. Трајање поступка је око пет минута.
Уређај се не пуни водом. На дисплеју је приказано <i>10</i> или <i>11</i> .	<ul style="list-style-type: none"> • Уверите се да је славина за воду отворена. • Проверите да притисак воде није исувише низак. Ове информације потражите у локалној надлежној служби водовода. • Проверите да славина за воду није запушена. • Проверите да филтер на цреву за довод воде није запушен. • Проверите да доводно црево није увијено или савијено.
Уређај не одводи воду. На дисплеју се појављује <i>20</i> .	<ul style="list-style-type: none"> • Проверите да сливник испод лавабоа није запушен. • Проверите да филтер на цреву за одвод воде није запушен. • Проверите да систем унутрашњег филтера није запушен. • Проверите да ли се одводно црево негде увило или савило.
Уређај за заштиту од поплаве је активиран. На дисплеју се појављује <i>30</i> .	<ul style="list-style-type: none"> • Затворите славину за воду и обратите се Овлашћеном сервисном центру.
Уређај се зауставља и покреће више пута у току рада.	<ul style="list-style-type: none"> • То је нормално. То обезбеђује оптималне резултате чишћења и уштеду енергије.
Време трајања програма је сувише дуго.	<ul style="list-style-type: none"> • Изаберите опцију TimeSaver за краће трајање програма. • Ако је подешен одложени старт, откажите одлагање или сачекајте да се заврши одбројавање.
Преостало време на екрану се повећава и прескаче скоро до краја времена програма.	<ul style="list-style-type: none"> • То није квар. Уређај ради правилно.

Проблем и шифра аларма	Могући узрок и решење
Мало цури из врата уређаја.	<ul style="list-style-type: none"> Уређај није нивелисан. Олабавите или затегните подесиве ножице (уколико је то могуће). Врата уређаја нису центрирана на бубњу. Подесите задње ножице (уколико је то могуће).
Врата уређаја се тешко затварају.	<ul style="list-style-type: none"> Уређај није нивелисан. Олабавите или затегните подесиве ножице (уколико је то могуће). Делови посуђа виरे из корпи.
Из уређаја се чују звукови звецкања/лупања.	<ul style="list-style-type: none"> Посуђе у корпама није правилно распоређено. Погледајте брошуру о пуњењу корпе. Проверите да ли краци са млазницама несметано ротирају.
Уређај активира прекидач електричног кола.	<ul style="list-style-type: none"> Ампеража је недовољна за истовремено снабдевање струјом свих апарата у употреби. Проверите амперажу утичнице и капацитет бројила или искључите један од уређаја који се користи. Унутрашњи електрични квар уређаја. Контактирајте овлашћени сервисни центар.



Погледајте одељке „**Пре прве употребе**“, „**Свакодневна употреба**“ или „**Напомене и савети**“ за друге могуће узроке.

Уколико се проблем поново јави, контактирајте овлашћени сервисни центар.

За проблеме који нису наведени у табели обратите се овлашћеном сервисном центру.

Након што прегледате уређај, искључите га и поново га укључите.

12.1 Резултати прања и сушења нису задовољавајући

Проблем	Могући узрок и решење
Лоши резултати прања.	<ul style="list-style-type: none"> Погледајте одељак „Свакодневна употреба“, „Напомене и савети“ и брошуру о пуњењу корпе. Користите интензивније програме прања. Очистите кракове са млазницама и филтер. Погледајте одељак „Одржавање и чишћење“.

Проблем	Могући узрок и решење
Лоши резултати сушења.	<ul style="list-style-type: none"> • Стоно посуђе је остављено сувише дуго у затвореном уређају. • Нема средства за испирање или је његова доза недовољна. Подесите дозатор средства за испирање на виши ниво. • Пластични предмети морају да се осуше крпом. • За најбољи учинак сушења активирајте опцију XtraDry и подесите AirDry. • Препоручујемо да увек користите средство за испирање, чак и у комбинацији са мулти таблетама.
На стаклу и посуђу постоје беличасти трагови или плавкасти слојеви.	<ul style="list-style-type: none"> • Ослобођена је превелика количина средства за испирање. Подесите нижи ниво средства за испирање. • Има превише детерџента.
Постоје флеке и осушене капи воде на чашама и посуђу.	<ul style="list-style-type: none"> • Ослобођена количина средства за испирање није довољна. Подесите виши ниво средства за испирање. • Узрок томе може да буде квалитет средства за испирање.
Посуђе је мокро.	<ul style="list-style-type: none"> • За најбољи учинак сушења активирајте опцију XtraDry и подесите AirDry. • Програм нема фазу сушења или има фазу сушења са ниском температуром. • Дозатор за средство за испирање је празан. • Узрок томе може да буде квалитет средства за испирање. • Узрок томе може да буде квалитет мулти таблета. Испробајте неку другу марку или активирајте дозатор за средство за испирање и користите средство за испирање заједно са мулти таблетама.
Унутрашњост уређаја је мокра.	<ul style="list-style-type: none"> • Ово није квар уређаја. Узрок томе је влажност у ваздуху која се кондензује на зидовима.
Необична пена током прања.	<ul style="list-style-type: none"> • Користите искључиво детерџент за машину за прање судова. • Постоји цурење у дозатору за средство за испирање. Контактирајте овлашћени сервисни центар.
Трагови рђе на прибору за јело.	<ul style="list-style-type: none"> • Превише је соли у води која се користи за прање. Погледајте одељак „Омекшивач воде“. • Сребрни прибор за јело и онај од нерђајућег челика су стављени заједно. Избегавајте да предмете од сребра и нерђајућег челика стављате једне поред других.

Проблем	Могући узрок и решење
На крају програма у дозатору има преосталог детерџента.	<ul style="list-style-type: none"> • Таблета детерџента се заглавила у дозатору и зато је вода није потпуно испрала. • Вода не може да испере детерџент из дозатора. Проверите да ли је крак са млазницама блокиран или зачепљен. • Проверите да ли предмети у корпи не ометају отварање поклопаца дозатора детерџента.
Непријатни мириси унутар уређаја.	<ul style="list-style-type: none"> • Погледајте одељак „Унутрашње чишћење“.
Насlage каменца на посуђу, на бубњу машине и на унутрашњој страни врата.	<ul style="list-style-type: none"> • Ниво соли је низак, проверите индикатор за допуњавање. • Поклопац посуде за со је лабав. • Вода из водовода је тврда. Погледајте одељак „Омекшивач воде“. • Чак и ако користите мулти таблете, користите со и подесите регенерацију омекшивача воде. Погледајте одељак „Омекшивач воде“. • Ако се насlage каменца и даље задрже, очистите уређај средствима на чишћење која су посебно погодна за ову намену. • Покушајте да користите други детерџент. • Обратите се произвођачу детерџента.
Посуђе без сјаја, промењене боје или окрњено.	<ul style="list-style-type: none"> • Водите рачуна да у уређају перете само посуђе које је безбедно за машинско прање. • Пажљиво напуните и испразните корпу. Погледајте брошуру о пуњењу корпе. • Осетљиво посуђе ставите у горњу корпу.



Погледајте одељак „**Пре прве употребе**“, „**Свакодневна употреба**“ или „**Напомене и савети**“ за друге могуће узроке.

13. ЛИСТ СА ИНФОРМАЦИЈАМА О ПРОИЗВОДУ

Заштитни знак	AEG
Модел	FEE53600ZM
Номинални капацитет (стандардни број комплета посуђа)	13
Класа енергетске ефикасности	A+++

Годишња потрошња електричне енергије у kWh, на основу 280 стандардних циклуса прања, уз коришћење хладне воде са довода и потрошње на ниским режимима снаге. Стварна потрошња електричне енергије зависиће од начина на који се уређај користи.	234
Потрошња електричне енергије за стандардни циклус прања (kWh)	0.821
Потрошња струје у искљученом режиму (W)	0.50
Потрошња струје у ватима (W) када уређај остане укључен	5.0
Потрошња воде у литрима, на основу 280 стандардних циклуса прања. Стварна потрошња воде зависиће од начина на који се уређај користи	2775
Класа ефикасности сушења на скали од G (најмање ефикасна) до A (најефикаснија)	A
„Стандардни програм“ је стандардни циклус прања на који се односе подаци на етикети и на сажетку производа. Овај програм је погодан за прање нормално запрљаног посуђа и најефикаснији је програм са аспекта комбиноване потрошње електричне енергије и воде. Означен је као „Еко“ програм.	ЕСО
Трајање програма за стандардни циклус прања (мин)	237
Трајање када уређај остане укључен (у минутима)	5
Ниво јачине звука (db(A) ге 1pW)	44
Уграђени уређај Да/Не	Да

14. ДОДАТНЕ ТЕХНИЧКЕ ИНФОРМАЦИЈЕ

Димензије	Ширина / висина / дубина (мм)	596 / 818 - 898 / 575
Прикључење на електричну мрежу ¹⁾	Напон (V)	220 - 240
	Фреквенција (Hz)	50
Притисак довода воде	Мин. / макс. бара (MPa)	0.5 (0.05) / 8 (0.8)
Довод воде	Хладна вода или топла вода ²⁾	макс. 60 °C

¹⁾ За остале вредности погледајте плочицу са техничким карактеристикама.

²⁾ Ако топла вода долази од алтернативног извора енергије (нпр. соларни панели), користите довод топле воде да би се смањила потрошња енергије.

15. ЕКОЛОШКА ПИТАЊА

Рециклирајте материјале са симболом

 Паковање одложите у

одговарајуће контејнере ради рециклирања. Помозите у заштити животне средине и људског здравља

као и у рециклирању отпадног материјала од електронских и електричних уређаја. Уређаје обележене симболом  немојте

бацати заједно са смећем. Производ вратите у локални центар за рециклирање или се обратите општинској канцеларији.

KAZALO

1. VARNOSTNA INFORMACIJE.....	51
2. VARNOSTNA NAVODILA.....	52
3. OPIS IZDELKA.....	54
4. UPRAVLJALNA PLOŠČA.....	55
5. PROGRAMI.....	56
6. NASTAVITVE.....	57
7. FUNKCIJE.....	60
8. PRED PRVO UPORABO.....	60
9. VSAKODNEVNA UPORABA.....	62
10. NAMIGI IN NASVETI.....	63
11. VZDRŽEVANJE IN ČIŠČENJE.....	65
12. ODPRAVLJANJE TEŽAV.....	67
13. INFORMACIJSKI LIST O IZDELKU.....	70
14. DODATNI TEHNIČNI PODATKI.....	71

ZA ODLIČNE REZULTATE

Hvala, ker ste izbrali izdelek AEG. Ustvarili smo ga z namenom, da bi vam brezhibno služil vrsto let, inovativna tehnologija pa vam bo olajšala življenje – tega morda ne boste našli pri običajnih napravah. Prosimo, vzemite si nekaj minut časa za branje, da boste izdelek čim bolje izkoristili.

Obiščite naše spletno mesto za:



pridobitev nasvetov glede uporabe, brošure, odpravljanje težav, servisne informacije:

www.aeg.com/webselfservice



Registrirajte svoj izdelek za boljši servis:

www.registreaeg.com



Kupite dodatke, potrošni material in originalne nadomestne dele za vašo napravo:

www.aeg.com/shop

POMOČ STRANKAM IN SERVIS

Priporočamo uporabo originalnih nadomestnih delov.

Ko kličete servis, imejte pri roki naslednje podatke: model, številko izdelka, serijsko številko.

Podatke najdete na ploščici za tehnične navedbe.

 Opozorilo/Pozor - Varnostne informacije

 Splošne informacije in nasveti

 Okoljske informacije.

Pridrujemo si pravico do sprememb.

1. ⚠️ VARNOSTNA INFORMACIJE

Pred namestitvijo in uporabo naprave natančno preberite priložena navodila. Proizvajalec ni odgovoren za poškodbe ali škodo, nastalo zaradi nepravilne namestitve ali uporabe. Navodila vedno shranite na varnem in dostopnem mestu za poznejšo uporabo.

1.1 Varnost otrok in ranljivih oseb

- To napravo lahko uporabljajo otroci od osmega leta naprej ter osebe z zmanjšanimi telesnimi, čutnimi ali razumskimi sposobnostmi ali s pomanjkanjem izkušenj ter znanja le pod nadzorom ali če so dobile ustrezna navodila glede varne uporabe naprave in če se zavedajo nevarnosti, ki obstajajo.
- Otroci med tretjim in osmim letom starosti ter invalidi se ne smejo približevati, če niso pod nenehnim nadzorom.
- Otroci, mlajši od treh let, se ne smejo približevati, če niso pod nenehnim nadzorom.
- Preprečite, da bi se otroci igrali z napravo.
- Pralna sredstva hranite zunaj dosega otrok.
- Ko so vrata naprave odprta, poskrbite, da bodo otroci in hišni ljubljenci dovolj oddaljeni od naprave.
- Čiščenja naprave in uporabniškega vzdrževanja na njej ne smejo izvajati otroci brez nadzora.

1.2 Splošna varnostna navodila

- Ta naprava je namenjena uporabi v gospodinjstvu in podobni vrsti uporabe, npr.:
 - kmečkih hišah; kuhinjah za zaposlene v trgovinah, pisarnah in drugih delovnih okoljih,
 - s strani gostov v hotelih, motelih, kjer nudijo prenočišča z zajtrkom, in drugih stanovanjskih okoljih.
- Ne spreminjajte specifikacij te naprave.
- Delovni tlak vode (najmanjši in največji) mora biti med 0.5 (0.05) / 8 (0.8) barov (MPa).

- Upoštevajte največje število 13 pogrinjkov.
- Če je napajalni kabel poškodovan, ga mora zamenjati predstavnik proizvajalca, pooblaščenega servisnega centra ali druga strokovno usposobljena oseba, da se izognete nevarnosti.
- Jedilni pribor zložite v košarico za jedilni pribor, tako da bodo konice obrnjene navzdol, ali pa vodoravno v predal za jedilni pribor prav tako s konicami, obrnjenimi navzdol.
- Naprave z odprtimi vrati ne puščajte brez nadzora, da po nesreči ne stopite nanje.
- Pred vzdrževanjem izklopite napravo in iztaknite vtič iz vtičnice.
- Za čiščenje naprave ne uporabljajte visokotlačnega vodnega pršca in/ali pare.
- Če ima naprava na dnu prezračevalne odprtine, te ne smejo biti prekrite, npr. s preprogo.
- Napravo je treba priključiti na vodovodni sistem z novim priloženim kompletom cevi. Starih kompletov cevi ne smete ponovno uporabiti.

2. VARNOSTNA NAVODILA

2.1 Namestitev



OPOZORILO!

To napravo lahko namesti le strokovno usposobljena oseba.

- Odstranite vso embalažo.
- Ne nameščajte ali uporabljajte poškodovane naprave.
- Upoštevajte navodila za namestitev, priložena napravi.
- Pri premikanju naprave bodite pazljivi, ker je težka. Vedno uporabljajte zaščitne rokavice in priloženo obutev.
- Naprave ne nameščajte ali uporabljajte na mestu, kjer lahko temperatura pade pod 0 °C.
- Napravo namestite na varno in primerno mesto, ki ustreza zahtevam za namestitev.

2.2 Električna povezava



OPOZORILO!

Nevarnost požara in električnega udara.

- Naprava mora biti ozemljena.
- Preverite, ali so parametri s ploščice za tehnične navedbe združljivi z električno napetostjo omrežja.
- Vedno uporabite pravilno nameščeno varnostno vtičnico.
- Ne uporabljajte razdelilnikov in podaljškov.
- Pazite, da ne poškodujete vtiča in kabla. Če je treba kabel zamenjati, mora to storiti osebje pooblaščenega servisnega centra.
- Vtič vtaknite v vtičnico šele ob koncu nameščanja. Poskrbite, da bo vtič dosegljiv tudi po namestitvi.

- Ne vlecite za električni priključni kabel, če želite izključiti napravo. Vedno povlecite za vtič.
- Naprava je izdelana v skladu z direktivami EGS.
- Samo VB in Irska. Ta naprava ima vtič s 13-ampersko varovalko. Če je treba zamenjati varovalko v vtiču, uporabite samo 13-ampersko varovalko ASTA (BS 1362).

2.3 Vodovodna napeljava

- Ne poškodujte cevi za vodo.
- Pred priključitvijo na nove cevi, cevi, ki že dolgo niso bile v uporabi, tam, kjer so bila izvedena popravila ali nameščene nove naprave (vodni števcji itd.), naj voda teče toliko časa, da bo čista in prozorna.
- Med in po prvi uporabi naprave se prepričajte, da ni prisotnih vidnih iztekanj vode.
- Cev za dovod vode ima varnostni ventil in oblogo z notranjim priključnim vodom.

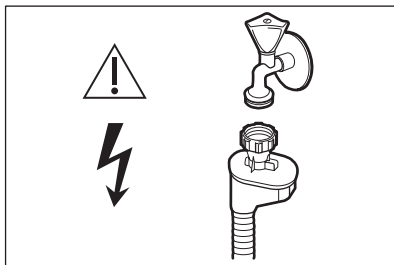

! **OPOZORILO!**
Nevarna napetost.

- V primeru poškodbe cevi za dovod vode takoj zaprite pipo in iztaknite vtič iz omrežne vtičnice. Za zamenjavo

cevi za dovod vode se obrnite na pooblaščen servisni center.

2.4 Uporaba

- Ne sedajte ali stopajte na odprta vrata.
- Pomivalna sredstva za pomivalni stroj so nevarna. Upoštevajte varnostna navodila z embalaže pralnega sredstva.
- Ne pijte in ne igrajte se z vodo iz naprave.
- Ne odstranite posode iz naprave, dokler se program ne zaključi. Nekaj pomivalnega sredstva lahko ostane na posodi.
- Če med izvajanjem programa odprete vrata, lahko iz naprave puhne vroča para.
- V napravo, njeno bližino ali nanjo ne postavljajte vnetljivih izdelkov ali mokrih predmetov z vnetljivimi izdelki.

2.5 Servis

- Za popravilo naprave se obrnite na pooblaščen servisni center.
- Uporabljajte samo originalne nadomestne dele.

2.6 Odstranjevanje



OPOZORILO!
Nevarnost poškodbe ali zadušitve.

- Napravo izključite iz napajanja.
- Odrežite električni priključni kabel in ga zavržite.
- Odstranite zapah in na ta način preprečite, da bi se otroci in živali zaprli v napravo.

3. OPIS IZDELKA

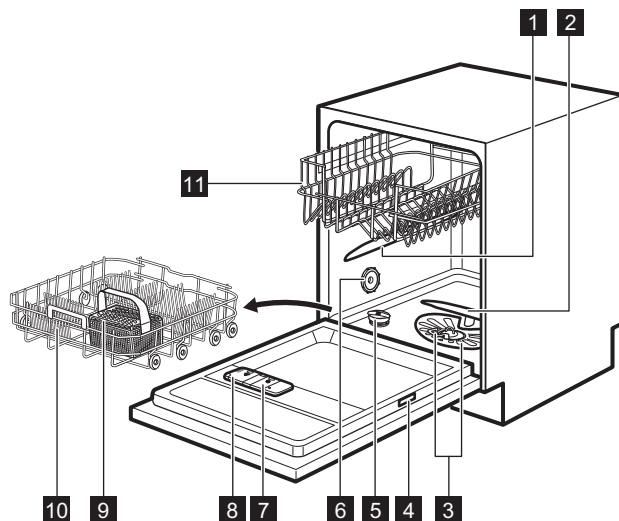





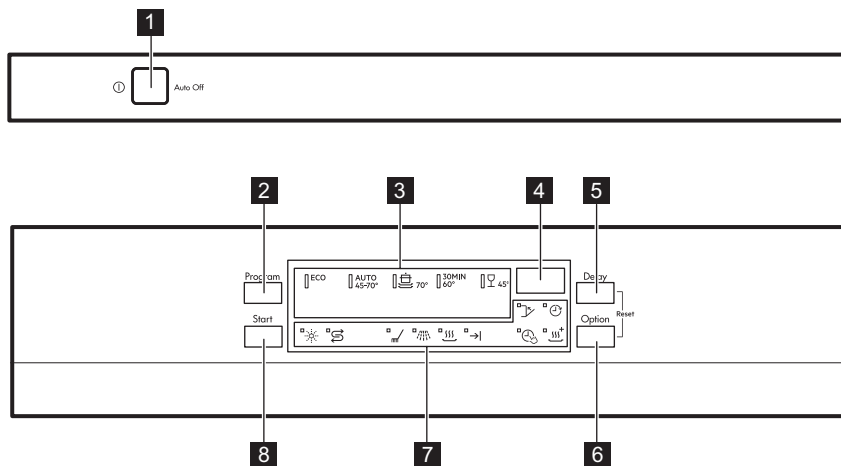



- | | |
|---------------------------------------|---------------------------------------|
| 1 Zgornja brizgalna ročica | 7 Predal sredstva za izpiranje |
| 2 Spodnja brizgalna ročica | 8 Predal za pomivalno sredstvo |
| 3 Filtra | 9 Košarica za jedilni pribor |
| 4 Ploščica za tehnične navedbe | 10 Spodnja košara |
| 5 Posoda za sol | 11 Zgornja košara |
| 6 Oddušnik | |



4. UPRAVLJALNA PLOŠČA



- | | |
|---------------------------------|------------------------------|
| 1 Tipka za vklop/izklop | 6 Tipka Option |
| 2 Tipka Program | 7 Indikatorji |
| 3 Programski indikatorji | 8 Tipka Start |
| 4 Prikazovalnik | |
| 5 Tipka Delay | |



4.1 Indikatorji

Indikator	Opis
	Faza pomivanja. Sveti med pomivanjem.
	Faza izpiranja. Sveti med izpiranjem.
	Faza sušenja. Sveti med sušenjem.
	Indikator za konec.
	Indikator funkcije TimeSaver.
	Indikator funkcije XtraDry.
	Indikator sredstva za izpiranje. Ne sveti med izvajanjem programa.
	Indikator za sol. Ne sveti med izvajanjem programa.

Indikator	Opis
	Indikator funkcije Delay.
	Indikator vrat. Sveti, ko so vrata naprave odprta ali niso pravilno zaprta.

5. PROGRAMI

Vrstni red programov v razpredelnici morda ne odraža njihovega zaporedja na upravljalni plošči.



Program	Stopnja umazanosti Vrsta posode	Faze programa	Funkcije
ECO ¹⁾	<ul style="list-style-type: none"> • Običajno umazano • Porcelan in jedilni pribor 	<ul style="list-style-type: none"> • Predpomivanje • Pomivanje pri 50 °C • Izpiranja • Sušenje 	<ul style="list-style-type: none"> • TimeSaver • XtraDry
AUTO ²⁾	<ul style="list-style-type: none"> • Vse • Porcelan, jedilni pribor, lonci in ponve 	<ul style="list-style-type: none"> • Predpomivanje • Pomivanje od 45 °C do 70 °C • Izpiranja • Sušenje 	<ul style="list-style-type: none"> • XtraDry
	<ul style="list-style-type: none"> • Zelo umazano • Porcelan, jedilni pribor, lonci in ponve 	<ul style="list-style-type: none"> • Predpomivanje • Pomivanje pri 70 °C • Izpiranja • Sušenje 	<ul style="list-style-type: none"> • TimeSaver • XtraDry
30MIN ³⁾	<ul style="list-style-type: none"> • Sveža umazanja • Porcelan in jedilni pribor 	<ul style="list-style-type: none"> • Pomivanje pri 60 °C ali 65 °C • Izpiranja 	<ul style="list-style-type: none"> • XtraDry
	<ul style="list-style-type: none"> • Običajno ali malo umazano • Občutljiv porcelan in steklena posoda 	<ul style="list-style-type: none"> • Pomivanje pri 45 °C • Izpiranja • Sušenje 	<ul style="list-style-type: none"> • XtraDry

¹⁾ Ta program vam omogoča najvarčnejšo porabo vode in energije za običajno umazano porcelan in jedilni pribor. To je standardni program za preizkuševalne inštitute.

²⁾ Naprava zazna stopnjo umazanosti in količino posode v košarah. Samodejno prilagodi temperaturo in količino vode, porabo energije ter čas trajanja programa.

³⁾ S tem programom lahko pomijete sveže umazano posodo. V kratkem času zagotavlja dobre rezultate pomivanja.

5.1 Vrednosti porabe

Program ¹⁾	Voda (l)	Energija (kWh)	Trajanje (min.)
ECO	9,9	0.821	237
AUTO	7 - 12	0.7 - 1.5	45 - 160
	13 - 15	1.4 - 1.6	140 - 160
30MIN	9	0.8	30
	13 - 14	0.9 - 1.1	70 - 85

¹⁾ Vrednosti so odvisne od tlaka in temperature vode, nihanja v električnem napajanju, funkcij in količine posode.

5.2 Informacije za preizkuševalne inštitute

Za prejemanje potrebnih informacij glede preizkusa učinkovitosti (npr. v skladu z EN60436) pošljite elektronsko pošto na:

info.test@dishwasher-production.com

Če želite, vključite številko izdelka (PNC) s ploščice za tehnične navedbe.

Za vsa druga vprašanja glede pomivalnega stroja si oglejte servisno knjigo, ki je priložena napravi.

6. NASTAVITVE

6.1 Način izbire programa in uporabniški način

Ko je naprava v načinu izbire programa, lahko nastavite program in odprete uporabniški način.

Nastavitve, ki so na voljo v uporabniškem načinu:

- Stopnja sistema za mehčanje vode glede na trdoto vode.
- Vkllop ali izklop opozorila za prazen predal sredstva za izpiranje.
- Vkllop ali izklop funkcije AirDry.

Ker naprava shrani shranjene nastavitve, je ni treba konfigurirati pred vsakim ciklom.

Nastavitev načina izbire programa

Naprava je v načinu izbire programa, ko sveti programski indikator **ECO** in se na prikazovalniku prikaže trajanje programa.

Po vklopu je naprava po privzeti nastavitvi v načinu izbire programa. V nasprotnem primeru način izbire programa nastavite na naslednji način:

Sočasno pritisnite in držite **Delay** in **Option**, dokler naprava ni v načinu izbire programa.

Odpiranje uporabniškega načina

Naprava mora biti v načinu izbire programa.

Za vstop v uporabniški način sočasno pritisnite in držite **Delay** in **Option**, dokler ne začnejo utripati indikatorji **ECO**, **AUTO** in  ter prikazovalnik ugasne.

6.2 Sistem za mehčanje vode

Sistem za mehčanje vode odstrani iz vode minerale, ki negativno vplivajo na rezultate pomivanja in napravo.

Večja kot je vsebnost teh mineralov, trša je voda. Trdoto vode merimo v ekvivalentnih lestvicah.

Sistem za mehčanje vode morate nastaviti glede na trdoto vode v vašem

vodovodu. Točne podatke o trdoti vode lahko dobite pri krajevnem vodovodnem podjetju. Pomembno je nastaviti pravo stopnjo sistema za mehčanje vode, da zagotovite dobre rezultate pomivanja.

Trdota vode

Nemške stopinje (°dH)	Francoske stopinje (°fH)	mmol/l	Clarkove/angleške stopinje	Stopnja sistema za mehčanje vode
47 - 50	84 - 90	8.4 - 9.0	58 - 63	10
43 - 46	76 - 83	7.6 - 8.3	53 - 57	9
37 - 42	65 - 75	6.5 - 7.5	46 - 52	8
29 - 36	51 - 64	5.1 - 6.4	36 - 45	7
23 - 28	40 - 50	4.0 - 5.0	28 - 35	6
19 - 22	33 - 39	3.3 - 3.9	23 - 27	5 1)
15 - 18	26 - 32	2.6 - 3.2	18 - 22	4
11 - 14	19 - 25	1.9 - 2.5	13 - 17	3
4 - 10	7 - 18	0.7 - 1.8	5 - 12	2
<4	<7	<0.7	< 5	1 2)

1) Tovarniška nastavitvev.

2) Na tej stopnji ne uporabljajte soli.

Ne glede na vrsto uporabljenega pomivalnega sredstva nastavite ustrezno stopnjo trdote vode, da ostane indikator za sol vklopljen.



Kombinirane tablete, ki vsebujejo sol, niso dovolj učinkovite za mehčanje trde vode.

Nastavitev stopnje sistema za mehčanje vode

Naprava mora biti v uporabniškem načinu.

1. Pritisnite **Program**.

- Indikatorja **AUTO** in  ugasneta.
- Indikator **ECO** še naprej utripa.

- Na prikazovalniku se prikaže trenutna nastavitvev: npr. 5  = stopnja 5.
- 2. Pritiskajte **Program** za spremembo nastavitvev.
- 3. Pritisnite tipko za vklop/izklop za potrditev nastavitvev.

6.3 Opozorilo za prazen predal sredstva za izpiranje

Sredstvo za izpiranje pomaga, da se posoda posuši brez lis in madežev.

Sredstvo za izpiranje se samodejno sprosti med fazo vročega izpiranja.



Ko je predal sredstva za izpiranje prazen, sveti indikator sredstva za izpiranje ter na ta način opozarja, da morate dodati sredstvo za izpiranje. Če so rezultati sušenja zadovoljivi samo pri uporabi kombiniranih tablet, lahko izklopite opozorilo za prazen predal

sredstva za izpiranje. Vendar pa za najboljše sušenje vedno uporabite sredstvo za izpiranje.

Če uporabljate standardno pomivalno sredstvo ali kombinirane tablete brez sredstva za izpiranje, vklopite opozorilo, da bo indikator za polnjenje predala sredstva za izpiranje ostal vklopljen.

Izklop opozorila za prazen predal sredstva za izpiranje

Naprava mora biti v uporabniškem načinu.

1. Pritisnite **Start**.
 - Indikatorja **ECO** in  ugasneta.
 - Indikator **AUTO** še naprej utripa.
 - Na prikazovalniku se prikaže trenutna nastavitvev.
 -  = opozorilo za prazen predal sredstva za izpiranje je vklopljeno.
 -  = opozorilo za prazen predal sredstva za izpiranje je izklopljeno.
2. Pritisnite **Start** za spremembo nastavitve.
3. Pritisnite tipko za vklop/izklop za potrditev nastavitve.

6.4 AirDry

AirDry izboljša rezultate sušenja z manjšo porabo energije.

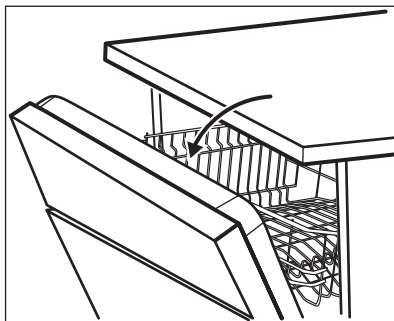

Med fazo sušenja se vrata samodejno odprejo in ostanejo priprta.



POZOR!

Ne poskusite zapreti vrat naprave v dveh minutah po samodejnem odpiranju. To lahko poškoduje napravo.

Funkcija AirDry se samodejno vklopi pri vseh programih, razen pri  (če je na voljo).

Če želite izboljšati rezultate sušenja, si oglejte funkcijo XtraDry ali vklopite funkcijo AirDry.





POZOR!





Če imajo otroci dostop do naprave, priporočamo izklop funkcije AirDry, ker je lahko odpiranje vrat nevarno.

Izklop funkcije AirDry

Naprava mora biti v uporabniškem načinu.

1. Pritisnite **Delay**.
 - Indikatorja **ECO** in **AUTO** ugasneta.
 - Indikator  še naprej utripa.
 - Na prikazovalniku se prikaže trenutna nastavitvev:  = funkcija AirDry vklopljena.
2. Pritisnite **Delay** za spremembo nastavitve:  = funkcija AirDry izklopljena.
3. Pritisnite tipko za vklop/izklop za potrditev nastavitve.

7. FUNKCIJE

-  Želene funkcije morate vklopiti pred vsakim zagonom programa. Funkcij ni mogoče vklopiti ali izklopiti med izvajanjem programa.
-  S tipko Option se pomikate med razpoložljivimi funkcijami in možnimi kombinacijami.
-  Niso vse funkcije združljive med sabo. Če ste izbrali nezdružljive funkcije, bo naprava samodejno izklopila eno ali več izmed njih. Svetiljo samo indikatorji še vedno vklopljenih funkcij.
-  Če funkcija ni primerna za program, ustrezni indikator ne sveti ali pa nekaj sekund utripa hitro in nato ugasne.
-  Vklop funkcij lahko vpliva na porabo vode in energije, kot tudi na trajanje programa.

7.1 XtraDry

To funkcijo vklopite za povečanje učinkovitosti sušenja. Vključena funkcija XtraDry lahko vpliva na trajanje nekaterih programov, porabo vode in temperaturo zadnjega izpiranja.

Funkcija XtraDry je stalna funkcija za vse programe, razen za **ECO**, in je ni treba izbrati pri vsakem programu.

Pri drugih programih je nastavitvev funkcije XtraDry stalna in je samodejno uporabljena pri naslednjih programih. To konfiguracijo lahko kadarkoli spremenite.

-  Ob vsakem vklopu programa **ECO** je funkcija XtraDry izklopljena in jo je treba izbrati ročno.

Vklop funkcije XtraDry izklopi TimeSaver in obratno.

Vklop funkcije XtraDry

Pritisčajte **Option**, dokler ne zasveti indikator . Prikazovalnik prikazuje posodobljeno trajanje programa.

7.2 TimeSaver

Ta funkcija zviša tlak in temperaturo vode. Fazi pomivanja in sušenja sta krajši.

Skupen čas trajanja programa se skrajša za približno 50 %.

Rezultati pomivanja so enaki kot pri običajnem trajanju programa. Rezultati sušenja se lahko poslabšajo.

Vklop funkcije TimeSaver

Pritisčajte **Option**, dokler ne zasveti indikator . Prikazovalnik prikazuje posodobljeno trajanje programa.

8. PRED PRVO UPORABO

1. **Trenutna stopnja sistema za mehčanje vode mora ustrezati trdoti vode. V nasprotnem primeru nastavite stopnjo sistema za mehčanje vode.**
 2. Napolnite posodo za sol.
 3. Napolnite predal sredstva za izpiranje.
 4. Odprite pipo.
 5. Zaženite program, da odstranite vse ostanke, ki se še lahko nahajajo v napravi. Ne uporabljajte pomivalnega sredstva in ne zlagajte posode v košari.
- Ko zaženete program, lahko traja do pet minut, da naprava ponovno napolni sistem za mehčanje vode. Videti je, da

naprava ne deluje. Faza pomivanja se začne šele, ko se ta postopek zaključi. Postopek se redno ponavlja.

8.1 Posoda za sol



POZOR!

Uporabljajte samo grobo mleto sol, ki je namenjena uporabi v pomivalnem stroju. Fino mleta sol poveča nevarnost korozije.

Sol se uporablja za ponovno polnjenje sistema za mehčanje vode in zagotovitev dobrih rezultatov pomivanja pri vsakodnevni uporabi.

Polnjenje posode za sol

1. Pokrov posode za sol obrnite v nasprotni smeri urnega kazalca, da odprete posodo.
2. V posodo za sol nalijte en liter vode (le prvič).
3. Posodo za sol napolnite z 1 kg soli (da bo polna).

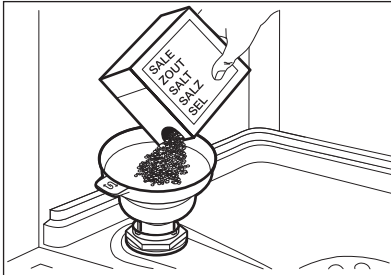

4. Previdno stresite lijak za ročaj, da v posodo spravite vsa zrnca.
5. Odstranite sol okoli odprtine posode za sol.

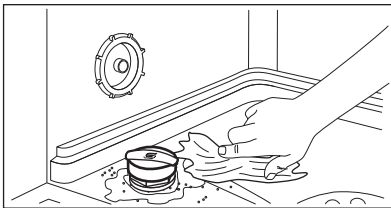

6. Pokrov obrnite v smeri urnega kazalca, da zaprete posodo za sol.



POZOR!

Ko polnite posodo za sol, lahko iz nje izteka voda s soljo. Po polnjenju posode za sol takoj zaženite program, da preprečite korozijo.

8.2 Polnjenje predala sredstva za izpiranje

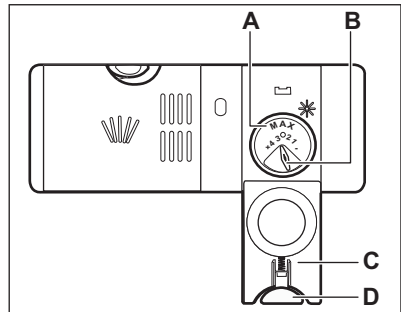
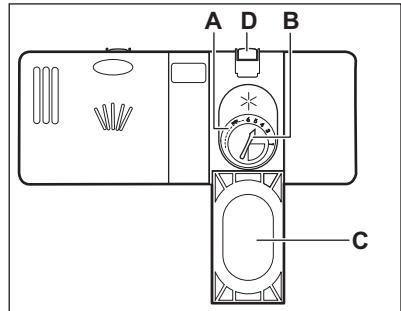

POZOR!

Uporabljajte samo sredstvo za izpiranje, posebej prilagojeno pomivalnim strojem.

1. Pritisnite gumb za sprostitvev (D), da odprete pokrov (C).
2. Predal (A) polnite, dokler sredstvo za izpiranje ne pride do oznake »MAX«.
3. Razlito sredstvo za izpiranje obrišite z vpojno krpo, da preprečite pretirano penjenje.
4. Zaprite pokrov. Prepričajte se, da se gumb za sprostitvev zaskoči.



Gumb za izbiro sproščene količine (**B**) lahko obračate med položajem 1 (najmanjša količina) in položajem 4 ali 6 (največja količina).

9. VSAKODNEVNA UPORABA

1. Odprite pipo.
2. Pritisnite tipko za vklop/izklop za vklop naprave.

Naprava mora biti v načinu izbire programa.

- Če sveti indikator za sol, napolnite posodo za sol.
 - Če sveti indikator sredstva za izpiranje, napolnite predal sredstva za izpiranje.
3. Napolnite košare.
 4. Dodajte pomivalno sredstvo.
 5. Nastavite in vklopite pravi program za vrsto posode in stopnjo umazanije.

9.1 Uporaba pomivalnega sredstva

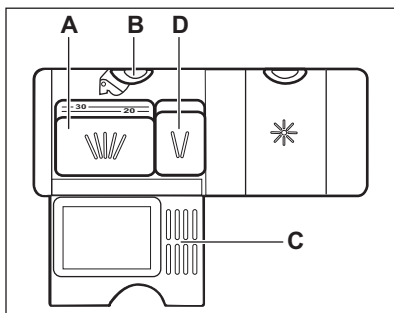
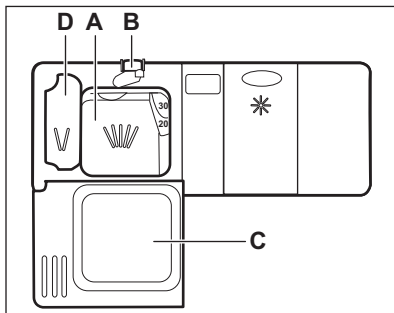

POZOR!

Uporabljajte samo pomivalno sredstvo, posebej prilagojeno pomivalnim strojem.

1. Pritisnite gumb za sprostitvev (**B**), da odprete pokrov (**C**).
2. Dajte pomivalno sredstvo, prašek ali tableto, v predelek (**A**).
3. Če ima program fazo predpomivanja, dajte majhno količino pomivalnega sredstva v predelek (**D**).
4. Zaprite pokrov. Prepričajte se, da se gumb za sprostitvev zaskoči.

9.2 Nastavitev in vklop programa

Funkcija Auto Off

Ta funkcija zmanjša porabo energije, tako da samodejno izklopi napravo, ko ta ne deluje.

Funkcija se vklopi:

- 5 minut po zaključku programa.
- Po petih minutah, če se program ne zažene.

Vklop programa

1. Pritisnite tipko za vklop/izklop za vklop naprave. Naprava mora biti v načinu izbire programa in vrata zaprta.
2. Pritiskajte **Program**, dokler ne zasveti indikator zelenega programa. Prikazovalnik prikazuje trajanja programa.
3. Nastavite primerne funkcije.
4. Pritisnite **Start** za zagon programa.
 - Sveti indikator faze, ki se trenutno izvaja.

- Trajanje programa se začne zmanjševati v korakih po eno minuto.

Začetek programa z zamikom vklopa

1. Nastavite program.
2. Pritisčajte **Delay**, dokler se na prikazovalniku ne prikaže zeleni čas zamika vklopa (od ene do 24 ur).
3. Pritisnite **Start** za začetek odštevanja.
 - Sveti indikator .
 - Preostali čas se odšteva v urah. Končni čas je prikazan v minutah.

Po koncu odštevanja se program zažene in zasveti indikator delujoče faze.

Indikator  ne sveti.

Odpiranje vrat med delovanjem naprave

Če odprete vrata med izvajanjem programa, naprava preneha delovati. To lahko vpliva na porabo energije in trajanje programa. Ko vrata zaprete, naprava nadaljuje z delovanjem od trenutka prekinitve.

 Če so med fazo sušenja vrata odprta več kot 30 sekund, se delujoči program konča. To se ne zgodi, če se vrata odprejo s funkcijo AirDry.

 Ne poskusite zapreti vrat naprave v dveh minutah po tem, ko jih funkcija AirDry samodejno odpre, ker to lahko povzroči poškodbo naprave. Če so po tem vrata zaprta še tri minute, se delujoči program konča.

Preklic zamika vklopa med odštevanjem

Ko preključite zamik vklopa, morate ponovno nastaviti program in funkcije.

Sočasno pritisčajte **Delay** in **Option**, dokler naprava ni v načinu izbire programa.

Preklic programa

Sočasno pritisnite in držite **Delay** in **Option**, dokler naprava ni v načinu izbire programa.

Pred začetkom novega programa se prepričajte, da je pomivalno sredstvo v predalu za pomivalno sredstvo.

Konec programa

Nobena tipka ne deluje, razen tipke za vklop/izklop.

1. Pritisnite tipko za vklop/izklop ali počakajte, da funkcija Auto Off samodejno izklopi napravo. Če odprete vrata pred vklopom funkcije Auto Off, se naprava samodejno izklopi.
2. Zaprite pipo.

10. NAMIGI IN NASVETI

10.1 Splošno

Upoštevajte naslednje nasvete za najboljše rezultate pomivanja in sušenja pri vsakodnevnih uporabi in pomoč pri varovanju okolja.

- Velike ostanke hrane s posode odstranite v koš za smeti.
- Posode ne izpirajte predhodno ročno. Po potrebi izberite program s fazo predpomivanja.

- Vedno izkoristite celoten prostor v košarah.
- Predmeti v košari se ne smejo dotikati ali prekrivati drug drugega. Samo v tem primeru lahko voda povsem pride do posode in jo pomije.
- Pomivalno sredstvo, sredstvo za izpiranje in sol lahko uporabljate ločeno ali pa uporabite kombinirane tablete (npr. »Vse v enem«). Sledite navodilom na embalaži.
- Izberite program glede na vrsto posode in stopnjo umazanosti. **ECO** omogoča najvarčnejšo porabo vode in energije.

10.2 Uporaba soli, sredstva za izpiranje in pomivalnega sredstva

- Uporabljajte le sol, sredstvo za izpiranje in pomivalno sredstvo za pomivalni stroj. Drugi izdelki lahko poškodujejo napravo.
- Na območjih s trdo in zelo trdo vodo priporočamo ločeno uporabo pomivalnega sredstva (prašek, gel, tablete brez dodatnih funkcij), sredstva za izpiranje in soli za najboljše rezultate pomivanja in sušenja.
- Vsaj enkrat na mesec zaženite napravo s čistilom, ki je še posebej primerno za ta namen.
- Tablete se pri kratkih programih ne raztopijo v celoti. Da bi preprečili ostanke pomivalnega sredstva na namiznem priboru, priporočamo, da tablete uporabljate pri dolgih programih.
- Ne uporabite več kot pravo količino pomivalnega sredstva. Oglejte si navodila na embalaži pomivalnega sredstva.

10.3 Kaj storiti v primeru, da želite prenehati uporabljati kombinirane tablete

Pred začetkom ločene uporabe pomivalnega sredstva, soli in sredstva za izpiranje naredite naslednje:

1. Nastavite najvišjo stopnjo sistema za mehčanje vode.

2. Preverite, ali sta posoda za sol in predal sredstva za izpiranje polna.
3. Zaženite najkrajši program s fazo izpiranja. Ne dodajte pomivalnega sredstva in ne zlagajte posode v košari.
4. Ko se program zaključi, sistem za mehčanje vode prilagodite trdoti vode v vašem kraju.
5. Prilagodite sproščeno količino sredstva za izpiranje.
6. Vklpite opozorilo za prazen predal sredstva za izpiranje.

10.4 Polnjenje košar

- Napravo uporabljajte le za pomivanje predmetov, ki so primerni za pomivanje v pomivalnem stroju.
- V napravo ne dajajte predmetov iz lesa, roževine, aluminija, kositra in bakra.
- V napravo ne dajajte predmetov, ki lahko vpijejo vodo (gobe, gospodinjske krpe).
- S posode odstranite ostanke hrane.
- Zažgane ostanke hrane na posodi pred pomivanjem namočite v vodi.
- Votle predmete (npr. skodelice, kozarce in ponve) postavite z odprtino navzdol.
- Poskrbite, da se jedilni pribor in posoda ne bodo dotikali. Žlice pomešajte med drug pribor.
- Kozarci se ne smejo medsebojno dotikati.
- Manjše predmete vstavite v košarico za jedilni pribor.
- Lahke predmete zložite v zgornjo košaro. Poskrbite, da se predmeti ne bodo premikali.
- Pred vklopom programa se prepričajte, da se brizgalna ročica lahko neovirano vrti.

10.5 Pred vklopom programa

Pred zagonom izbranega programa poskrbite za naslednje:

- Da so filtri čisti in pravilno nameščeni.
- Da je pokrov posode za sol povsem privit.
- Da brizgalni ročici nista zamašeni.
- Da je dovolj soli in sredstva za izpiranje (razen če uporabljate kombinirane tablete).

- Da so predmeti v košarah pravilno zloženi.
- Da je program primeren za zloženo posodo in stopnjo umazanosti.
- Da je uporabljena prava količina pomivalnega sredstva.

2. Najprej izpraznite spodnjo in potem zgornjo košaro.



Po koncu programa lahko voda še vedno ostane na notranjih površinah naprave.

10.6 Praznjenje košar

1. Pustite, da se posoda ohladi, preden jo vzamete iz pomivalnega stroja. Vroča posoda se hitro poškoduje.

11. VZDRŽEVANJE IN ČIŠČENJE



OPOZORILO!

Pred vzdrževanjem izklopite napravo in iztaknite vtič iz vtičnice.



Umazani filtri in zamašene brizgalne ročice poslabšajo kakovost pomivanja. Občasno jih preverite in po potrebi očistite.

11.1 Čiščenje filtrov

Filtrimi sistem je sestavljen iz treh delov.

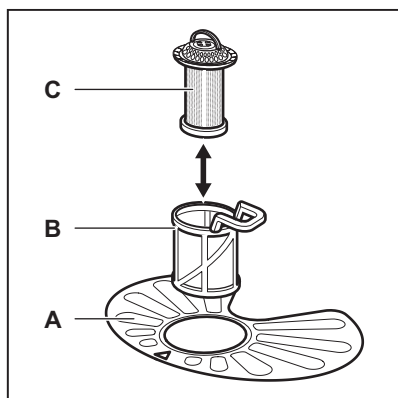

1. Filter (B) obrnite v nasprotni smeri urnega kazalca in ga odstranite.

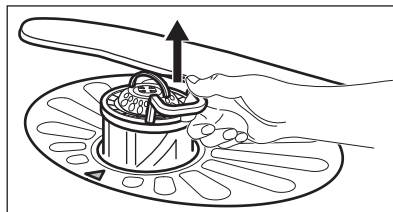
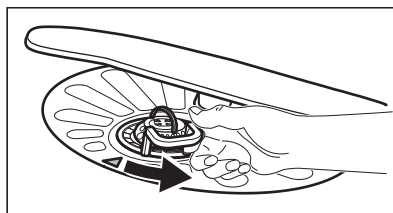

2. Odstranite filter (C) iz filtra (B).
3. Odstranite ploščati filter (A).

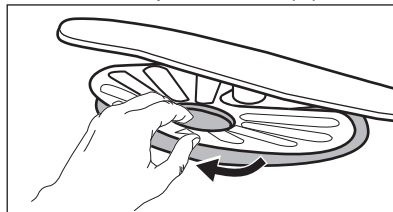

4. Operite filtre.

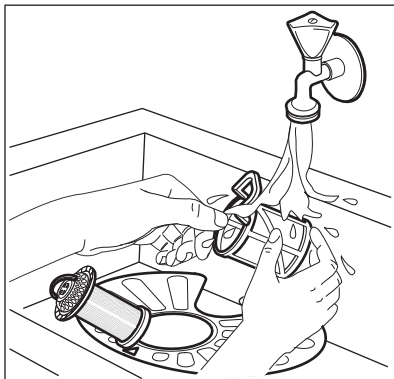

5. Prepričajte se, da v odvodni odprtini ali okrog nje ni ostankov hrane ali umazanije.
6. Namestite nazaj ploščati filter (A). Poskrbite, da bo pravilno nameščen pod dve vodili.

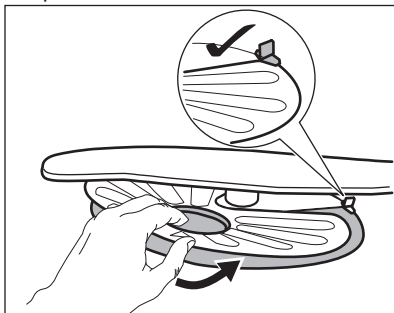

7. Ponovno sestavite filtra (B) in (C).
8. Filter (B) vstavite nazaj v ploščati filter (A). Obračajte ga v smeri urnega kazalca, dokler se ne zaskoči.

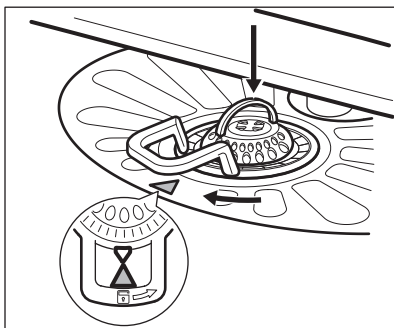

POZOR!

Napačen položaj filtrov lahko povzroči slabe rezultate pomivanja in poškodbo naprave.

11.2 Čiščenje brizgalnih ročic

Ne odstranjujte brizgalnih ročic. Če se luknjice v brizgalnih ročicah zamašijo, odstranite ostanke umazanije s tankim ostrim predmetom.

11.3 Čiščenje zunanjih površin

- Napravo očistite z vlažno mehko krpo.
- Uporabljajte samo nevtralna čistilna sredstva.
- Za čiščenje ne uporabljajte abrazivnih čistil, grobih gobic ali topil.

11.4 Čiščenje notranjosti

- Z mehko vlažno krpo previdno očistite napravo, vključno z gumijastim tesnilom vrat.
- Če redno uporabljate kratke programe, lahko v notranjosti naprave ostanejo ostanki maščob in vodnega kamna. Če želite to preprečiti, priporočamo, da vsaj dvakrat na mesec zaženete dolg program.
- Da bi ohranili najboljšo učinkovitost svoje naprave, priporočamo, da mesečno uporabite posebno čistilo za pomivalne stroje. Natančno upoštevajte navodila z embalaže izdelka.

12. ODPRAVLJANJE TEŽAV

Če se naprava ne zažene ali se ustavi med delovanjem, najprej preverite, ali lahko sami rešite težavo s pomočjo informacij v razpredelnici, ali pa se obrnite na pooblaščen servisni center.



OPOZORILO!

Zaradi neustrezno opravljenih popravil lahko pride do resne ogroženosti uporabnika. Vsa popravila mora izvesti strokovno usposobljena oseba.

Pri nekaterih težavah se na prikazovalniku izpiše opozorilna koda.

Večino težav, ki se lahko pojavijo, je mogoče rešiti brez pomoči pooblaščenega servisnega centra.

Težava in opozorilna koda	Možen vzrok in rešitev
Naprave ne morete vklopiti.	<ul style="list-style-type: none"> • Poskrbite, da bo vtič vtaknjen v vtičnico. • Prepričajte se, da v omarici z varovalkami ni poškodovane varovalke.
Program se ne zažene.	<ul style="list-style-type: none"> • Poskrbite, da bodo vrata naprave zaprta. • Pritisnite Start. • Če je nastavljen zamik vklopa, nastavitvev prekličite ali počakajte, da se odštevanje konča. • Naprava je začela postopek polnjenja sistema za mehčanje vode. Postopek traja približno pet minut.
Naprava se ne napolni z vodo. Na prikazovalniku se prikaže <i>,10</i> ali <i>,11</i> .	<ul style="list-style-type: none"> • Preverite, ali je pipa odprta. • Prepričajte se, da tlak dovoda vode ni prenizek. Za te informacije se obrnite na krajevno vodovodno podjetje. • Prepričajte se, da pipa ni zamašena. • Prepričajte se, da filter v cevi za dovod vode ni zamašen. • Prepričajte se, da cev za dovod vode ni prepognjena ali ukrivljena.
Naprava ne izčrpa vode. Na prikazovalniku se prikaže <i>,20</i> .	<ul style="list-style-type: none"> • Prepričajte se, da sifon ni zamašen. • Prepričajte se, da filter v cevi za odvod vode ni zamašen. • Prepričajte se, da notranji filtrirni sistem ni zamašen. • Prepričajte se, da cev za odvod vode ni prepognjena ali ukrivljena.
Vklopljen je zaščitni sistem za zaporo vode. Na prikazovalniku se prikaže <i>,30</i> .	<ul style="list-style-type: none"> • Zaprite pipo in se obrnite na pooblaščen servisni center.
Naprava se med delovanjem večkrat izklopi in vklopi.	<ul style="list-style-type: none"> • To je povsem običajno. Zagotavlja optimalne rezultate pomivanja in prihranek energije.

Težava in opozorilna koda	Možen vzrok in rešitev
Program traja predolgo.	<ul style="list-style-type: none"> Izberite funkcijo TimeSaver, da skrajšate čas trajanja programa. Če je nastavljena funkcija zamika vklopa, nastavitev prekličite ali počakajte, da se odštevanje konča.
Preostali čas na prikazovalniku se zviša in skoči skoraj na čas konca programa.	<ul style="list-style-type: none"> To ni okvara. Naprava deluje pravilno.
Pri vratih naprave prihaja do manjšega iztekanja.	<ul style="list-style-type: none"> Naprava ni poravnana. Odvijte ali privijte nastavljive noge (če obstajajo). Vrata naprave niso naravnana sredinsko glede na kad. Nastavite zadnjo nogo (če obstaja).
Vrata naprave se težko zaprejo.	<ul style="list-style-type: none"> Naprava ni poravnana. Odvijte ali privijte nastavljive noge (če obstajajo). Deli namiznega pribora gledajo iz košar.
Iz naprave prihaja ropotajoč/ razbijajoč zvok.	<ul style="list-style-type: none"> Namizni pribor ni pravilno zložen v košarah. Oglejte si list z navodili za polnjenje košar. Poskrbite, da se bosta brizgalni ročici lahko neovirano vrteli.
Naprava sproži odklopnik.	<ul style="list-style-type: none"> Tok ni dovolj močan, da bi hkrati oskrboval vse naprave v uporabi. Preverite tok v vtičnici in zmogljivost merilne naprave ali pa izklopite eno od naprav v uporabi. Notranja elektronska okvara naprave. Obrnite se na pooblaščen servisni center.



Za druge možne vzroke si oglejte **»Pred prvo uporabo«, »Vsakodnevna uporaba«** ali **»Namigi in nasveti«**.

Za opozorilne kode, ki niso opisane v razpredelnici, se obrnite na pooblaščen servisni center.

Ko preverite napravo, jo izklopite in vklopite. Če se težava ponovi, se obrnite na pooblaščen servisni center.

12.1 Rezultati pomivanja in sušenja niso zadovoljivi

Težava	Možen vzrok in rešitev
Slabi rezultati pomivanja.	<ul style="list-style-type: none"> Oglejte si »Vsakodnevna uporaba«, »Namigi in nasveti« ter list z navodili za polnjenje košar. Uporabite intenzivnejše programe pomivanja. Očistite brizgalne šobe in filter. Oglejte si »Vzdrževanje in čiščenje«.

Težava	Možen vzrok in rešitev
Slabi rezultati sušenja.	<ul style="list-style-type: none"> • Namizni pribor ste predolgo pustili v zaprti napravi. • Ni sredstva za izpiranje ali pa je odmerek le-tega premajhen. Doziranje sredstva za izpiranje nastavite na višjo raven. • Plastične predmete boste morali morda obrisati s krpo. • Za najboljše rezultate sušenja vklopite funkcijo XtraDry in nastavite AirDry. • Priporočamo, da vedno uporabite sredstvo za izpiranje, celo v kombinaciji s kombiniranimi tabletami.
Na kozarcih in posodi nastanejo beli pasovi ali modrikast sloj.	<ul style="list-style-type: none"> • Preveč sproščenega sredstva za izpiranje. Stopnjo doziranja sredstva za izpiranje nastavite na nižjo. • Pomivalnega sredstva je preveč.
Na kozarcih in posodi nastanejo madeži in posušene vodne kapljice.	<ul style="list-style-type: none"> • Premalo sproščenega sredstva za izpiranje. Stopnjo doziranja sredstva za izpiranje nastavite na višjo. • Vzrok je lahko v kakovosti sredstva za izpiranje.
Posoda je mokra.	<ul style="list-style-type: none"> • Za najboljše rezultate sušenja vklopite funkcijo XtraDry in nastavite AirDry. • Program nima faze sušenja ali pa ima fazo sušenja z nizko temperaturo. • Predal sredstva za izpiranje je prazen. • Vzrok je lahko v kakovosti sredstva za izpiranje. • Vzrok je lahko v kakovosti kombiniranih tablet. Preizkusite drugo znamko ali pa vklopite doziranje sredstva za izpiranje in uporabite sredstvo za izpiranje skupaj s kombiniranimi tabletami.
Notranjost naprave je mokra.	<ul style="list-style-type: none"> • To ni okvara naprave. To povzroča vlaga v zraku, ki kondenzira na stenah.
Nenavadno penjenje med pomivanjem.	<ul style="list-style-type: none"> • Uporabljajte samo pomivalna sredstva za pomivalne stroje. • Predal sredstva za izpiranje pušča. Obrnite se na pooblaščen servisni center.
Na priboru so sledi rje.	<ul style="list-style-type: none"> • V vodi za pomivanje je preveč soli. Oglejte si »Sistem za mehčanje vode«. • Srebrni jedilni pribor in pribor iz nerjavnega jekla ste zložili skupaj. Srebrnih predmetov in predmetov iz nerjavnega jekla ne zlagajte tesno skupaj.
Ob koncu programa so v predalu za pomivalno sredstvo prisotni ostanki pomivalnega sredstva.	<ul style="list-style-type: none"> • Tableta je obtičala v predalu in je zato voda ni povsem izprala. • Voda ne more izprati pomivalnega sredstva iz predala. Prepričajte se, da brizgalna ročica ni blokirana ali zamašena. • Poskrbite, da predmeti v košarah ne bodo preprečili pokrovu predala za pomivalno sredstvo, da bi se odprl.
Neprijetne vonjave v napravi.	<ul style="list-style-type: none"> • Oglejte si »Čiščenje notranjosti«.

Težava	Možen vzrok in rešitev
Sledi vodnega kamna na namiznem priboru, v kadi in na notranji strani vrat.	<ul style="list-style-type: none"> • Raven soli je nizka, preverite indikator za sol. • Pokrov posode za sol ni povsem privit. • Voda iz pipe je trda. Oglejte si »Sistem za mehčanje vode«. • Tudi če uporabljate kombinirane tablete, uporabite sol in nastavite regeneracijo sistema za mehčanje vode. Oglejte si »Sistem za mehčanje vode«. • Če so ostanki vodnega kamna še vedno prisotni, naravno očistite s čistili, ki so še posebej primerni za ta namen. • Poskusite z drugim pomivalnim sredstvom. • Obrnite se na proizvajalca pomivalnega sredstva.
Moten, obledel ali okrušen namizni pribor.	<ul style="list-style-type: none"> • Poskrbite, da boste v pomivalnem stroju pomivali samo predmete, primerne za pomivanje v pomivalnem stroju. • Košare polnite in praznite previdno. Oglejte si list z navodili za polnjenje košar. • Občutljive predmete zložite v zgornjo košaro.



Za druge možne vzroke si oglejte »**Pred prvo uporabo**«, »**Vsakodnevna uporaba**« ali »**Namigi in nasveti**«.

13. INFORMACIJSKI LIST O IZDELKU

Blagovna znamka	AEG
Model	FEE53600ZM
Nazivna zmogljivost (standardni pogrinjki za standardni cikel pomivanja)	13
Razred energetske učinkovitosti	A+++
Poraba energije v kWh na leto, na podlagi 280 standardnih ciklov pomivanja ob polnjenju s hladno vodo in porabi pri načinih nizke porabe. Dejanska poraba energije je odvisna od načina uporabe aparata.	234
Poraba energije pri standardnem ciklu pomivanja (kWh)	0.821
Poraba električne energije v stanju izključenosti (W)	0,50
Poraba električne energije v stanju pripravljenosti (W)	5.0
Poraba vode v litrih na leto, na podlagi 280 standardnih ciklov pomivanja. Dejanska poraba vode je odvisna od načina uporabe aparata.	2775
Razred učinkovitosti sušenja na lestvici od G (najmanj učinkovit) do A (najbolj učinkovit)	A

"Standardni program" pomeni standardni cikel pomivanja, na katerega se nanašajo podatki na nalepki in podatkovni kartici. Ta program je primeren za pomivanje običajno umazane posode in je najučinkovitejši program glede povezanosti med porabo energije in vode. Ima oznako programa "Eco".	ECO
Trajanje programa za standardni cikel pomivanja (min.)	237
Čas trajanja stanja pripravljenosti (min.)	5
Raven zvočne moči (db(A) re 1pW)	44
Vgradni aparat D/N	Da

14. DODATNI TEHNIČNI PODATKI

Mere	Širina/višina/globina (mm)	596 / 818 - 898 / 575
Priključitev na električno napetost ¹⁾	Napetost (V)	220 - 240
	Frekvenca (Hz)	50
Tlak vode	Min./maks. bar (MPa)	0.5 (0.05) / 8 (0.8)
Dovod vode	Hladna ali vroča voda ²⁾	največ 60 °C

¹⁾ Za druge vrednosti si oglejte ploščico za tehnične navedbe.

²⁾ Če se vroča voda ogreva s pomočjo nadomestnih virov energije (npr. sončnih plošč), uporabite priključitev na vročo vodo, da zmanjšate porabo energije.

15. SKRB ZA OKOLJE

Reciklirajte materiale, ki jih označuje simbol . Embalažo odložite v ustrezne zabojnike za reciklažo. Pomagajte zaščititi okolje in zdravje ljudi ter reciklirati odpadke električnih in elektronskih naprav. Naprav, označenih

s simbolom , ne odstranjajte z gospodinjstvi odpadki. Izdelek vrnite na krajevno zbirališče za recikliranje ali se obrnite na občinski urad.

www.aeg.com/shop



156908324-A-452018



AEG