

# USER MANUAL



# INHALTSVERZEICHNIS

1. SICHERHEITSHINWEISE.....	3
2. SICHERHEITSANWEISUNGEN.....	5
3. GERÄTEBESCHREIBUNG.....	8
4. BEDIENFELD.....	9
5. VOR DER ERSTEN INBETRIEBNAHME.....	11
6. TÄGLICHER GEBRAUCH.....	11
7. UHRFUNKTIONEN.....	15
8. AUTOMATIKPROGRAMME.....	16
9. VERWENDUNG DES ZUBEHÖRS.....	17
10. ZUSATZFUNKTIONEN.....	20
11. TIPPS UND HINWEISE.....	22
12. REINIGUNG UND PFLEGE.....	38
13. FEHLERSUCHE.....	41
14. ENERGIEEFFIZIENZ.....	43

## FÜR PERFEKTE ERGEBNISSE

Danke, dass Sie sich für dieses AEG Produkt entschieden haben. Wir haben es geschaffen, damit Sie viele Jahre von seiner ausgezeichneten Leistung und den innovativen Technologien, die Ihnen das Leben erleichtern, profitieren können. Es ist mit Funktionen ausgestattet, die in gewöhnlichen Geräten nicht vorhanden sind. Nehmen Sie sich ein paar Minuten Zeit zum Lesen, um seine Vorzüge kennen zu lernen.

Besuchen Sie uns auf unserer Website, um:



Sich Anwendungshinweise, Prospekte, Fehlerbehebungs- und Service-Informationen zu holen:

**[www.aeg.com/webselfservice](http://www.aeg.com/webselfservice)**



Ihr Produkt für einen besseren Service zu registrieren:

**[www.registreaeg.com](http://www.registreaeg.com)**



Zubehör, Verbrauchsmaterial und Original-Ersatzteile für Ihr Gerät zu kaufen:

**[www.aeg.com/shop](http://www.aeg.com/shop)**

## REPARATUR- UND KUNDENDIENST

Bitte verwenden Sie ausschließlich Original-Ersatzteile für Ihre Produkte. Halten Sie folgende Angaben bereit, wenn Sie sich an den Kundendienst wenden: Modell, Produktnummer (PNC), Seriennummer. Diese Informationen finden Sie auf dem Typenschild.

 Warnungs-/Sicherheitshinweise

 Allgemeine Informationen und Empfehlungen

 Informationen zum Umweltschutz

Änderungen vorbehalten.

# 1. ⚠ SICHERHEITSHINWEISE

Lesen Sie vor der Montage und dem Gebrauch des Geräts zuerst die Gebrauchsanleitung. Bei Verletzungen oder Schäden infolge nicht ordnungsgemäßer Montage oder Verwendung des Geräts übernimmt der Hersteller keine Haftung. Bewahren Sie die Anleitung immer an einem sicheren und zugänglichen Ort zum späteren Nachschlagen auf.

## 1.1 Sicherheit von Kindern und schutzbedürftigen Personen

- Das Gerät kann von Kindern ab 8 Jahren und Personen mit eingeschränkten physischen, sensorischen oder geistigen Fähigkeiten oder mit mangelnder Erfahrung und/oder mangelndem Wissen nur dann verwendet werden, wenn sie durch eine für ihre Sicherheit zuständige Person beaufsichtigt werden oder in die sichere Verwendung des Geräts eingewiesen wurden und die mit dem Gerät verbundenen Gefahren verstanden haben.
- Kinder dürfen nicht mit dem Gerät spielen.
- Halten Sie sämtliches Verpackungsmaterial von Kindern fern und entsorgen Sie es auf angemessene Weise.
- Halten Sie Kinder und Haustiere während des Betriebs oder der Abkühlphase vom Gerät fern. Berührbare Teile sind heiß.
- Falls Ihr Gerät mit einer Kindersicherung ausgestattet ist, empfehlen wir, diese einzuschalten.
- Kinder dürfen keine Reinigung und Wartung ohne Beaufsichtigung durchführen.
- Kinder bis zu 3 Jahren sind während des Betriebs unbedingt von dem Gerät fernzuhalten.

## 1.2 Allgemeine Sicherheit

- Die Montage des Geräts und der Austausch des Kabels muss von einer Fachkraft vorgenommen werden.
- **WARNUNG:** Das Gerät und die zugänglichen Geräteteile werden während des Betriebs heiß. Seien Sie vorsichtig und berühren Sie niemals die Heizelemente. Halten Sie Kinder unter 8 Jahren vom Gerät fern, wenn sie nicht ständig beaufsichtigt werden.
- Verwenden Sie zum Anfassen des Zubehörs und der Töpfe wärmeisolierende Handschuhe.
- Ziehen Sie bitte vor jeder Wartungsmaßnahme immer den Netzstecker aus der Steckdose.
- Vergewissern Sie sich, dass das Gerät ausgeschaltet ist, bevor Sie die Lampe austauschen, um einen Stromschlag zu vermeiden.
- Reinigen Sie das Gerät nicht mit einem Dampfstrahlreiniger.
- Benutzen Sie zum Reinigen der Glastür keine scharfen Scheuermittel oder Metallschaber; sie könnten die Glasfläche verkratzen und zum Zersplittern der Scheibe führen.
- Wenn das Netzkabel beschädigt ist, muss es vom Hersteller, seinem autorisierten Kundenservice oder einer gleichermaßen qualifizierten Person ausgetauscht werden, um Gefahren durch elektrischen Strom zu vermeiden.
- Vor der pyrolytischen Reinigung müssen verschüttete Flüssigkeiten entfernt werden. Nehmen Sie das gesamte Zubehör aus dem Ofen.
- Ziehen Sie die Einhängegitter erst vorne und dann hinten von der Seitenwand weg und nehmen Sie sie heraus. Führen Sie zum Einsetzen der Einhängegitter die obigen Schritte in umgekehrter Reihenfolge durch.

- Verwenden Sie ausschließlich den für dieses Gerät empfohlenen KT Sensor (Kerntempertursensor).

## 2. SICHERHEITSANWEISUNGEN

### 2.1 Montage



#### **WARNUNG!**

Nur eine qualifizierte Fachkraft darf den elektrischen Anschluss des Geräts vornehmen.

- Entfernen Sie das gesamte Verpackungsmaterial.
- Montieren Sie ein beschädigtes Gerät nicht und benutzen Sie es nicht.
- Halten Sie sich an die mitgelieferte Montageanleitung.
- Seien Sie beim Umsetzen des Gerätes vorsichtig, da es sehr schwer ist. Tragen Sie stets Sicherheitshandschuhe und festes Schuhwerk.
- Ziehen Sie das Gerät nicht am Griff.
- Die Mindestabstände zu anderen Geräten und Küchenmöbeln sind einzuhalten.
- Stellen Sie sicher, dass das Gerät unterhalb von bzw. zwischen sicheren Konstruktionen montiert wird.
- Die Seiten des Geräts dürfen nur an Geräte oder Einheiten in gleicher Höhe angrenzen.
- Das Gerät ist mit einem elektrischen Kühlsystem ausgestattet. Es muss an die Stromversorgung angeschlossen werden.
- Schließen Sie das Gerät nur an eine ordnungsgemäß installierte Schutzkontaktsteckdose an.
- Verwenden Sie keine Mehrfachsteckdosen oder Verlängerungskabel.
- Achten Sie darauf, Netzstecker und Netzkabel nicht zu beschädigen. Falls das Netzkabel des Geräts ersetzt werden muss, lassen Sie diese Arbeit durch unseren autorisierten Kundendienst durchführen.
- Achten Sie darauf, dass das Netzkabel die Gerätetür nicht berührt oder in ihre Nähe gelangt, insbesondere wenn die Tür heiß ist.
- Alle Teile, die gegen direktes Berühren schützen, sowie die isolierten Teile müssen so befestigt werden, dass sie nicht ohne Werkzeug entfernt werden können.
- Stecken Sie den Netzstecker erst nach Abschluss der Montage in die Steckdose. Stellen Sie sicher, dass der Netzstecker nach der Montage noch zugänglich ist.
- Falls die Steckdose lose ist, schließen Sie den Netzstecker nicht an.
- Ziehen Sie nicht am Netzkabel, wenn Sie das Gerät von der Stromversorgung trennen möchten. Ziehen Sie stets am Netzstecker.
- Verwenden Sie nur geeignete Trenneinrichtungen: Überlastschalter, Sicherungen (Schraubversicherungen müssen aus dem Halter entfernt werden können), Fehlerstromschutzschalter und Schütze.
- Die elektrische Installation muss eine Trenneinrichtung aufweisen, mit der Sie das Gerät allpolig von der Stromversorgung trennen können. Die Trenneinrichtung muss mit einer Kontaktöffnungsbreite von mindestens 3 mm ausgeführt sein.
- Das Gerät entspricht den EC-Richtlinien.

### 2.2 Elektrischer Anschluss



#### **WARNUNG!**

Brand- und Stromschlaggefahr.

- Alle elektrischen Anschlüsse sind von einem geprüften Elektriker vorzunehmen.
- Das Gerät muss geerdet sein.
- Stellen Sie sicher, dass die Daten auf dem Typenschild mit den elektrischen Nennwerten der Netzspannung übereinstimmen.

## 2.3 Gebrauch



### WARNUNG!

Verletzungs-,  
Verbrennungs-,  
Stromschlag- oder  
Explosionsgefahr.

- Dieses Gerät ist ausschließlich zur Verwendung im Haushalt bestimmt.
- Nehmen Sie keine technischen Änderungen am Gerät vor.
- Die Lüftungsöffnungen dürfen nicht abgedeckt werden.
- Lassen Sie das Gerät bei Betrieb nicht unbeaufsichtigt.
- Schalten Sie das Gerät nach jedem Gebrauch aus.
- Gehen Sie beim Öffnen der Tür vorsichtig vor, wenn das Gerät in Betrieb ist. Es kann heiße Luft austreten.
- Bedienen Sie das Gerät nicht mit feuchten oder nassen Händen oder wenn es mit Wasser in Kontakt gekommen ist.
- Üben Sie keinen Druck auf die geöffnete Gerätetür aus.
- Benutzen Sie das Gerät nicht als Arbeits- oder Abstellfläche.
- Öffnen Sie die Gerätetür vorsichtig. Bei der Verwendung von Zutaten, die Alkohol enthalten, kann ein Alkohol-Luftgemisch entstehen.
- Achten Sie beim Öffnen der Tür darauf, dass keine Funken oder offenen Flammen in das Gerät gelangen.
- Laden Sie keine entflammaren Produkte oder Gegenstände, die mit entflammaren Produkten benetzt sind, in das Gerät und stellen Sie solche nicht in die Nähe oder auf das Gerät.



### WARNUNG!

Das Gerät könnte  
beschädigt werden.

- Um Beschädigungen und Verfärbungen der Emailbeschichtung zu vermeiden:
  - stellen Sie feuerfestes Geschirr oder andere Gegenstände nicht direkt auf den Boden des Geräts.
  - legen Sie keine Alufolie direkt auf den Boden des Garraums.

- füllen Sie kein Wasser in das heiße Gerät.
- lassen Sie nach Abschluss des Garvorgangs kein feuchtes Geschirr oder feuchte Speisen im Gerät stehen.
- gehen Sie beim Herausnehmen oder Einsetzen des Zubehörs sorgfältig vor.

- Verfärbungen der Email- oder Edelstahlbeschichtung haben keine Auswirkung auf die Leistung des Geräts.
- Verwenden Sie für feuchte Kuchen das tiefe Blech. Fruchtsäfte können bleibende Flecken verursachen.
- Dieses Gerät ist nur zum Kochen bestimmt. Jeder andere Gebrauch ist als bestimmungsfremd anzusehen, zum Beispiel das Beheizen eines Raums.
- Die Backofentür muss beim Betrieb geschlossen sein.
- Ist das Gerät hinter einer Möbelfront (z.B. einer Tür) installiert, achten Sie darauf, dass die Tür während des Gerätebetriebs nicht geschlossen wird. Hinter einer geschlossenen Möbelfront können sich Hitze und Feuchtigkeit ansammeln und das Gerät, Gehäuse oder den Boden beschädigen. Schließen Sie die Möbelfront nicht, bevor das Gerät nach dem Gebrauch vollständig abgekühlt ist.

## 2.4 Reinigung und Pflege



### WARNUNG!

Verletzungs-, Brandgefahr  
sowie Risiko von Schäden  
am Gerät.

- Schalten Sie das Gerät immer aus und ziehen Sie den Netzstecker aus der Steckdose, bevor Reinigungsarbeiten durchgeführt werden.
- Vergewissern Sie sich, dass das Gerät abgekühlt ist. Es besteht die Gefahr, dass die Glasscheiben brechen.
- Ersetzen Sie die Türglasscheiben umgehend, wenn sie beschädigt sind. Wenden Sie sich an den autorisierten Kundendienst.
- Gehen Sie beim Aushängen der Tür vorsichtig vor. Die Tür ist schwer!

- Reinigen Sie das Gerät regelmäßig, um eine Verschlechterung des Oberflächenmaterials zu verhindern.
- Reinigen Sie das Gerät mit einem weichen, feuchten Tuch. Verwenden Sie ausschließlich Neutralreiniger. Benutzen Sie keine Scheuermittel, scheuernde Reinigungsschwämmchen, Lösungsmittel oder Metallgegenstände.
- Falls Sie ein Backofenspray verwenden, befolgen Sie die Anweisungen auf der Verpackung.
- Reinigen Sie die katalytische Emailbeschichtung (falls vorhanden) nicht mit Reinigungsmitteln.
- Einige Vögel und Reptilien können im Gegensatz zu den Menschen sehr empfindlich auf die während des Reinigungsvorgangs freigesetzten Dämpfe von Pyrolyse-Backöfen reagieren.
  - Bringen Sie Tiere (besonders Vögel) für die Zeit während und nach der Pyrolyse und nach der ersten Anwendung der Höchsttemperatur in einen gut belüfteten Bereich.
- Kleine Tiere reagieren auch während des laufenden Reinigungsprogramms empfindlich auf die lokalen Temperaturschwankungen in der Nähe von Pyrolyse-Backöfen.
- Antihaftbeschichtungen auf Töpfen, Pfannen, Blechen und Kochutensilien usw. können durch die hohen Temperaturen während der pyrolytischen Reinigung beschädigt werden und geringfügige Mengen an gesundheitsschädlichen Dämpfen freisetzen.
- Die von den Pyrolyse-Backöfen/Speiseresten freigesetzten Dämpfe sind ungefährlich für Menschen, einschließlich Kinder und Personen mit Gesundheitsbeschwerden.

## 2.5 Pyrolytische Reinigung



Im Pyrolyse-Modus besteht Verletzungs- und Brandgefahr und es können chemische Emissionen (Dämpfe) austreten.

- Entfernen Sie vor der pyrolytischen Selbstreinigung und vor der Erstinbetriebnahme Folgendes aus dem Ofeninnenraum:
  - Alle größeren Lebensmittelrückstände, Öl- und Fettablagerungen.
  - Alle zum Gerät dazugehörigen herausnehmbaren Teile (Bleche, Einhängegitter) sowie Töpfe, Pfannen, Bleche und Utensilien mit Antihaftbeschichtung usw.
- Lesen Sie die Anleitung zur Pyrolyse sorgfältig durch.
- Halten Sie Kinder während der Pyrolyse vom Gerät fern. Das Gerät wird sehr heiß, und aus den vorderen Kühlöffnungen tritt heiße Luft aus.
- Die pyrolytische Reinigung erfolgt bei sehr hoher Temperatur und kann Dämpfe von Lebensmittelrückständen und Gerätematerialien freisetzen. Beachten Sie unbedingt Folgendes:
  - Sorgen Sie während und nach der Pyrolyse für eine gute Belüftung.
  - Sorgen Sie während und nach dem ersten Gebrauch mit der Höchsttemperatur für eine gute Belüftung.

## 2.6 Backofenbeleuchtung

- Die Leuchtmittel in diesem Gerät sind nur für Haushaltsgeräte geeignet. Benutzen Sie diese nicht für die Raumbelichtung.



### WARNUNG!

Stromschlaggefahr.

- Trennen Sie das Gerät von der Stromversorgung, bevor Sie die Lampe austauschen.
- Verwenden Sie dazu eine Lampe mit der gleichen Leistung.

## 2.7 Entsorgung



### WARNUNG!

Verletzungs- und Erstickungsgefahr.

- Trennen Sie das Gerät von der Stromversorgung.

- Schneiden Sie das Netzkabel in der Nähe des Geräts ab, und entsorgen Sie es.
- Entfernen Sie das Türschloss, um zu verhindern, dass sich Kinder oder Haustiere im Gerät einschließen.

## 2.8 Service

- Wenden Sie sich zur Reparatur des Geräts an einen autorisierten Kundendienst.
- Verwenden Sie ausschließlich Originalersatzteile.

## 3. GERÄTEBESCHREIBUNG

### 3.1 Gesamtansicht

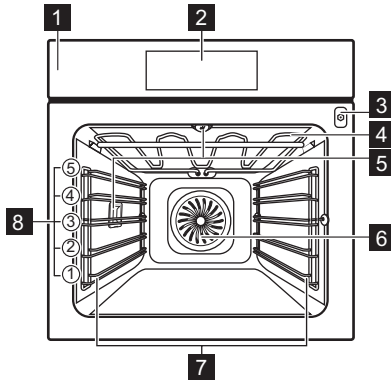

- 1** Bedienfeld
- 2** Elektronischer Programmspeicher
- 3** Buchse für den KT Sensor
- 4** Heizelement
- 5** Backofenbeleuchtung
- 6** Ventilator
- 7** Einhängegitter, herausnehmbar
- 8** Einschubebenen

### 3.2 Zubehör

#### Kombirost

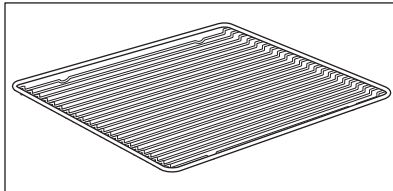

Für Kochgeschirr, Kuchenformen, Braten

#### Backblech

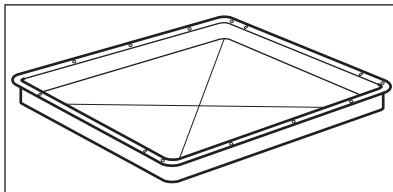

Für Kuchen und Plätzchen.

#### Brat- und Fettpfanne

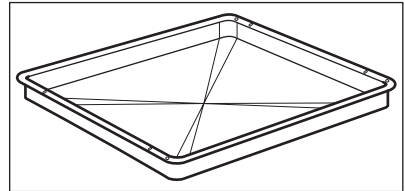

Zum Backen und Braten oder zum Auffangen von austretendem Fett.

#### KT Sensor

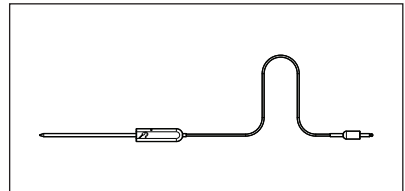

Zum Messen der Temperatur in der Speise.







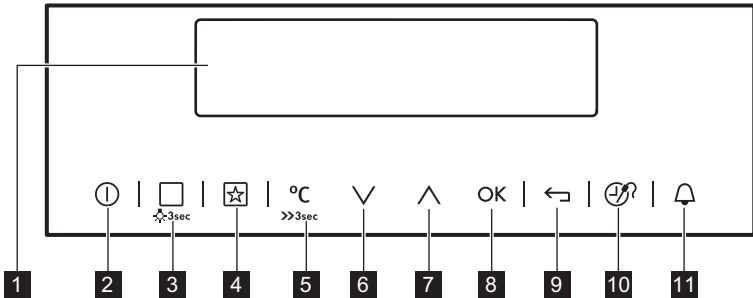





## 4. BEDIENFELD

### 4.1 Elektronischer Programmspeicher



Bedienen Sie das Gerät über die Sensorfelder.

Sensorfeld	Funktion	Anmerkung
1	- Display	Anzeige der aktuellen Geräteeinstellungen.
2	 EIN/AUS	Ein- und Ausschalten des Geräts.
3	 Ofenfunktionen oder Rezepte	Berühren Sie das Sensorfeld einmal, um eine Ofenfunktion oder das Menü Rezepte auszuwählen. Berühren Sie das Sensorfeld erneut, um zwischen den Menüs Ofenfunktionen, Rezepte umzuschalten. Zum Ein- oder Ausschalten der Backofenbeleuchtung das Feld 3 Sekunden lang berühren. Sie können die Backofenbeleuchtung auch einschalten, wenn das Gerät ausgeschaltet ist.
4	 Favoriten	Speichern und Aufrufen der bevorzugten Programme.
5	 Temperatureauswahl	Zum Einstellen der Temperatur oder zur Anzeige der aktuellen Temperatur im Gerät. Zum Ein- oder Ausschalten der folgenden Funktion das Feld 3 Sekunden lang berühren: Schnellaufheizung.
6	 Nach unten-Taste	Menünavigation nach unten.
7	 Nach oben-Taste	Menünavigation nach oben.
8	 OK	Bestätigen der Auswahl oder Einstellung.





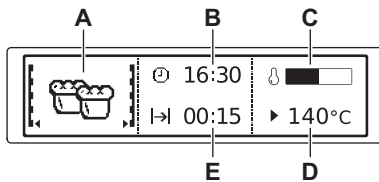



Sensorfeld	Funktion	Anmerkung
9 	Zurück-Taste	Menünavigation eine Ebene zurück. Zum Anzeigen des Hauptmenüs das Feld 3 Sekunden lang berühren.
10 	Uhr- und Zusatzfunktionen	Zum Einstellen verschiedener Funktionen. Bei aktivierter Ofenfunktion das Sensorfeld zur Einstellung des Timers oder der Funktionen Tastensperre, Favoriten, Heat + Hold, Set + Go. Sie können auch die Einstellungen des KT Sensors ändern.
11 	Kurzzeit-Wecker	Einstellen der Funktion Kurzzeit-Wecker.



## 4.2 Display



- A. Ofenfunktion
- B. Tageszeit
- C. Aufheiz-Anzeige
- D. Temperatur
- E. Dauer oder Ende einer Funktion

Weitere Anzeigen auf dem Display:

Symbol	Funktion	Funktion
	Kurzzeit-Wecker	Die Funktion ist eingeschaltet.
	Tageszeit	Das Display zeigt die aktuelle Uhrzeit an.
	Dauer	Das Display zeigt die erforderliche Garzeit an.
	Ende	Das Display zeigt die Uhrzeit an, zu der die Gardauer endet.
	Temperatur	Das Display zeigt die Temperatur an.
	Zeitanzeige	Das Display zeigt an, wie lange die Ofenfunktion in Betrieb ist. Drücken Sie $\nabla$ und $\blacktriangle$ gleichzeitig, um die Zeit zurückzustellen.
	Berechnung	Das Gerät berechnet die Gardauer.
	Aufheiz-Anzeige	Das Display zeigt die Temperatur im Gerät an.

Symbol	Funktion	
	Anzeige für die Schnell- aufheizung	Die Funktion ist eingeschaltet. Sie verkürzt die Aufheizzeit.
	Gewichtsautomatik	Das Display zeigt, dass die Gewichts- automatik eingeschaltet ist, oder dass das Gewicht geändert werden kann.
	Heat + Hold	Die Funktion ist eingeschaltet.

## 5. VOR DER ERSTEN INBETRIEBNAHME



### WARNUNG!

Siehe Kapitel  
Sicherheitshinweise.

### 5.1 Erste Reinigung

Nehmen Sie die Zubehörteile und die herausnehmbaren Einhängegitter aus dem Gerät.



Siehe Kapitel „Reinigung  
und Pflege“.

Reinigen Sie das Gerät und die Zubehörteile vor der ersten Inbetriebnahme.

Setzen Sie das Zubehör und die herausnehmbaren Einhängegitter wieder in ihrer ursprünglichen Position ein.

### 5.2 Erstanschluss

Nach dem Netzanschluss oder nach einem Stromausfall müssen die Sprache, der Kontrast und die Helligkeit des Displays sowie die Uhrzeit eingestellt werden.

1. Drücken Sie  $\wedge$  oder  $\vee$ , um den Wert einzustellen.
2. Mit **OK** bestätigen.

## 6. TÄGLICHER GEBRAUCH



### WARNUNG!

Siehe Kapitel  
Sicherheitshinweise.

### 6.1 Navigation in den Menüs

1. Schalten Sie das Gerät ein.
2. Drücken Sie  $\vee$  oder  $\wedge$ , um die Menüoption einzustellen.



3. Drücken Sie **OK**, um das Untermenü aufzurufen oder die Einstellung zu bestätigen.







Mit  $\leftarrow$  können Sie von jedem Punkt aus zurück in das Hauptmenü springen.

### 6.2 Überblick über die Menüs



Hauptmenü

Sym- bol	Menüpunkt	Anwendung
	Ofenfunktionen	Liste der Ofenfunktionen.
	Rezepte	Liste mit Automatikprogrammen.

Sym- bol	Menüpunkt	Anwendung
	Favoriten	Liste mit Ihren bevorzugten Garprogrammen.
	Pyrolyse	Pyrolytische Reinigung.
	Grundeinstellungen	Zum Konfigurieren des Geräts.
	Sonderfunktionen	Liste der zusätzlichen Ofenfunktionen.

#### Untermenü von: Grundeinstellungen

Sym- bol	Untermenü	Beschreibung
	Tageszeit einstellen	Einstellen der aktuellen Uhrzeit.
	Zeitanzeige	Steht diese Funktion auf EIN, wird die aktuelle Uhrzeit angezeigt, sobald das Gerät ausgeschaltet wird.
	Schnellaufheizung	Steht diese Funktion auf EIN, verkürzt sich die Aufheizzeit.
	Set + Go	Einstellen einer Funktion und spätere Aktivierung durch Drücken auf ein Symbol auf dem Bedienfeld.
	Heat + Hold	Warmhalten von Speisen für 30 Minuten nachdem der Garvorgang beendet ist.
	Zeitverlängerung	Ein- und Ausschalten der Funktion Zeitverlängerung.
	Kontrast	Stufenweises Einstellen des Kontrastes der Anzeige.
	Helligkeit	Stufenweises Einstellen der Helligkeit der Anzeige.
	Sprache einstellen	Einstellen der Sprache für die Anzeige.
	Lautstärke	Einstellen der Lautstärke für Tastentöne und Signale.
	Tastentöne	Ein- und Ausschalten der Töne der Sensorfelder. Der Ton des Sensorfelds Ein/Aus lässt sich nicht ausschalten.
	Alarmsignale	Ein- und Ausschalten der Alarmsignale.
	Erinnerungsfunktionen	Erinnert Sie daran, wenn das Gerät gereinigt werden muss.

Symbol	Untermenü	Beschreibung
	DEMO Modus	Aktivierungs-/Deaktivierungscode: 2468
	Service	Anzeige der Softwareversion und Konfiguration.
	Werkseinstellungen	Zurücksetzen aller Einstellungen auf die Werks-einstellungen.









## 6.3 Ofenfunktionen

Heizfunktion		Anwendung
	Heißluft mit Ringheizkörper	Zum Backen auf bis zu drei Einschubebenen gleichzeitig und zum Dörren. Stellen Sie eine 20 - 40 °C niedrigere Backofentemperatur ein als für die Funktion Konventionelle Heizfunktion.
	Pizzastufe	Zum Backen auf einer Ebene für Gerichte mit einer intensiveren Bräunung und einem knusprigen Boden. Stellen Sie eine 20 - 40 °C niedrigere Backofentemperatur ein als für die Funktion Konventionelle Heizfunktion.
	Konventionelle Heizfunktion	Zum Backen und Braten auf einer Ebene.
	Tiefkühlgerichte	Lässt Fertiggerichte wie Pommes frites, Kroketten und Frühlingsrollen schön knusprig werden.
	Grillstufe 1	Zum Grillen flacher Lebensmitteln und zum Toasten von Brot.
	Heißluftgrillen	Zum Backen von Kuchen mit knusprigen Böden und zum Einkochen von Lebensmitteln.
	Unterhitze	Zum Backen von Kuchen mit knusprigen Böden und zum Einkochen von Lebensmitteln.
	Feuchte Heißluft	Für Backwaren in Backformen auf einer Einschubebene. Zum Energiesparen während des Garvorgangs. Diese Funktion muss gemäß den Kochtabellen verwendet werden, um das gewünschte Ergebnis zu erzielen. Weitere Informationen zu den empfohlenen Einstellungen finden Sie in den Kochtabellen. Diese Funktion wurde zur Bestimmung der Energieeffizienzklasse gemäß EN 60350-1 verwendet.



Die Lampe wird bei einigen Ofenfunktionen und einer Temperatur unter 60 °C automatisch ausgeschaltet.

## 6.4 Sonderfunktionen

Heizfunktion	Anwendung
 Warmhalten	Zum Warmhalten von Speisen.
 Teller wärmen	Zum Vorwärmen von Tellern vor dem Servieren.
 Einkochen	Zum Einkochen von Gemüse, wie Gurken.
 Dörren	Zum Dörren von Obst und Gemüse (z. B. Äpfel, Pflaumen, Pfirsiche, Tomaten, Zucchini, Pilze) in Scheiben.
 Gärstufe	Zum kontrollierten gehen lassen eines Hefeteigs vor dem Backen.
 Bio-Garen	Zum Zubereiten von besonders zarten und saftigen Braten.
 Brot backen	Zum Backen von Brot.
 Auftauen	Diese Funktion kann zum Auftauen von Tiefkühlgerichten wie z. B. Gemüse und Obst verwendet werden. Die Auftauzeit hängt ab von der Menge und Größe der Tiefkühlgerichte.

## 6.5 Einschalten einer Ofenfunktion

1. Schalten Sie das Gerät ein.
2. Wählen Sie das Menü Ofenfunktionen.
3. Mit **OK** bestätigen.
4. Wählen Sie eine Ofenfunktion.
5. Mit **OK** bestätigen.
6. Stellen Sie die Temperatur ein.
7. Mit **OK** bestätigen.

## 6.6 Aufheiz-Anzeige

Der Balken leuchtet im Display auf, sobald Sie eine Ofenfunktion

einschalten. Der Balken zeigt an, dass die Temperatur ansteigt. Wenn die Temperatur erreicht wurde, ertönt der Summer 3-mal, der Balken blinkt und erlischt.

## 6.7 Anzeige für die Schnellaufheizung

Diese Funktion verkürzt die Aufheizzeit.



Geben Sie kein Gargut in den Backofen, wenn die Funktion Schnellaufheizung eingeschaltet ist.







Zum Einschalten der Funktion halten Sie  3 Sekunden lang gedrückt. Das Anzeigesymbol für Aufheizen erscheint im Display.

## 6.8 Restwärme

Sobald Sie das Gerät ausschalten, wird im Display die Restwärme angezeigt. Die Restwärme kann zum Warmhalten von Speisen genutzt werden.

# 7. UHRFUNKTIONEN

## 7.1 Tabelle der Uhrfunktionen

Uhrfunktion		Anwendung
	Kurzzeit-Wecker	Zum Einstellen eines Countdowns (max. 2 Std. 30 Min.). Diese Funktion hat keine Auswirkung auf den Gerätebetrieb. Sie können die Funktion auch einschalten, wenn das Gerät ausgeschaltet ist.  Schalten Sie die Funktion mit  ein. Drücken Sie  oder  , um die Minuten einzustellen, und <b>OK</b> zum Starten.
	Dauer	Zum Einstellen der Dauer eines Vorgangs (max. 23 Std. 59 Min.).
	Ende	Zum Einstellen der Abschaltzeit einer Ofenfunktion (max. 23 Stunden 59 Minuten).

5 Sekunden nachdem Sie die Zeit für eine Uhrfunktion eingestellt haben, wird diese Zeit heruntergezählt.



Benutzen Sie die Uhrfunktionen Dauer, Ende, schaltet das Gerät die Heizelemente nach 90 % der eingestellten Zeit aus. Mit der vorhandenen Restwärme wird der Garvorgang fortgesetzt, bis die eingestellte Zeit abgelaufen ist (3 bis 20 Minuten).

## 7.2 Einstellen der Uhrfunktionen



Bevor Sie die Funktionen Dauer, Ende nutzen, müssen Sie die Backofenfunktion und Temperatur festlegen. Das Gerät wird automatisch ausgeschaltet. Sie können die Funktionen Dauer und Ende gleichzeitig verwenden, wenn das Gerät zu einem bestimmten späteren Zeitpunkt automatisch ein- und ausgeschaltet werden soll. Die Funktionen Dauer und Ende funktionieren nicht, wenn Sie den KT Sensor verwenden.

1. Stellen Sie eine Ofenfunktion ein.
2. Drücken Sie  wiederholt, bis im Display die gewünschte Uhrfunktion

und das entsprechende Symbol anzeigt werden.

3. Drücken Sie  $\wedge$  oder  $\vee$ , um die gewünschte Zeit einzustellen.
4. Mit **OK** bestätigen.  
Nach Ablauf der Zeit ertönt ein akustisches Signal. Das Gerät wird ausgeschaltet. Im Display erscheint eine Meldung.
5. Drücken Sie ein beliebiges Symbol, um das Signal abzustellen.

### 7.3 Heat + Hold

Voraussetzungen für die Funktion:

- Die eingestellte Temperatur beträgt mehr als 80 °C.
- Die Funktion Dauer ist eingestellt.

Die Funktion Heat + Hold hält zubereitete Speisen 30 Minuten bei 80 °C warm. Sie wird nach Ablauf des Back- oder Bratvorgangs eingeschaltet.

Sie können diese Funktion im folgenden Menü ein- und ausschalten: Grundeinstellungen.

1. Schalten Sie das Gerät ein.
2. Wählen Sie die Ofenfunktion.
3. Stellen Sie eine höhere Temperatur als 80 °C ein.
4. Drücken Sie  $\mathcal{H}$  wiederholt, bis das Display folgendes anzeigt: Heat + Hold.

5. Mit **OK** bestätigen.

Nach Ablauf der Funktion ertönt ein akustisches Signal.

Die Funktion bleibt eingeschaltet, wenn Sie zu anderen Ofenfunktionen wechseln.

### 7.4 Zeitverlängerung

Die Funktion Zeitverlängerung bewirkt, dass die Ofenfunktion nach Ablauf von Dauer weiterläuft.



Anwendbar auf alle Ofenfunktionen mit Dauer oder Gewichtsautomatik. Nicht anwendbar auf Ofenfunktionen mit KT Sensor.

1. Nach Ablauf der Garzeit ertönt ein Signal. Drücken Sie ein beliebiges Symbol.

Im Display erscheint die Meldung.

2. Drücken Sie  $\mathcal{H}$ , um sie einzuschalten, oder  $\leftarrow$ , um sie auszuschalten.
3. Stellen Sie die Dauer der Funktion ein.
4. Drücken Sie **OK**.

## 8. AUTOMATIKPROGRAMME



### WARNUNG!

Siehe Kapitel Sicherheitshinweise.

### 8.1 Rezepte online



Die Rezepte der Automatikprogramme für dieses Gerät finden Sie auf unserer Website. Um das richtige Rezeptbuch zu finden, suchen Sie die PNC-Nummer auf dem Typenschild, das sich am vorderen Rahmen des Garraums befindet.

### 8.2 Rezepte mit Rezeptautomatik

Mit dem Gerät wird eine Reihe von Rezepten zur Verfügung gestellt, die Sie verwenden können. Die Rezepte sind fest einprogrammiert und können nicht geändert werden.

1. Schalten Sie das Gerät ein.
2. Wählen Sie das Menü **Rezepte**. Mit **OK** bestätigen.
3. Wählen Sie die Kategorie und das Gericht. Mit **OK** bestätigen.
4. Wählen Sie ein Rezept aus. Mit **OK** bestätigen.



-  Wenn Sie die Funktion Manuell verwenden, benutzt das Gerät automatische Einstellungen. Diese können Sie ändern. Gehen Sie dazu wie für andere Funktionen beschrieben vor.

### 8.3 Rezepte mit Gewichtsautomatik

Bei dieser Funktion wird die Gardauer automatisch berechnet. Dazu muss das Gewicht des Garguts eingegeben werden.

1. Schalten Sie das Gerät ein.
2. Wählen Sie das Menü: Rezepte . Mit **OK** bestätigen.
3. Wählen Sie die Kategorie und das Gericht. Mit **OK** bestätigen.
4. Wählen Sie die Funktion: Gewichtsautomatik. Mit **OK** bestätigen.

5. Berühren Sie  $\wedge$  oder  $\vee$ , um das Gewicht der Lebensmittel einzugeben. Mit **OK** bestätigen. Das Automatikprogramm startet.
6. Sie können die Eingabe für das Gewicht jederzeit ändern. Drücken Sie  $\wedge$  oder  $\vee$ , um das Gewicht zu ändern.
7. Nach Ablauf der Zeit ertönt ein akustisches Signal. Drücken Sie ein beliebiges Symbol, um das Signal auszuschalten.

-  Bei einigen Programmen muss das Gargut nach 30 Minuten gewendet werden. Im Display wird eine Erinnerungsmeldung angezeigt.

## 9. VERWENDUNG DES ZUBEHÖRS

-  **WARNUNG!**  
Siehe Kapitel Sicherheitshinweise.

### 9.1 Kerntemperatursensor

Der Kerntemperatursensor misst die Temperatur im Inneren der Speise. Das Gerät wird ausgeschaltet, sobald die Speise die eingestellte Temperatur erreicht hat.

Zwei Temperaturen sind einzustellen:

- die Ofentemperatur (mindestens 120 °C) und
- die Kerntemperatur.

-  **VORSICHT!**  
Verwenden Sie nur den mitgelieferten Kerntemperatursensor und Originalersatzteile.

Anleitung für beste Ergebnisse:

- Die Zutaten sollten Raumtemperatur haben.

- Der Kerntemperatursensor kann nicht für flüssige Speisen verwendet werden.
- Während des Garvorgangs muss der Kerntemperatursensor in der Speise und der Stecker in der Buchse bleiben.
- Verwenden Sie die empfohlenen Einstellungen für die Kerntemperatur der Speise. Siehe Kapitel „Tipps und Hinweise“.

-  Das Gerät berechnet das voraussichtliche Ende der Garzeit. Es ist abhängig von der Menge des Garguts, der eingestellten Ofenfunktion und der Temperatur.

### Speisekategorien: Fleisch, Geflügel und Fisch

1. Schalten Sie das Gerät ein.
2. Führen Sie die Spitze des Kerntemperatursensors so ein, dass sie sich in der Mitte des Fleischstücks oder Fisches befindet, möglichst im

dicksten Teil. Achten Sie darauf, dass sich mindestens 3/4 des Sensors in der Speise befinden.

3. Stecken Sie den Stecker des Kerntemperatursensors in die Buchse im vorderen Rahmen des Geräts.

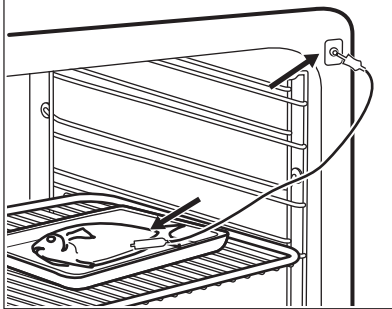
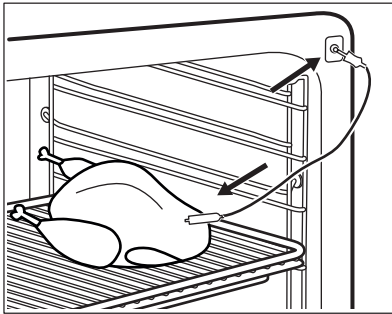

Das Display zeigt das Symbol des Kerntemperatursensors an.

4. Drücken Sie innerhalb von weniger als 5 Sekunden  $\wedge$  oder  $\vee$ , um die Kerntemperatur des Garguts einzustellen.
5. Stellen Sie die Ofenfunktion und, falls notwendig, die Temperatur ein.
6. Drücken Sie  $\text{Ⓜ}$ , um die Kerntemperatur des Garguts zu ändern.

Erreicht die Speise die gewählte Temperatur, ertönt ein Signalton. Das Gerät wird automatisch ausgeschaltet.

7. Berühren Sie ein beliebiges Symbol, um das akustische Signal auszuschalten.
8. Ziehen Sie den Stecker des Kerntemperatursensors aus der Buchse und nehmen Sie das Gericht aus dem Gerät.



### WARNUNG!

Es besteht Verbrennungsgefahr, da der Kerntemperatursensor heiß wird. Seien Sie vorsichtig, wenn Sie den Stecker ziehen und den Sensor aus dem Gargut nehmen.

## Speisekategorie: Auflauf

1. Schalten Sie das Gerät ein.
2. Geben Sie die Hälfte der Zutaten in eine Auflaufform.
3. Führen Sie die Spitze des Kerntemperatursensors so ein, dass sie sich in der Mitte der Auflaufform befindet. Der Kerntemperatursensor sollte während des Backvorgangs an einer Stelle abgestützt werden. Verwenden Sie hierzu eine feste Zutat. Verwenden Sie den Rand der Auflaufform zum Abstützen des Silikongriffs des Kerntemperatursensors. Die Spitze des Kerntemperatursensors sollte nicht den Boden der Auflaufform berühren.

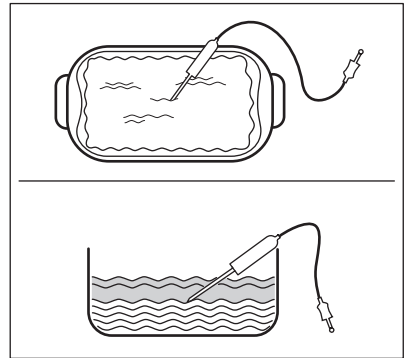

4. Bedecken Sie den Kerntemperatursensor mit den restlichen Zutaten.
5. Stecken Sie den Stecker des Kerntemperatursensors in die Buchse im vorderen Rahmen des Geräts.

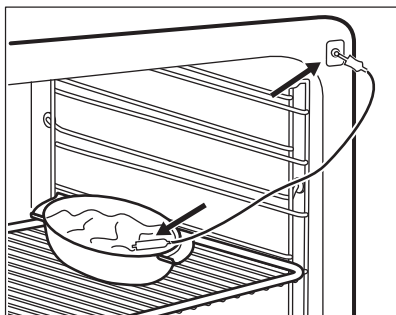

Das Display zeigt das Symbol des Kerntempersensors an.

6. Drücken Sie innerhalb von weniger als 5 Sekunden  $\wedge$  oder  $\vee$ , um die Kerntemperatur des Garguts einzustellen.
7. Stellen Sie die Ofenfunktion und, falls notwendig, die Temperatur ein.
8. Drücken Sie  $\text{⌚}$ , um die Kerntemperatur des Garguts zu ändern.

Sobald die Speise die eingestellte Temperatur erreicht hat, ertönt ein akustisches Signal. Das Gerät wird automatisch ausgeschaltet.

9. Berühren Sie ein beliebiges Symbol, um das akustische Signal auszuschalten.
10. Ziehen Sie den Stecker des Kerntempersensors aus der Buchse und nehmen Sie das Gericht aus dem Gerät.



### WARNUNG!

Es besteht Verbrennungsgefahr, da der Kerntempersensor heiß wird. Seien Sie vorsichtig, wenn Sie den Stecker ziehen und den Sensor aus dem Gargut nehmen.

## 9.2 Einsetzen des Zubehörs

Kombirost:

Schieben Sie den Kombirost zwischen die Führungsschienen der Einhängegitter, mit den Füßen nach unten zeigend.

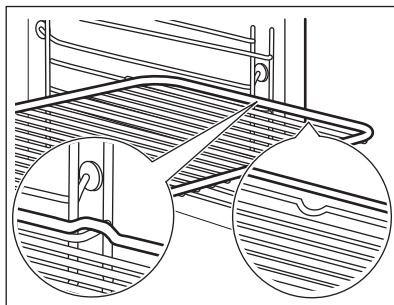

Tiefes Blech:

Schieben Sie das tiefe Blech zwischen die Führungsschienen der Einhängegitter.

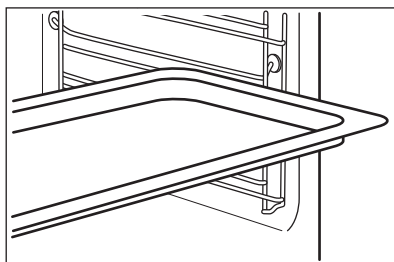

Kombirost und tiefes Blech zusammen:

Schieben Sie das tiefe Blech zwischen die Führungsschienen der Einhängegitter und den Kombirost in die Führungsschienen darüber. Achten Sie darauf, dass die Füße nach unten zeigen.

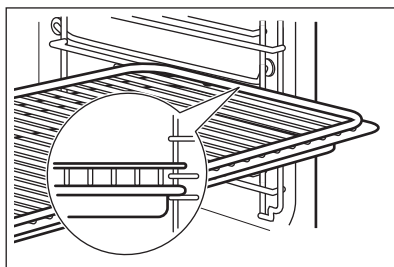





Die kleine Einkerbung auf der Oberseite erhöht die Sicherheit. Diese Einkerbungen dienen auch als Kippsicherung. Durch den umlaufend erhöhten Rand des Rosts ist das Kochgeschirr gegen Abrutschen vom Rost gesichert.



## 10. ZUSATZFUNKTIONEN

### 10.1 Favoriten

Sie können Ihre bevorzugten Einstellungen, wie Dauer, Temperatur oder Ofenfunktion speichern. Diese können Sie über das folgende Menü abrufen: Favoriten. Sie können 20 Programme speichern.

#### Speichern eines Programms

1. Schalten Sie das Gerät ein.
2. Stellen Sie eine Ofenfunktion oder ein Automatikprogramm ein:
3. Berühren Sie  wiederholt, bis das Display Folgendes anzeigt: **SPEICHERN**.
4. Mit **OK** bestätigen.  
Im Display wird der erste freie Speicherplatz angezeigt.
5. Mit **OK** bestätigen.
6. Geben Sie den Namen für das Programm ein.  
Der erste Buchstabe blinkt.
7. Berühren Sie  oder , um den Buchstaben zu ändern.
8. Drücken Sie **OK**.  
Der nächste Buchstabe blinkt.
9. Wiederholen Sie bei Bedarf Schritt 7.
10. Zum Speichern halten Sie **OK** gedrückt.

Sie können einen Speicherplatz auch überschreiben. Wenn das Display den ersten freien Speicherplatz anzeigt, berühren Sie  oder  und drücken Sie **OK**, um ein bestehendes Programm zu überschreiben.

Den Namen des Programms können Sie in folgendem Menü ändern: Programm umbenennen.

#### Einschalten des Programms

1. Schalten Sie das Gerät ein.
2. Wählen Sie das Menü Favoriten.
3. Mit **OK** bestätigen.
4. Wählen Sie den Namen Ihres bevorzugten Programms aus.
5. Mit **OK** bestätigen.



Drücken Sie , um direkt in das folgende Menü zu gelangen: Favoriten. Sie können es auch verwenden, wenn das Gerät ausgeschaltet ist.

### 10.2 Verwendung der Kindersicherung

Wenn die Kindersicherung eingeschaltet ist, kann das Gerät nicht versehentlich bedient werden.



Während der Pyrolyse verriegelt die Tür automatisch. Im Display wird eine Meldung angezeigt, wenn Sie ein Symbol berühren.

1. Berühren Sie , um das Display einzuschalten.
2. Berühren Sie  und  gleichzeitig, bis eine Meldung im Display angezeigt wird.



Zum Ausschalten der Kindersicherung wiederholen Sie Schritt 2.

## 10.3 Tastensperre

Diese Funktion verhindert ein versehentliches Verstellen der Ofenfunktion. Sie lässt sich nur bei eingeschaltetem Gerät einschalten.

1. Schalten Sie das Gerät ein.
2. Stellen Sie eine Ofenfunktion ein oder nehmen Sie eine Einstellung vor.
3. Drücken Sie  wiederholt, bis das Display folgendes anzeigt: Tastensperre.
4. Mit **OK** bestätigen.



 Wenn die pyrolytische Reinigungsfunktion eingeschaltet ist, ist die Tür verriegelt und im Display erscheint ein Schlüsselsymbol.

Drücken Sie , um diese Funktion auszuschalten. Im Display erscheint eine Meldung. Drücken Sie  erneut und dann **OK**, um zu bestätigen.

 Wenn Sie das Gerät ausschalten, wird die Funktion ebenfalls ausgeschaltet.

## 10.4 Set + Go

Mit der Funktion können Sie eine Ofenfunktion (oder ein Programm) einstellen und diese später durch Berühren eines beliebigen Symbols einschalten.

1. Schalten Sie das Gerät ein.
2. Stellen Sie eine Ofenfunktion ein.
3. Drücken Sie  wiederholt, bis das Display folgendes anzeigt: Dauer.
4. Stellen Sie die Dauer ein.
5. Drücken Sie  wiederholt, bis das Display folgendes anzeigt: Set + Go.
6. Mit **OK** bestätigen.

Berühren Sie ein beliebiges Symbol (außer ) zum Starten der Funktion Set + Go. Die eingestellte Ofenfunktion wird gestartet.

Nach Ablauf der Zeit ertönt ein akustisches Signal.



- Während die Ofenfunktion in Betrieb ist, ist Tastensperre eingeschaltet.
- Im Menü Grundeinstellungen können Sie die folgende Funktion ein- und ausschalten: Set + Go.

## 10.5 Abschaltautomatik

Das Gerät wird aus Sicherheitsgründen nach einiger Zeit automatisch ausgeschaltet, wenn eine Ofenfunktion eingeschaltet ist und Sie die Einstellungen nicht ändern.

Temperatur (°C)	Abschaltzeit (Std.)
30 - 115	12.5
120 - 195	8.5
200 - 245	5.5
250 - Höchststufe	1.5



Die Abschaltautomatik funktioniert nicht mit den Funktionen Backofenbeleuchtung, KT Sensor, Dauer, Ende.

## 10.6 Helligkeit des Displays

Die Helligkeit des Displays ändert sich in zwei Stufen:

- Nachthelligkeit – Ist das Gerät ausgeschaltet, verringert sich die Helligkeit des Displays zwischen 22:00 und 06:00 Uhr.
- Tageshelligkeit:
  - Wenn das Gerät eingeschaltet ist.
  - Wenn Sie eines der Symbole während der Nachthelligkeit berühren (außer EIN/AUS), schaltet das Display für die nächsten 10 Sekunden auf Tageshelligkeit um.
  - Wenn das Gerät ausgeschaltet ist und Sie die Funktion Kurzzeit-Wecker einstellen. Sobald die

Funktion beendet ist, schaltet das Display zurück auf Nachthelligkeit.

## 10.7 Kühlgebläse

Wenn das Gerät in Betrieb ist, wird automatisch das Kühlgebläse

eingeschaltet, um die Geräteflächen zu kühlen. Nach dem Abschalten des Geräts kann das Kühlgebläse weiterlaufen, bis das Gerät abgekühlt ist.

# 11. TIPPS UND HINWEISE



### WARNUNG!

Siehe Kapitel Sicherheitshinweise.



Die Temperaturen und Backzeiten in den Tabellen sind nur Richtwerte. Sie sind abhängig von den Rezepten, der Qualität und der Menge der verwendeten Zutaten.

## 11.1 Innenseite der Tür

Bei einigen Modellen finden Sie an der Innenseite der Tür:

- Die Nummerierung der Einschubebenen.
- Informationen über die Ofenfunktionen, Empfehlungen für Einschubebenen und Temperaturen für die Zubereitung gängiger Gerichte.

## 11.2 Anmerkungen zu besonderen Ofenfunktionen

### Warmhalten

Verwenden Sie diese Funktion, um Speisen warm zu halten.

Die Temperatur wird automatisch auf 80 °C gehalten.

### Teller wärmen

Zum Vorwärmen von Tellern und Schüsseln.

Teller und Geschirr gleichmäßig auf dem Kombirost verteilen. Schichten Sie das Geschirr nach halber Anwärmszeit um (unten und oben vertauschen).

Die Temperatur wird automatisch auf 70 °C gehalten.

Empfohlene Einschubebene: 3.

### Gärstufe

Diese Automatikfunktion kann für alle Rezepte mit einem Hefeteig verwendet werden. Das Programm sorgt für eine gute Umgebungstemperatur, um den Teig gehen zu lassen. Teig zum gehen lassen in ein ausreichend großes Gefäß legen und mit einem feuchten Handtuch oder Plastikfolie abdecken. Schieben Sie den Kombirost in die erste Einschubebene ein und stellen Sie das Gefäß darauf. Schließen Sie die Tür und stellen Sie die Funktion Gärstufe ein. Stellen Sie die benötigte Zeit ein.

## 11.3 Backen

- Ihr Backofen backt oder brät unter Umständen anders als Ihr früheres Gerät. Passen Sie Ihre normalen Einstellungen wie Temperatur, Garzeiten und die Einschubebene an die Werte in den Tabellen an.
- Stellen Sie bei der ersten Zubereitung die niedrigere Temperatur ein.
- Finden Sie für ein spezielles Rezept keine konkreten Angaben, orientieren Sie sich an einem ähnlichem Rezept
- Sie können die Backzeit um 10 – 15 Minuten verlängern, wenn Kuchen auf mehreren Ebenen gebacken werden.
- Kuchen und kleine Backwaren mit verschiedenen Höhen bräunen zunächst nicht immer gleichmäßig. Ändern Sie in solchen Fällen nicht die Temperatureinstellung. Im Verlauf des Backens gleichen sich die Unterschiede wieder aus.
- Die Backbleche im Ofen können sich beim Backen verformen. Nach dem Abkühlen der Bleche hebt sich die Verformung wieder auf.

## 11.4 Backtipps

Backergebnis	Mögliche Ursache	Abhilfe
Die Unterseite des Kuchens ist zu hell.	Die Einschubebene ist nicht richtig.	Stellen Sie den Kuchen auf eine tiefere Einschubebene.
Der Kuchen fällt zusammen (wird feucht, klumpig oder streifig).	Die Backofentemperatur ist zu hoch.	Stellen Sie beim nächsten Kuchen eine etwas niedrigere Backofentemperatur ein.
Der Kuchen fällt zusammen (wird feucht, klumpig oder streifig).	Die Backzeit ist zu kurz.	Stellen Sie eine längere Backzeit ein. <b>Die Backzeit lässt sich nicht durch eine höhere Temperatur verringern.</b>
Der Kuchen fällt zusammen (wird feucht, klumpig oder streifig).	Der Teig enthält zu viel Flüssigkeit.	Weniger Flüssigkeit verwenden. Beachten Sie die Rührzeiten, vor allem beim Einsatz von Küchenmaschinen.
Der Kuchen ist zu trocken.	Die Backofentemperatur ist zu niedrig.	Stellen Sie beim nächsten Kuchen eine höhere Backofentemperatur ein.
Der Kuchen ist zu trocken.	Die Backzeit ist zu lang.	Stellen Sie beim nächsten Kuchen eine kürzere Backzeit ein.
Der Kuchen ist unregelmäßig gebräunt.	Die Backofentemperatur ist zu hoch und die Backzeit zu kurz.	Stellen Sie eine niedrigere Backofentemperatur und eine längere Backzeit ein.
Der Kuchen ist unregelmäßig gebräunt.	Der Teig ist ungleich verteilt.	Verteilen Sie den Teig gleichmäßig auf dem Backblech.
Der Kuchen ist nach der eingestellten Zeit nicht fertig gebacken.	Die Backofentemperatur ist zu niedrig.	Stellen Sie beim nächsten Kuchen eine etwas höhere Backofentemperatur ein.

## 11.5 Backen auf einer Einschubebene:

Backen in Formen

Gargut	Funktion	Temperatur (°C)	Dauer (Min.)	Ebene
Gugelhupf/ Brioche	Heißluft mit Ringheizkörper	150 - 160	50 - 70	1
Sandkuchen/ Früchtekuchen	Heißluft mit Ringheizkörper	140 - 160	70 - 90	1

Gargut	Funktion	Temperatur (°C)	Dauer (Min.)	Ebene
Fatless sponge cake/Biskuit (ohne Butter)	Heißluft mit Ringheizkörper	140 - 150	35 - 50	2
Fatless sponge cake/Biskuit (ohne Butter)	Konventionelle Heizfunktion	160	35 - 50	2
Tortenboden - Mürbeteig	Heißluft mit Ringheizkörper	170 - 180 <sup>1)</sup>	10 - 25	2
Tortenboden aus Rührteig	Heißluft mit Ringheizkörper	150 - 170	20 - 25	2
Apple pie/ Apfelkuchen (2 Formen Ø 20 cm, diagonal versetzt)	Heißluft mit Ringheizkörper	160	60 - 90	2
Apple pie/ Apfelkuchen (2 Formen Ø 20 cm, diagonal versetzt)	Konventionelle Heizfunktion	180	70 - 90	1
Käsekuchen	Konventionelle Heizfunktion	170 - 190	60 - 90	1

<sup>1)</sup> Backofen vorheizen.

#### Kuchen/Gebäck/Brot auf Backblechen

Gargut	Funktion	Temperatur (°C)	Dauer (Min.)	Ebene
Hefezopf/Hefekranz	Konventionelle Heizfunktion	170 - 190	30 - 40	3
Christstollen	Konventionelle Heizfunktion	160 - 180 <sup>1)</sup>	50 - 70	2
Brot (Roggenbrot): 1. Erster Teil des Backvorgangs. 2. Zweiter Teil des Backvorgangs.	Konventionelle Heizfunktion	1. 230 <sup>1)</sup> 2. 160 - 180	1. 20 2. 30 - 60	1
Windbeutel/ Eclairs	Konventionelle Heizfunktion	190 - 210 <sup>1)</sup>	20 - 35	3



Gargut	Funktion	Temperatur (°C)	Dauer (Min.)	Ebene
Biskuitrolle	Konventionelle Heizfunktion	180 - 200 <sup>1)</sup>	10 - 20	3
Streuselkuchen trocken	Heißluft mit Ringheizkörper	150 - 160	20 - 40	3
Mandel-/Zucker- kuchen	Konventionelle Heizfunktion	190 - 210 <sup>1)</sup>	20 - 30	3
Obstkuchen (auf Hefeteig/Rührteig) <sup>2)</sup>	Heißluft mit Ringheizkörper	150	35 - 55	3
Obstkuchen (auf Hefeteig/Rührteig) <sup>2)</sup>	Konventionelle Heizfunktion	170	35 - 55	3
Obstkuchen auf Mürbeteig	Heißluft mit Ringheizkörper	160 - 170	40 - 80	3
Hefekuchen mit empfindlichen Belägen (z. B. Quark, Sahne, Pudding)	Konventionelle Heizfunktion	160 - 180 <sup>1)</sup>	40 - 80	3

<sup>1)</sup> Backofen vorheizen.

<sup>2)</sup> Verwenden Sie ein tiefes Blech.

#### Plätzchen

Gargut	Funktion	Temperatur (°C)	Dauer (Min.)	Ebene
Mürbeteig-Plätzchen	Heißluft mit Ringheizkörper	150 - 160	10 - 20	3
Short bread/ Mürbeteiggebäck/Feingebäck	Heißluft mit Ringheizkörper	140	20 - 35	3
Short bread/ Mürbeteiggebäck/Feingebäck	Konventionelle Heizfunktion	160 <sup>1)</sup>	20 - 30	3
Rührteigplätzchen	Heißluft mit Ringheizkörper	150 - 160	15 - 20	3
Eiweißgebäck/ Baiser	Heißluft mit Ringheizkörper	80 - 100	120 - 150	3

Gargut	Funktion	Temperatur (°C)	Dauer (Min.)	Ebene
Makronen	Heißluft mit Ringheizkörper	100 - 120	30 - 50	3
Hefekleingebäck	Heißluft mit Ringheizkörper	150 - 160	20 - 40	3
Blätterteiggebäck	Heißluft mit Ringheizkörper	170 - 180 <sup>1)</sup>	20 - 30	3
Brötchen	Heißluft mit Ringheizkörper	160 <sup>1)</sup>	10 - 25	3
Brötchen	Konventionelle Heizfunktion	190 - 210 <sup>1)</sup>	10 - 25	3
Small cakes/ Törtchen (20 Stück pro Blech)	Heißluft mit Ringheizkörper	150 <sup>1)</sup>	20 - 35	3
Small cakes/ Törtchen (20 Stück pro Blech)	Konventionelle Heizfunktion	170 <sup>1)</sup>	20 - 30	3

<sup>1)</sup> Backofen vorheizen.

## 11.6 Aufläufe und Überbackenes

Gargut	Funktion	Temperatur (°C)	Dauer (Min.)	Ebene
Nudelauflauf	Konventionelle Heizfunktion	180 - 200	45 - 60	1
Lasagne, Frisch	Konventionelle Heizfunktion	180 - 200	25 - 40	1
Gemüseauflauf <sup>1)</sup>	Heißluftgrillen	160 - 170	15 - 30	1
Überbackene Baguettes	Heißluft mit Ringheizkörper	160 - 170	15 - 30	1
Süße Aufläufe	Konventionelle Heizfunktion	180 - 200	40 - 60	1
Fischaufläufe	Konventionelle Heizfunktion	180 - 200	30 - 60	1
Gefülltes Gemüse	Heißluft mit Ringheizkörper	160 - 170	30 - 60	1

<sup>1)</sup> Backofen vorheizen.

## 11.7 Feuchte Heißluft

Gargut	Temperatur (°C)	Dauer (Min.)	Ebene
Nudel-Auflauf	200 - 220	45 - 55	3
Kartoffelgratin	180 - 200	70 - 85	3
Moussaka	170 - 190	70 - 95	3
Lasagne	180 - 200	75 - 90	3
Cannelloni	180 - 200	70 - 85	3
Brotpudding	190 - 200	55 - 70	3
Milchreis	170 - 190	45 - 60	3
Apfelkuchen auf Rührteig (runde Kuchenform)	160 - 170	70 - 80	3
Weißbrot	190 - 200	55 - 70	3

## 11.8 Backen auf mehreren Ebenen

Verwenden Sie die Funktion: Heißluft mit Ringheizkörper.

Kuchen/Gebäck/Brot auf Backblechen

Gargut	Temperatur (°C)	Dauer (Min.)	Ebene	
			2 Ebenen	3 Ebenen
Windbeutel/ Eclairs	160 - 180 <sup>1)</sup>	25 - 45	1 / 4	-
Streuselkuchen, trocken	150 - 160	30 - 45	1 / 4	-

<sup>1)</sup> Backofen vorheizen.

Plätzchen/small cakes/Törtchen/Gebäck/Brötchen

Gargut	Temperatur (°C)	Dauer (Min.)	Ebene	
			2 Ebenen	3 Ebenen
Mürbeteig- Plätzchen	150 - 160	20 - 40	1 / 4	1 / 3 / 5
Short bread/ Mürbeteigge- bäck/Feinge- bäck	140	25 - 45	1 / 4	1 / 3 / 5

Gargut	Temperatur (°C)	Dauer (Min.)	Ebene	
			2 Ebenen	3 Ebenen
Rührteigplätzchen	160 - 170	25 - 40	1 / 4	-
Eiweißgebäck, Baiser	80 - 100	130 - 170	1 / 4	-
Makronen	100 - 120	40 - 80	1 / 4	-
Hefekleingebäck	160 - 170	30 - 60	1 / 4	-
Blätterteiggebäck	170 - 180 <sup>1)</sup>	30 - 50	1 / 4	-
Brötchen	180	20 - 30	1 / 4	-
Small cakes / Törtchen (20 Stück pro Blech)	150 <sup>1)</sup>	23 - 40	1 / 4	-

<sup>1)</sup> Backofen vorheizen.

## 11.9 Pizzastufe

Gargut	Temperatur (°C)	Dauer (Min.)	Ebene
Pizza (dünner Boden)	200 - 230 <sup>1)2)</sup>	15 - 20	2
Pizza (mit viel Belag)	180 - 200	20 - 30	2
Obststörtchen	180 - 200	40 - 55	1
Spinatquiche	160 - 180	45 - 60	1
Quiche Lorraine	170 - 190	45 - 55	1
Schweizer Flan	170 - 190	45 - 55	1
Apfelkuchen, gedeckt	150 - 170	50 - 60	1
Gemüse Kuchen	160 - 180	50 - 60	1
Ungesäuertes Brot	230 - 250 <sup>1)</sup>	10 - 20	2
Blätterteigquiche	160 - 180 <sup>1)</sup>	45 - 55	2
Flammkuchen (Pizza-ähnliches Gericht aus dem Elsass)	230 - 250 <sup>1)</sup>	12 - 20	2

Gargut	Temperatur (°C)	Dauer (Min.)	Ebene
Piroggen (Russische Version der Calzone)	180 - 200 <sup>1)</sup>	15 - 25	2

1) Backofen vorheizen.

2) Verwenden Sie ein tiefes Blech.

## 11.10 Braten

- Verwenden Sie zum Braten hitzefestes Geschirr. Siehe hierzu die Angaben des Geschirrherstellers.
- Große Bratenstücke können direkt in der Brat- und Fettpfanne oder auf dem Kombirost über der Brat- und Fettpfanne gebraten werden.
- Geben Sie etwas Flüssigkeit in die Brat- und Fettpfanne, um zu verhindern, dass austretende Fleischsäfte auf der Oberfläche anbrennen.
- Alle Fleischarten, die gebräunt werden können oder eine knusprige Kruste bekommen, können in einem Bräter ohne Deckel gebraten werden.
- Wenden Sie den Braten nach Bedarf nach 1/2 bis 2/3 der Garzeit.
- Für saftigeres Fleisch:
  - Braten Sie magere Fleischsorten in einem Bräter mit Deckel oder in einem Bratbeutel.
  - Braten Sie Fleisch und Fisch in Stücken mit einem Mindestgewicht von 1 kg.
  - Übergießen Sie große Bratenstücke und Geflügel mit dem Bratensaft mehrmals während des Bratvorgangs.

## 11.11 Brat-Tabellen

Rindfleisch

Gargut	Menge	Funktion	Temperatur (°C)	Dauer (Min.)	Ebene
Schmorbraten	1 - 1,5 kg	Konventionelle Heizfunktion	230	120 - 150	1
Roastbeef oder Filet: blutig	je cm Dicke	Heißluftgrillen	190 - 200 <sup>1)</sup>	5 - 6	1
Roastbeef oder Filet: rosa	je cm Dicke	Heißluftgrillen	180 - 190 <sup>1)</sup>	6 - 8	1
Roastbeef oder Filet: durch	je cm Dicke	Heißluftgrillen	170 - 180 <sup>1)</sup>	8 - 10	1

1) Backofen vorheizen.

Schweinefleisch

Gargut	Menge	Funktion	Temperatur (°C)	Dauer (Min.)	Ebene
Schulter/ Nacken/Schinkenstück	1 - 1,5 kg	Heißluftgrillen	160 - 180	90 - 120	1

Gargut	Menge	Funktion	Temperatur (°C)	Dauer (Min.)	Ebene
Kotelett/Rippchen	1 - 1,5 kg	Heißluftgrillen	170 - 180	60 - 90	1
Hackbraten	750 g - 1 kg	Heißluftgrillen	160 - 170	50 - 60	1
Schweinshaxe (vorgekocht)	750 g - 1 kg	Heißluftgrillen	150 - 170	90 - 120	1

## Kalb

Gargut	Menge (kg)	Funktion	Temperatur (°C)	Dauer (Min.)	Ebene
Kalbsbraten	1	Heißluftgrillen	160 - 180	90 - 120	1
Kalbshaxe	1.5 - 2	Heißluftgrillen	160 - 180	120 - 150	1

## Lamm

Gargut	Menge (kg)	Funktion	Temperatur (°C)	Dauer (Min.)	Ebene
Lammkeule/Lammbraten	1 - 1.5	Heißluftgrillen	150 - 170	100 - 120	1
Lammrücken	1 - 1.5	Heißluftgrillen	160 - 180	40 - 60	1

## Wild

Gargut	Menge	Funktion	Temperatur (°C)	Dauer (Min.)	Ebene
Hasenrücken/-keule	bis zu 1 kg	Konventionelle Heizfunktion	230 <sup>1)</sup>	30 - 40	1
Reh-/Hirschrücken	1,5 - 2 kg	Konventionelle Heizfunktion	210 - 220	35 - 40	1
Reh-/Hirschkeule	1,5 - 2 kg	Konventionelle Heizfunktion	180 - 200	60 - 90	1

<sup>1)</sup> Backofen vorheizen.

## Geflügel

Gargut	Menge	Funktion	Temperatur (°C)	Dauer (Min.)	Ebene
Geflügelteile	je 200-250 g	Heißluftgrillen	200 - 220	30 - 50	1
Halbes Hähnchen	je 400 - 500 g	Heißluftgrillen	190 - 210	35 - 50	1
Hähnchen, Poularde	1 - 1,5 kg	Heißluftgrillen	190 - 210	50 - 70	1
Ente	1,5 - 2 kg	Heißluftgrillen	180 - 200	80 - 100	1
Gans	3,5 - 5 kg	Heißluftgrillen	160 - 180	120 - 180	1
Pute	2,5 - 3,5 kg	Heißluftgrillen	160 - 180	120 - 150	1
Pute	4 - 6 kg	Heißluftgrillen	140 - 160	150 - 240	1

## Fisch, gedämpft

Gargut	Menge (kg)	Funktion	Temperatur (°C)	Dauer (Min.)	Ebene
Fisch	1 - 1.5	Konventionelle Heizfunktion	210 - 220	40 - 60	1

## 11.12 Grillstufe 1

- Benutzen Sie den Grill immer mit der höchsten Temperatureinstellung.
- Schieben Sie den Rost gemäß den Empfehlungen in der Grilltabelle in die entsprechende Einschubebene.
- Schieben Sie zum Auffangen von Fett das Blech immer in die erste Einschubebene.

- Grillen Sie nur flache Fleisch- oder Fischstücke.
- Heizen Sie den leeren Backofen immer 5 Minuten lang mit der Grillfunktion vor.

**VORSICHT!**

Grillen Sie immer bei geschlossener Backofentür.

## Grillstufe 1

Gargut	Temperatur (°C)	Dauer (Min.)		Ebene
		Erste Seite	Zweite Seite	
Roastbeef	210 - 230	30 - 40	30 - 40	2
Rinderfilet	230	20 - 30	20 - 30	3
Schweinerücken	210 - 230	30 - 40	30 - 40	2
Kalbsrücken	210 - 230	30 - 40	30 - 40	2

Gargut	Temperatur (°C)	Dauer (Min.)		Ebene
		Erste Seite	Zweite Seite	
Lammrücken	210 - 230	25 - 35	20 - 25	3
Fisch, ganz, 500 - 1000 g	210 - 230	15 - 30	15 - 30	3 / 4

## Grillstufe 2

Gargut	Dauer (Min.)		Ebene
	Erste Seite	Zweite Seite	
Burgers/Frikadellen	8 - 10	6 - 8	4
Schweinefilet	10 - 12	6 - 10	4
Würstchen	10 - 12	6 - 8	4
Filet/Kalbssteaks	7 - 10	6 - 8	4
Toast/Toast	1 - 3	1 - 3	5
Überbackener Toast	6 - 8	-	4

## 11.13 Tiefkühlgerichte

Gargut	Temperatur (°C)	Dauer (Min.)	Ebene
Pizza, gefroren	200 - 220	15 - 25	2
Pizza American, gefroren	190 - 210	20 - 25	2
Pizza, gekühlt	210 - 230	13 - 25	2
Pizzasnacks, gefroren	180 - 200	15 - 30	2
Pommes frites, dünn	200 - 220	20 - 30	3
Pommes frites, dick	200 - 220	25 - 35	3
Kroketten	220 - 230	20 - 35	3
Rösti	210 - 230	20 - 30	3
Lasagne/Cannelloni, frisch	170 - 190	35 - 45	2
Lasagne/Cannelloni, gefr.	160 - 180	40 - 60	2
Ofengebackener Käse	170 - 190	20 - 30	3
Hähnchenflügel	190 - 210	20 - 30	2



## Tiefgefrorene Fertiggerichte

Gargut	Funktion	Temperatur (°C)	Dauer (Min.)	Ebene
Pizza, gefroren	Konventionelle Heizfunktion	gemäß Herstelleranweisungen	gemäß Herstelleranweisungen	3
Pommes Frites <sup>1)</sup> (300 - 600 g)	Konventionelle Heizfunktion oder Heißluftgrillen	200 - 220	gemäß Herstelleranweisungen	3
Baguettes	Konventionelle Heizfunktion	gemäß Herstelleranweisungen	gemäß Herstelleranweisungen	3
Obstkuchen	Konventionelle Heizfunktion	gemäß Herstelleranweisungen	gemäß Herstelleranweisungen	3

<sup>1)</sup> Pommes Frites zwischendurch 2 bis 3 Mal wenden.

### 11.14 Bio-Garen

Benutzen Sie diese Funktion zum Garen magerer, zarter Fleisch- und Fischstücke mit Kerntemperaturen von bis zu 65 °C. Die Funktion eignet sich nicht für Rezepte wie Schmorbraten oder fettigen Schweinebraten. Sie können den KT Sensor verwenden, um sicher zu gehen, dass das Fleisch die richtige Kerntemperatur hat (siehe KT Sensortabelle).

In den ersten 10 Minuten können Sie eine Backofentemperatur von 80 °C bis 150 °C einstellen. Die Standardtemperatur beträgt 90 °C. Nach der Einstellung der Temperatur behält der Backofen eine Temperatur von 80 °C

bei. Verwenden Sie diese Funktion nicht für Geflügel.



Garen Sie bei Verwendung dieser Funktion stets ohne Deckel.

1. Das Fleisch in einer Pfanne auf dem Kochfeld auf jeder Seite 1-2 Minuten sehr heiß anbraten.
2. Das Fleisch zusammen mit der heißen Bratpfanne auf den Kombirost im Backofen stellen.
3. Stecken Sie den KT Sensor in das Fleisch.
4. Wählen Sie die Funktion Bio-Garen und stellen Sie die gewünschte Kerntemperatur ein.

Gargut	Menge (kg)	Temperatur (°C)	Dauer (Min.)	Ebene
Roastbeef/Filet	1 - 1.5	120	120 - 150	1
Rinderfilet, Roastbeef	1 - 1.5	120	90 - 150	3
Kalbsbraten	1 - 1.5	120	120 - 150	1
Steaks	0.2 - 0.3	120	20 - 40	3

### 11.15 Auftauen

- Nehmen Sie die Lebensmittel aus der Verpackung und stellen Sie sie auf einem Teller.
- Verwenden Sie die erste Einschubebene von unten.
- Bedecken Sie die Lebensmittel nicht mit einer Schüssel oder einem Teller,

da dadurch die Auftauzeit verlängert werden könnte.

Gargut	Menge	Auftauzeit (Min.)	Zusätzliche Auftauzeit (Min.)	Bemerkungen
Hähnchen	1 kg	100 - 140	20 - 30	Legen Sie zunächst eine umgedrehte Untertasse auf einen großen Teller, und legen Sie dann das Hähnchen darauf. Nach der Hälfte der Zeit wenden.
Fleisch	1 kg	100 - 140	20 - 30	Nach der Hälfte der Zeit wenden.
Fleisch	500 g	90 - 120	20 - 30	Nach der Hälfte der Zeit wenden.
Forelle	150 g	25 - 35	10 - 15	-
Erdbeeren	300 g	30 - 40	10 - 20	-
Butter	250 g	30 - 40	10 - 15	-
Sahne	2 x 200 g	80 - 100	10 - 15	Sahne im leicht gefrorenen Zustand aufschlagen.
Kuchen	1,4 kg	60	60	-

## 11.16 Einkochen

- Verwenden Sie nur handelsübliche Einweckgläser gleicher Größe.
- Verwenden Sie keine Gläser mit Schraub- oder Bajonettdeckeln und keine Metalldosen.
- Verwenden Sie für diese Funktion die erste Einschubebene von unten.
- Stellen Sie nicht mehr als sechs 1 Liter fassende Einweckgläser auf das Backblech.
- Füllen Sie alle Gläser gleich hoch und verschließen Sie sie mit einer Klammer.
- Die Gläser dürfen sich nicht berühren.
- Füllen Sie etwa 1/2 Liter Wasser in das Backblech, um ausreichend Feuchtigkeit im Backofen zu erhalten.
- Sobald die Flüssigkeit in den ersten Gläsern zu perlen beginnt (dies dauert bei 1-Liter-Gläsern ca. 35-60 Minuten), Backofen ausschalten oder die Temperatur auf 100 °C zurückschalten (siehe Tabelle).

### Beerenobst

Gargut	Temperatur (°C)	Einkochen bis Perlbeginn (Min.)	Weiterkochen bei 100 °C (Min.)
Erdbeeren/Blaubeeren/Himbeeren/reife Stachelbeeren	160 - 170	35 - 45	-

## Steinobst

Gargut	Temperatur (°C)	Einkochen bis Perlbeginn (Min.)	Weiterkochen bei 100 °C (Min.)
Birnen/Quitten/ Zwetschgen	160 - 170	35 - 45	10 - 15

## Gemüse

Gargut	Temperatur (°C)	Einkochen bis Perlbeginn (Min.)	Weiterkochen bei 100 °C (Min.)
Karotten <sup>1)</sup>	160 - 170	50 - 60	5 - 10
Gurken	160 - 170	50 - 60	-
Mixed Pickles	160 - 170	50 - 60	5 - 10
Kohlrabi/Erbsen/ Spargel	160 - 170	50 - 60	15 - 20

<sup>1)</sup> Nach dem Ausschalten im Backofen stehen lassen.

## 11.17 Dörren

Backofen ausschalten, öffnen und am besten über Nacht auskühlen lassen.

- Verwenden Sie mit Butterbrot- oder Backpapier belegte Bleche.
- Sie erzielen ein besseres Ergebnis, wenn Sie nach halber Dörzeit den

## Gemüse

Gargut	Temperatur (°C)	Dauer (Std.)	Ebene	
			1 Ebene	2 Ebenen
Bohnen	60 - 70	6 - 8	3	1 / 4
Paprika	60 - 70	5 - 6	3	1 / 4
Suppengemüse	60 - 70	5 - 6	3	1 / 4
Pilze	50 - 60	6 - 8	3	1 / 4
Kräuter	40 - 50	2 - 3	3	1 / 4

## Obst

Gargut	Temperatur (°C)	Dauer (Std.)	Ebene	
			1 Ebene	2 Ebenen
Pflaumen	60 - 70	8 - 10	3	1 / 4
Aprikosen	60 - 70	8 - 10	3	1 / 4
Apfelscheiben	60 - 70	6 - 8	3	1 / 4
Birnen	60 - 70	6 - 9	3	1 / 4

## 11.18 Brot backen

Ein Vorheizen ist nicht erforderlich.

Gargut	Temperatur (°C)	Dauer (Min.)	Ebene
Weißbrot	180 - 200	40 - 60	2
Baguette	200 - 220	35 - 45	2
Brioche	180 - 200	40 - 60	2
Ciabatta	200 - 220	35 - 45	2
Roggenbrot	190 - 210	50 - 70	2
Dunkles Brot	180 - 200	50 - 70	2
Vollkornbrot	170 - 190	60 - 90	2

## 11.19 Tabelle „KT Sensor“

Rindfleisch	Kerntemperatur (°C)		
	Blutig	Rosa	Durch
Roastbeef	45	60	70
Lendenstück	45	60	70

Rindfleisch	Kerntemperatur (°C)		
	Weniger	Rosa	Mehr
Hackbraten	80	83	86

Schweinefleisch	Kerntemperatur (°C)		
	Weniger	Rosa	Mehr
Schinken, Braten	80	84	88
Kotelett (Rücken), Kassler, pochiert Kassler, pochiert	75	78	82

Kalb	Kerntemperatur (°C)		
	Weniger	Rosa	Mehr
Kalbsbraten	75	80	85
Kalbshaxe	85	88	90

Hammel-/Lammfleisch	Kerntemperatur (°C)		
	Weniger	Rosa	Mehr
Hammelkeule	80	85	88
Hammelrücken	75	80	85
Lammkeule, Lammbraten	65	70	75

Wild	Kerntemperatur (°C)		
	Weniger	Rosa	Mehr
Hasenrücken, Reh-/Hirschrücken	65	70	75
Hasenkeule, Hase, ganz Reh-/Hirschkeule	70	75	80

Geflügel	Kerntemperatur (°C)		
	Weniger	Rosa	Mehr
Hähnchen (ganz/Hälfte/Brust)	80	83	86
Ente (ganz/Hälfte), Pute (ganz/Brust)	75	80	85
Ente (Brust)	60	65	70

Fisch (Lachs, Forelle, Zander)	Kerntemperatur (°C)		
	Weniger	Rosa	Mehr
Fisch (ganz/groß/gedämpft) Fisch (ganz/groß/gebraten)	60	64	68

Aufläufe - Vorgegartes Gemüse	Kerntemperatur (°C)		
	Weniger	Rosa	Mehr
Zucchini-auflauf, Broccoliauflauf, Fenchelauflauf	85	88	91

Aufläufe - Pikant	Kerntemperatur (°C)		
	Weniger	Rosa	Mehr
Cannelloni, Lasagne, Nudelaufwurf	85	88	91

Aufläufe - Süß	Kerntemperatur (°C)		
	Weniger	Rosa	Mehr
Weißbrotauflauf mit/ohne Obst, Reisbrei mit/ohne Obst, Süßer Nudelaufauf	80	85	90

## 12. REINIGUNG UND PFLEGE



### WARNUNG!

Siehe Kapitel  
Sicherheitshinweise.

### 12.1 Hinweise zur Reinigung

- Feuchten Sie ein weiches Tuch mit warmem Wasser und etwas Reinigungsmittel an, und reinigen Sie damit die Vorderseite des Geräts.
- Reinigen Sie die Metalloberflächen mit einem geeigneten Reinigungsmittel.
- Reinigen Sie den Geräteinnenraum nach jedem Gebrauch. Fettsammlungen und Speisereste könnten einen Brand verursachen. Bei der Brat- und Fettpfanne ist das Risiko besonders hoch.
- Entfernen Sie hartnäckige Verschmutzungen mit speziellen Backofenreinigern.
- Reinigen Sie alle Zubehörteile nach jedem Gebrauch und lassen Sie sie trocknen. Feuchten Sie ein weiches Tuch mit warmem Wasser und etwas Reinigungsmittel an.
- Zubehörteile mit Antihftbeschichtung dürfen nicht mit aggressiven Reinigungsmitteln, scharfkantigen Gegenständen oder im Geschirrspüler gereinigt werden. Andernfalls kann die Antihftbeschichtung beschädigt werden.
- Trocknen Sie den Backofen, wenn der Garraum nach dem Gebrauch nass ist.

### 12.2 Entfernen der Einhängegitter

Entfernen Sie zur Reinigung des Backofens die Einhängegitter.

1. Ziehen Sie das Einhängegitter vorne von der Seitenwand weg.

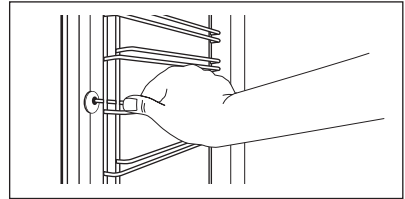

2. Ziehen Sie das Einhängegitter hinten von der Seitenwand weg und nehmen Sie es heraus.

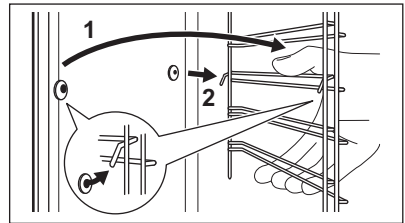

Führen Sie zum Einsetzen der Einhängegitter die obigen Schritte in umgekehrter Reihenfolge durch.

### 12.3 Pyrolyse



#### VORSICHT!

Entfernen Sie alle Zubehörteile und die herausnehmbaren Einhängegitter.



#### Die Pyrolyse startet nicht:

- Wenn Sie den Stecker des KT Sensors nicht aus der Buchse gezogen haben.
  - Wenn Sie die Backofentür nicht vollständig geschlossen haben.
- Entfernen Sie grobe Rückstände von Hand.

**VORSICHT!**

Befinden sich weitere Geräte in demselben Küchenmöbel, verwenden Sie diese nicht während der Pyrolyse. Andernfalls kann das Gerät beschädigt werden.

1. Reinigen Sie die Innenseite der Tür mit heißem Wasser, um ein Einbrennen der Verschmutzungen durch die heiße Luft zu vermeiden.
2. Schalten Sie das Gerät ein und wählen Sie im Hauptmenü die Funktion Pyrolyse. Mit **OK** bestätigen.
3. Stellen Sie die Dauer des Reinigungsprozesses ein:

Option	Beschreibung
Kurz	1 Std. bei geringer Verschmutzung
Normal	1 Std. 30 Min. bei normaler Verschmutzung
Stark	2 Std. 30 Min. bei starker Verschmutzung

4. Berühren Sie **OK** zur Bestätigung.



Beim Start der Pyrolyse wird die Gerätetür verriegelt und die Lampe ausgeschaltet.



Um die pyrolytische Reinigung vor dem Abschluss abzubrechen, schalten Sie das Gerät aus.

**WARNUNG!**

Nach Beendigung der Funktion ist das Gerät sehr heiß. Lassen Sie das Gerät abkühlen. Es besteht Verbrennungsgefahr.



Nach Beendigung der Funktion ist die Tür während der Abkühlphase verriegelt. Während der Abkühlphase sind einige der Gerätefunktionen nicht verfügbar.

## 12.4 Aus- und Einbauen der Tür

Die Backofentür und die inneren Glasscheiben können zur Reinigung ausgebaut werden. Die Anzahl der Glasscheiben variiert je nach Modell.

**WARNUNG!**

Gehen Sie beim Aushängen der Tür vorsichtig vor. Die Tür ist schwer.

1. Öffnen Sie die Tür vollständig.
2. Klappen Sie die Klemmhebel (A) an beiden Türscharnieren vollständig nach oben.

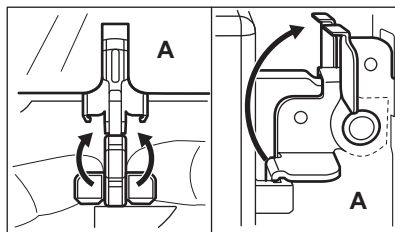

3. Schließen Sie die Tür bis zu einem Winkel von ca. 45 Grad.

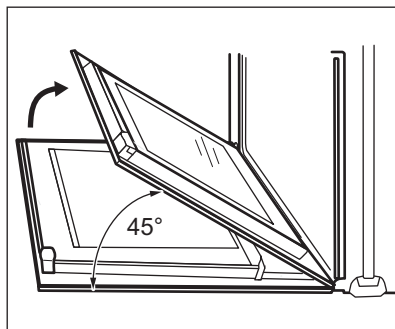

4. Fassen Sie die Tür mit beiden Händen seitlich an und ziehen Sie sie schräg nach oben vom Gerät weg.
5. Legen Sie die Tür mit der Außenseite nach unten auf ein weiches Tuch und

eine stabile Fläche, damit sie keine Kratzer bekommt.

- Fassen Sie die Türabdeckung (B) an der Oberkante der Tür an beiden Seiten an. Drücken Sie sie nach innen, um den Schnappverschluss zu lösen.

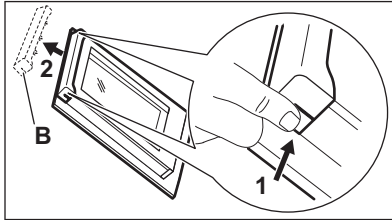

### VORSICHT!

Bei Gewalteinwirkung, vor allem auf die Glaskanten der Frontscheibe, kann das Glas brechen.

- Ziehen Sie die Türabdeckung nach vorne, um sie zu entnehmen.
- Fassen Sie die Glasscheiben der Tür nacheinander am oberen Rand an und ziehen Sie sie nach oben aus der Führung.

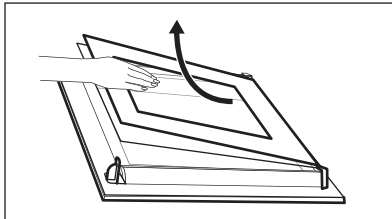

- Reinigen Sie die Glasscheibe mit Wasser und Seife. Trocknen Sie die Glasscheibe sorgfältig ab. Führen Sie nach Abschluss der Reinigung die obigen Schritte in umgekehrter Reihenfolge durch. Setzen Sie zuerst die kleinere Scheibe ein und dann die größere Scheibe und die Tür.



### WARNUNG!

Stellen Sie sicher, dass die Glasscheiben in der richtigen Position eingesetzt wurden, da sich anderenfalls die Türoberfläche überhitzen kann.

Achten Sie beim Wiedereinsetzen der Glasscheiben (C, B und A) auf die richtige Reihenfolge. Setzen Sie zuerst die Scheibe C ein, auf der links ein Quadrat und rechts ein Dreieck aufgedruckt ist. Diese Symbole sind ebenfalls auf dem Türrahmen geprägt. Das dreieckige Symbol auf dem Glas muss mit dem Dreieck auf dem Türrahmen übereinstimmen, und das quadratische Symbol muss mit dem Quadrat übereinstimmen. Setzen Sie anschließend die beiden anderen Glasscheiben ein.

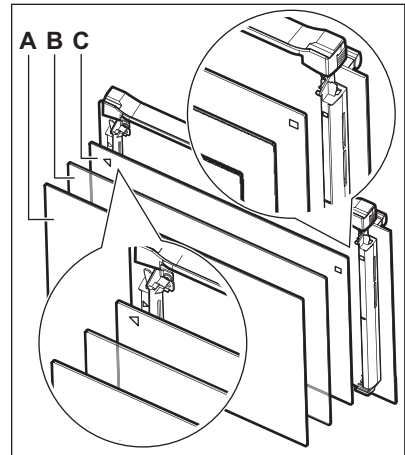

## 12.5 Austauschen der Lampe

Legen Sie ein Tuch unten in den Garraum des Geräts. Auf diese Weise schützen Sie die Glasabdeckung der Backofenlampe und den Innenraum des Backofens.



### WARNUNG!

Stromschlaggefahr! Schalten Sie die Sicherung aus, bevor Sie die Lampe austauschen. Die Lampe und die Glasabdeckung der Lampe können heiß werden.

- Schalten Sie das Gerät aus.
- Entfernen Sie die Sicherungen aus dem Sicherungskasten, oder schalten Sie den Schutzschalter aus.



### Obere Lampe

1. Drehen Sie die Glasabdeckung der Lampe gegen den Uhrzeigersinn, und nehmen Sie sie ab.

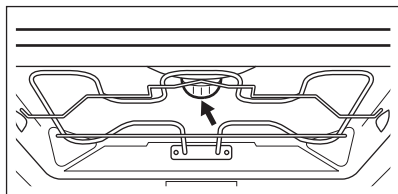

2. Reinigen Sie die Glasabdeckung.
3. Ersetzen Sie die Lampe durch eine geeignete, bis 300 °C hitzebeständige Lampe.
4. Bringen Sie die Glasabdeckung wieder an.

### Seitliche Lampe

1. Entfernen Sie das linke Einhängegitter, um Zugang zur Ofenlampe zu bekommen.
2. Benutzen Sie einen schmalen, stumpfen Gegenstand (z. B. einen

Teelöffel), um die Glasabdeckung abzunehmen.

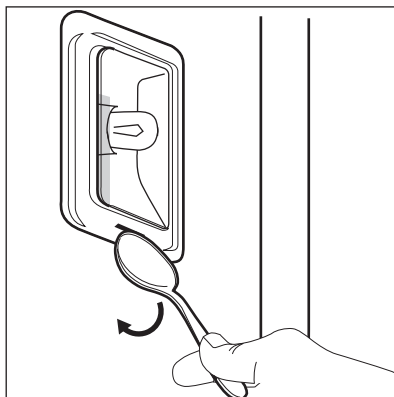

3. Reinigen Sie die Glasabdeckung.
4. Ersetzen Sie die Lampe durch eine geeignete, bis 300 °C hitzebeständige Lampe.
5. Bringen Sie die Glasabdeckung wieder an.
6. Setzen Sie das linke Einhängegitter wieder ein.

## 13. FEHLERSUCHE



**WARNUNG!**  
Siehe Kapitel  
Sicherheitshinweise.

### 13.1 Was tun, wenn ...

Störung	Mögliche Ursache	Abhilfe
Der Backofen kann nicht eingeschaltet oder bedient werden.	Der Backofen ist nicht oder nicht ordnungsgemäß an die Spannungsversorgung angeschlossen.	Prüfen Sie, ob der Backofen ordnungsgemäß an die Spannungsversorgung angeschlossen ist (siehe Anschlussplan, falls vorhanden).
Der Backofen heizt nicht auf.	Der Backofen ist ausgeschaltet.	Schalten Sie den Backofen ein.
Der Backofen heizt nicht auf.	Die Uhr ist nicht eingestellt.	Stellen Sie die Uhr ein.
Der Backofen heizt nicht auf.	Die erforderlichen Einstellungen wurden nicht vorgenommen.	Vergewissern Sie sich, dass die Einstellungen richtig sind.
Der Backofen heizt nicht auf.	Die Abschaltautomatik ist eingeschaltet.	Siehe „Abschaltautomatik“.

Störung	Mögliche Ursache	Abhilfe
Der Backofen heizt nicht auf.	Die Kindersicherung ist eingeschaltet.	Siehe „Verwenden der Kindersicherung“.
Der Backofen heizt nicht auf.	Die Tür ist nicht richtig geschlossen.	Schließen Sie die Tür sorgfältig.
Der Backofen heizt nicht auf.	Die Sicherung ist durchgebrannt.	Vergewissern Sie sich, dass die Sicherung der Grund für die Störung ist. Brennt die Sicherung wiederholt durch, wenden Sie sich an eine zugelassene Elektrofachkraft.
Die Lampe funktioniert nicht.	Die Lampe ist defekt.	Tauschen Sie die Lampe aus.
Das Display zeigt F111 an.	Der Stecker des Kerntemperatursensors steckt nicht ordnungsgemäß in der Buchse.	Stecken Sie den Stecker des Kerntemperatursensors so weit wie möglich in die Buchse ein.
Im Display erscheint ein Fehlercode, der nicht in der Tabelle steht.	Ein Fehler in der Elektrik ist aufgetreten.	<ul style="list-style-type: none"> <li>• Schalten Sie den Backofen über die Haussicherung oder den Schutzschalter im Sicherungskasten aus und wieder ein.</li> <li>• Wenn der Fehlercode erneut im Display erscheint, wenden Sie sich an den Kundendienst.</li> </ul>
Dampf und Kondenswasser schlagen sich auf den Speisen und im Garraum nieder.	Die Speisen standen zu lange im Backofen.	Lassen Sie die Speisen nach Beendigung des Gar- oder Backvorgangs nicht länger als 15 - 20 Minuten im Backofen stehen.
Das Gerät ist eingeschaltet, heizt aber nicht auf. Der Ventilator funktioniert nicht. Im Display erscheint " <b>Demo</b> ".	Der Demo-Modus ist eingeschaltet.	Siehe „Grundeinstellungen“ im Kapitel „Täglicher Gebrauch“.

## 13.2 Servicedaten

Wenn Sie das Problem nicht selbst lösen können, wenden Sie sich an den Händler oder einen autorisierten Kundendienst.

Die vom Kundendienst benötigten Daten finden Sie auf dem Typenschild. Das

Typenschild befindet sich am Frontrahmen des Garraums. Entfernen Sie das Typenschild nicht vom Garraum.

**Wir empfehlen, hier folgende Daten zu notieren:**

Modell (MOD.)	.....
Produktnummer (PNC)	.....
Seriennummer (S.N.)	.....

## 14. ENERGIEEFFIZIENZ

### 14.1 Produktdatenblatt und Informationen gemäß EU 65-66/2014

Herstellername	AEG
Modellidentifikation	BPK742220M
Energieeffizienzindex	81.2
Energieeffizienzklasse	A+
Energieverbrauch bei Standardbeladung, Ober-/ Unterhitze	1.09 kWh/Programm
Energieverbrauch bei Standardbeladung, Umluft	0.69 kWh/Programm
Anzahl der Garräume	1
Wärmequelle	Strom
Nutzbares Volumen	71 l
Backofentyp	Einbau-Backofen
Gewicht	39.5 kg

EN 60350-1 - Elektrische Kochgeräte für den Hausgebrauch - Teil 1: Herde, Backöfen, Dampfgarer und Grillgeräte - Verfahren zur Messung der Gebrauchseigenschaften

### 14.2 Energie sparen



Das Gerät verfügt über Funktionen, mit deren Hilfe Sie beim täglichen Kochen Energie sparen können.

#### Allgemeine Tipps

Achten Sie darauf, dass die Backofentür während des Betriebs vollständig geschlossen ist, und öffnen Sie sie nicht öfter als erforderlich.

Verwenden Sie Kochgeschirr aus Metall, um mehr Energie zu sparen.

Heizen Sie, wenn möglich, den Backofen nicht vor, bevor Sie die Speisen hineingeben.

Beträgt die Garzeit mehr als 30 Minuten, reduzieren Sie die Ofentemperatur je nach Gardauer 3 - 10 Minuten vor Ablauf des Garvorgangs auf die Mindesttemperatur. Durch die Restwärme des Backofens werden die Speisen weiter gegart.

Nutzen Sie die Restwärme, um andere Speisen aufzuwärmen.

#### Garen mit Heißluft

Nutzen Sie, wenn möglich, die Garfunktionen mit Heißluft, um Energie zu sparen.

### **Restwärme**

Bei einigen Ofenfunktionen und bei Programmen mit aktivierter Option Dauer oder Ende sowie einer längeren Garzeit als 30 Minuten schalten sich die Heizelemente automatisch 10 % früher aus.

Der Ventilator und die Lampe bleiben eingeschaltet.

### **Warmhalten von Speisen**

Wählen Sie die niedrigste Temperatureinstellung, wenn Sie die Restwärme zum Warmhalten von Speisen nutzen möchten. Das Display zeigt die Restwärmeanzeige oder die Temperatur an.

### **Garen bei ausgeschalteter Backofenbeleuchtung**

Schalten Sie die Lampe während des Garvorgangs aus, und nur dann ein, wenn Sie sie benötigen.

### **Feuchte Heißluft**

Diese Funktion ist entwickelt worden, um während des Garvorgangs Energie zu sparen. Die Temperatur im Garraum kann während des Garvorgangs von der auf dem Display angezeigten Temperatur abweichen. Die Gardauer kann sich von der Dauer bei anderen Programmen unterscheiden.

Wenn Sie Feuchte Heißluft verwenden, schaltet die Lampe automatisch nach 30 Sekunden aus.

Sie können die Lampe wieder einschalten, aber dadurch verringern sich die erwarteten Energieeinsparungen.

## **15. UMWELTTIPPS**

Recyceln Sie Materialien mit dem Symbol . Entsorgen Sie die Verpackung in den entsprechenden Recyclingbehältern. Recyceln Sie zum Umwelt- und Gesundheitsschutz elektrische und elektronische Geräte. Entsorgen Sie

Geräte mit diesem Symbol  nicht mit dem Hausmüll. Bringen Sie das Gerät zu Ihrer örtlichen Sammelstelle oder wenden Sie sich an Ihr Gemeindeamt.







[www.aeg.com/shop](http://www.aeg.com/shop)



867335306-C-512016



**AEG**