

EOK4B0K1

EOK4B0W1

DA	Brugsanvisning Ovn	2
NL	Gebruiksaanwijzing Oven	18
EN	User Manual Oven	35
FI	Käyttöohje Uuni	51
FR	Notice d'utilisation Four	67
DE	Benutzerinformation Backofen	84
IS	Notendaleiðbeiningar Ofn	103
NO	Bruksanvisning Ovn	119
ES	Manual de instrucciones Horno	135
SV	Bruksanvisning Inbyggnadsugn	152



Velkommen til Electrolux! Tak, fordi du valgte vores apparat.



få rådgivning, brochurer, fejlfinding, service- og reparationsinformation:
www.electrolux.com/support

Ret til ændringer uden varsel forbeholdes.

INDHOLDSFORTEGNELSE

1. OM SIKKERHED.....	2
2. SIKKERHEDSANVISNINGER.....	4
3. INSTALLATION.....	7
4. PRODUKTBESKRIVELSE.....	8
5. BETJENINGSPANEL.....	8
6. FØR FØRSTE ANVENDELSE.....	9
7. DAGLIG BRUG.....	9
8. EKSTRAFUNKTIONER.....	10
9. URFUNKTIONER.....	10
10. BRUG AF TILBEHØRET.....	11
11. RÅD OG TIPS.....	11
12. VEDLIGEHOLDELSE OG RENGØRING.....	13
13. FEJLFINDING.....	15
14. ENERGIEFFEKTIV.....	16
15. MILJØHENSYN.....	17

1. ⚠ OM SIKKERHED

Læs brugsanvisningen grundigt, før apparatet installeres og tages i brug. Producenten påtager sig intet ansvar for eventuelle skader, der er resultatet af forkert installation eller brug. Opbevar altid brugsanvisningen på et sikkert og tilgængeligt sted til senere opslag.

1.1 Sikkerhed for børn og sårbare personer

- Apparatet må kun bruges af børn fra 8 år og opefter samt af personer med nedsat fysisk, sensorisk eller psykisk funktionsevne, eller som mangler den nødvendige erfaring eller viden, hvis de er under opsyn eller er blevet instrueret i at bruge apparatet på en sikker måde samt forstår de farer, det indebærer. Børn under 8 år og personer med omfattende og komplekst handicap skal holdes på afstand af apparatet, medmindre de overvåges konstant.

- Børn skal holdes under opsyn for at sikre, at de ikke leger med produktet.
- Opbevar al emballage utilgængeligt for børn, og bortskaf det korrekt.
- ADVARSEL: Ovnen og de tilgængelige dele bliver meget varme under brug. Lad ikke børn og husdyr komme tæt på apparatet, mens det er i brug, eller når det køler af.
- Hvis apparatet har en børnesikring, skal den aktiveres.
- Børn må ikke udføre rengøring og vedligeholdelse på produktet uden opsyn.

1.2 Generel sikkerhed

- Dette apparat må kun anvendes til tilberedning af fødevarer.
- Dette apparat er beregnet til indendørs husholdningsbrug.
- Dette apparat kan bruges på kontorer, hotelværelser, bed & breakfast-værelser, stue- og gæstehuse og anden lignende indkvartering, hvor en sådan brug ikke overstiger (gennemsnitlig) brugsniveauer i hjemmet.
- Kun en faguddannet installatør må installere apparatet og udskifte kablet.
- Brug ikke apparatet, inden det monteres i den indbyggede struktur.
- Før enhver vedligeholdelse skal apparatet kobles fra elnettet.
- Hvis strømledningen er beskadiget, skal den af sikkerhedsgrunde udskiftes af producenten, det autoriserede servicecenter eller en tekniker med tilsvarende kvalifikationer.
- ADVARSEL: Sørg for, at der er slukket for apparatet, inden pæren skiftes for at undgå elektrisk stød.
- ADVARSEL: Ovnen og de tilgængelige dele bliver meget varme under brug. Vær omhyggelig med at undgå at røre ved varmeelementer eller ovnrummets overflade.
- Brug altid ovnhandsker til at fjerne eller isætte tilbehør eller ovnartikler.

- Træk først ovnribberne og derefter den bageste ende væk fra sidevæggene for at fjerne ovnribberne. Montér ovnribberne i modsat rækkefølge.
- Brug ikke damprenser til at rengøre apparatet.
- Brug ikke skrappe slibende rengøringsmidler eller skarpe metalskrabere til at rengøre glasset i kogesektionens hængslede låg. De kan ridse overfladen, med det resultat, at glasset knuses.

2. SIKKERHEDSANVISNINGER

2.1 Installation

ADVARSEL!

Apparatet må kun installeres og tilsluttes af en sagkyndig.

- Fjern al emballagen.
- Undlad at installere eller bruge et beskadiget apparat.
- Følg installationsvejledningen, der følger med apparatet.
- Vær altid forsigtig, når du flytter apparatet, da det er tungt. Brug altid sikkerhedshandsker og lukket fodtøj.
- Træk aldrig i apparatet i håndtaget.
- Installér apparatet et sikkert og velegnet sted, der opfylder installationskrav.
- Mindstefstanden til andre apparater og enheder skal overholdes.
- Før du monterer ovnen, skal du kontrollere, om ovnlågen åbner uden modstand.
- Apparatet er udstyret med et elektrisk afkølingssystem. Det skal betjenes med den elektriske strømforsyning.

Kabinettets minimumshøjde (kabinets minimumshøjde under bordpladen)	590 (600) mm
Kabinet, bredde	560 mm
Kabinet, dybde	550 (550) mm
Højde foran på apparatet	598 mm
Højde bagest på apparatet	579 mm
Bredde foran på apparatet	594 mm

Bredde bagest på apparatet	558 mm
Apparatets dybde	561 mm
Apparatets indbygningsdybde	540 mm
Dybde med åben dør	1007 mm
Ventilationsåbning minimumsstørrelse. Åbning placeret i højre hjørne af bagsiden	560x20 mm
Længden på ledninger til strømforsyning. Ledning placeret i højre hjørne af bagsiden	1100 mm
Monterings skruer	4x25 mm

2.2 EI-forbindelse

ADVARSEL!

Risiko for brand og elektrisk stød.

- Alle elektriske tilslutninger skal udføres af en kvalificeret elektriker.
- Apparatet skal tilsluttes strøm m/jord, jvf. Stærkstrømsreglementet.
- Sørg for, at parametrene på typeskiltet er kompatible med nettilslutningens elektriske mærkeværdier.
- Brug altid en korrekt monteret lovlig stikkontakt.
- Brug ikke multistikadaptere og forlængerledninger.
- Pas på, du ikke beskadiger netstikket og netledningen. Hvis der bliver behov for at

udskifte netledningen, skal det udføres af vores autoriserede servicecenter.

- Elledninger må ikke komme i berøring med eller nær ved apparatets låge, især når det er tændt, eller lågen er varm.
- Beskyttelsen mod elektrisk stød fra strømførende og isolerede dele skal fastgøres, så den ikke kan fjernes uden værktøj.
- Sæt først netstikket i stikkontakten ved installationens afslutning. Sørg for, at der er adgang til elstikket efter installationen.
- Hvis stikkontakten er løs, må du ikke sætte netstikket i.
- Undgå at slukke for apparatet ved at trække i netledningen. Tag altid selve netstikket ud af kontakten.
- Brug kun korrekte isoleringsenheder: Gruppeafbrydere, sikringer (sikringer med skruegevind skal tages ud af fatningen), fejlstrømsrelæer og kontaktorer.
- Apparatets installation skal udføres med et isolationsudstyr, så forbindelsen til lysnettet kan afbrydes på alle poler. Isolationsudstyret skal have en brydeafstand på mindst 3 mm.
- Dette apparat er forsynet med et stik og en strømledning.

Tilgængelige tilslutningskabler til installation eller udskiftning for Europa:

H07 RN-F, H05 RN-F, H05 RRF, H05 VV-F, H05 V2V2-F (T90), H05 BB-F

Se den samlede effekt på typeskiltet for denne del af kablet. Du kan også se i tabellen:

Samlet effekt (W)	Kablets tværsnit (mm ²)
maksimum 1380	3x0.75
maksimum 2300	3x1
maksimum 3680	3x1.5

Jordledningen (grønt/gult kabel) skal være 2 cm længere end den brune fase og de blå neutrale kabler.

2.3 Brug

ADVARSEL!

Risiko for personskade, forbrændinger og elektrisk stød eller eksplosion.

- Apparatets specifikationer må ikke ændres.
- Sørg for, at ventilationsåbningerne ikke er blokerede.
- Lad ikke apparatet være uden opsyn under drift.
- Sluk for apparatet efter hver brug.
- Vær forsigtig, når du åbner apparatets låge, hvis apparatet er i brug. Der kan slippe varm luft ud.
- Betjen ikke apparatet med våde hænder, eller når det har kontakt med vand.
- Tryk ikke på den åbne låge.
- Brug ikke apparatet som arbejds- eller fræsætningsplads.
- Åbn apparatets låge forsigtigt. Brug af ingredienser med alkohol kan forårsage en blanding af alkohol og luft.
- Lad ikke gnister eller åben ild komme i kontakt med apparatet, når du åbner lågen.
- Brug altid glas og krukker, der er godkendt til konserveringsformål.
- Læg ikke brændbare produkter eller genstande, der er våde med brændbare produkter i nærheden af eller på apparatet.

ADVARSEL!

Risiko for beskadigelse af apparatet.

- Sådan undgås skader eller misfarvning af emaljen:
 - Stil ikke ovnfaste fade eller andre genstande direkte i apparatet.
 - Læg ikke aluminiumsfolie direkte på bunden af ovnrummet.
 - Hæld ikke vand direkte ind i det varme apparat.
 - Hold ikke fugtige fade og madvarer i apparatet, når du har afsluttet tilberedningen.
 - Vær forsigtig, når du fjerner eller monterer tilbehøret.
- Farveændring af emaljen eller rustfrit stål forringer ikke apparatets ydeevne.

- Brug en bradepande til fugtige kager. Frugtsaft forårsager pletter, der kan være permanente.
- Tilbered altid mad med lågen lukket.
- Hvis produktet installeres bag et møbelpanel (f.eks. en dør), skal du sørge for, at døren aldrig lukkes, mens produktet er tændt. Der kan opbygges varme og fugt bag et lukket møbelpanel, hvilket kan forårsage efterfølgende skade på produktet, huset eller gulvet. Luk ikke møbelpanelet, før produktet er kølet helt af efter brug.

2.4 Vedligeholdelse og rengøring

ADVARSEL!

Risiko for personskade, ild eller beskadigelse af apparatet.

- Sluk for apparatet, og tag stikket ud af kontakten inden vedligeholdelse.
- Kontrollér, at apparatet er kølet af. Der er risiko for, at ovnglasset går i stykker.
- Udskift øjeblikkeligt ovnglassets paneler, hvis de er beskadigede. Kontakt det autoriserede servicecenter.
- Vær forsigtig, når du tager lågen af apparatet. Døren er tung!
- Rengør apparatet jævnlige for at forhindre forringelse af overfladematerialet.
- Rengør apparatet med en fugtig, blød klud. Brug kun neutralt rengøringsmiddel. Brug ikke slibende midler, skuresvampe, opløsningsmidler eller metalgenstande.
- Hvis du bruger en ovnspray, skal du følge instruktionerne på dens emballage.

2.5 Indvendig belysning

ADVARSEL!

Risiko for elektrisk stød.

- Vedrørende lampe(rne) i dette produkt og reservedelslamper, der sælges separat: Disse lamper er beregnet til at modstå ekstreme fysiske forhold i husholdningsapparater, såsom temperatur, vibration, fugt, eller er beregnet til at signalere information om apparatets driftsstatus. De er ikke beregnet til at blive brugt i andre apparater, og de er ikke velegnede til belysning af rum.
- Dette produkt indeholder en lyskilde i energieffektivitetsklasse G.
- Brug kun lamper med de samme specifikationer.

2.6 Service

- Kontakt det autoriserede servicecenter for at få repareret apparatet.
- Brug kun originale reservedele.

2.7 Bortskaffelse

ADVARSEL!

Risiko for personskade eller kvælning.

- Kontakt din genbrugsplads ang. oplysninger om, hvordan produktet bortskaffes korrekt.
- Tag stikket ud af kontakten.
- Klip kablet af tæt på produktet, og bortskaf det.

3. INSTALLATION

⚠ ADVARSEL!

Se kapitlerne om sikkerhed.

3.1 Indbygning

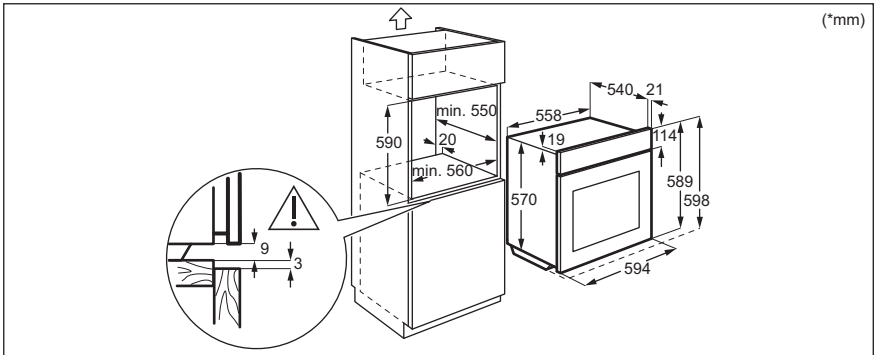
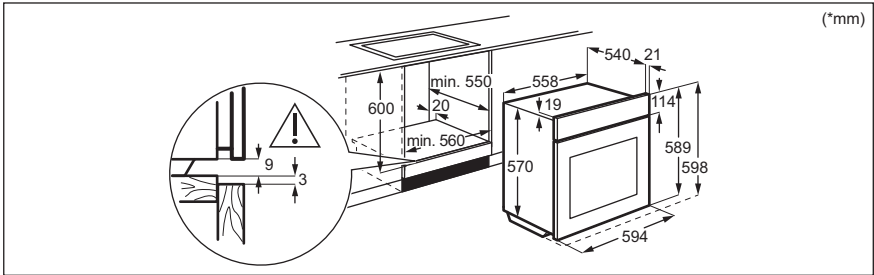

3.2 Fastgørelse af ovnen til skab

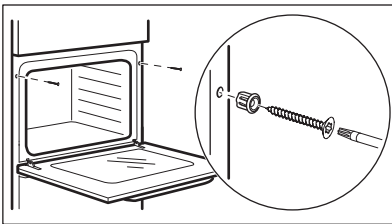

4. PRODUKTBEKRIVELSE

4.1 Generelt overblik

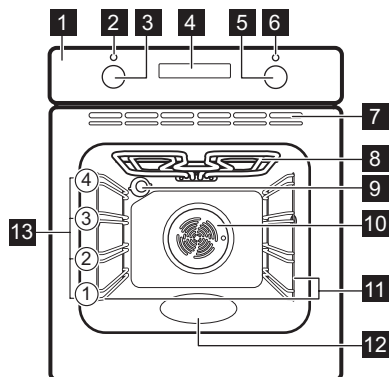

- 1 Betjeningspanel
- 2 Tænd/Sluk Kontrollampe/symbol for strøm
- 3 Ovnfunktionsknap
- 4 Display
- 5 Betjeningsknap (til temperatur)

- 6 Temperaturkontrollampe/symbol
- 7 Luftkanal til køleblæseren
- 8 Varmelegeme
- 9 Ovnlys
- 10 Blæser
- 11 Ovnribbe, udtagelig
- 12 Ovnrumspregning - Vandrensningsbeholder
- 13 Ovnribber

4.2 Tilbehør

- **Grillrist**
Til kageforme, ovnfaste fade, stegefade, kogegrej/fade.
- **Bageplade**
Til fugtige kager, bagværk, brød, store stege, frosne måltider og til at opsamle dryppende væsker, f.eks. fedt, når der steges mad på grillristen.
- **Grill-/bradepande**
Til bagning og stegning eller som en pande til opsamling af fedt.

5. BETJENINGSPANEL

5.1 Sådan tændes og slukkes produktet

Sådan tændes for produktet:

1. Tryk på knapperne. Knapperne popper ud.
2. Drej ovnfunktionsknappen for at vælge en funktion.
3. Drej temperaturknappen for at justere indstillingerne.

For at slukke for produktet: drej ovnfunktionsknappen til off position **0**.

5.2 Sensorfelter/knapper

— Indstilling af tiden.

⌚ Indstilling af en urfunktion.

+ Indstilling af tiden.

5.3 Display

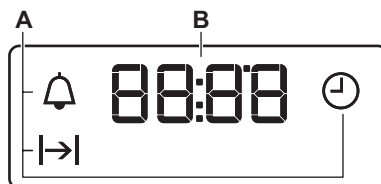

- A. Urfunktioner
- B. Timer



6. FØR FØRSTE ANVENDELSE

ADVARSEL!

Se kapitlerne om sikkerhed.



6.1 Indstilling af tiden

Efter den første strømtilslutning skal du vente, til displayet viser: "12:00".

1.  - tryk for at indstille tiden.
2.  - tryk for at bekræfte det, ellers gemmes den indstillede aktuelle tid automatisk efter 5 sekunder.

6.2 Indledende forvarmning og rengøring

Forvarm det tomme produkt før ibrugtagning og kontakt med fødevarer. Produktet kan udsende ubehagelig lugt og røg. Ventilrummet under forvarmning.

1. Fjern alt tilbehør og udtagelige ovnrubber fra produktet.
2. Indstil funktionen . Indstil den maksimale temperatur. Lad produktet være tændt i 1 t.
3. Indstil funktionen . Indstil den maksimale temperatur. Lad produktet være tændt i 15 min.
4. Indstil funktionen . Indstil den maksimale temperatur. Lad produktet være tændt i 15 min.
5. Sluk for produktet, og vent til det er blevet køldt.
6. Brug kun en mikrofiberklud, varmt vand og et mildt rengøringsmiddel til at rengøre produktet og tilbehøret, .
7. Sæt tilbehør og udtagelige ovnrubber tilbage på deres oprindelige placering.

7. DAGLIG BRUG

ADVARSEL!

Se kapitlerne om sikkerhed.

7.1 Ovnfunktioner



Lys

Tænd for ovnlyset.



Varmluft

Stegning eller stegning/bagning af mad med samme tilberedningstemperatur på flere ovnrubber, uden at de forskellige retter får afsmag af hinanden.



Fugtig varmluft

Denne funktion er beregnet til at spare energi under madlavning. Når du bruger denne funktion, kan temperaturen inde i produktet afvige fra den indstillede temperatur. Varmeeffekten kan blive reduceret. Få flere oplysninger i kapitlet "Daglig brug", Bemærkninger til: Fugtig varmluft.



Over-/undervarme / Rengøring med vand

Bagning og stegning af mad på én ovnrubbe. Se kapitlet "Pleje og rengøring" for yderligere information om: Rengør med vand.



Undervarme

Bagning af kager med sprød bund og konservering af mad.



Varmluft

Stegning af kød og bagning af kager. Indstil en lavere temperatur end ved over-/undervarme, da blæseren fordeler varmen jævnt i ovnsens indre.



Grillstegning

Grillstegning af tynde stykker mad og ristning af brød.



Turbogrill

Stegning på én ovnrubbe af større stykker kød eller fjerkræ med ben. Gratin og bruning.



Optøning

Optøning af madvarer (grøntsager og frugt). Optøningstiden afhænger af mængde og størrelse af de frosne madvarer.

7.2 Bemærkninger til: Fugtig varmluft

Denne funktion blev brugt til at overholde kravene til energieffektivitetsklasse og økodesign (i henhold til EU 65/2014 og EU 66/2014). Test i overensstemmelse med: IEC/EN 60350-1.

Ovnlågen skal være lukket under tilberedningen, så funktionen ikke afbrydes,

og ovnen kører med den højst mulige energieffektivitet.

Se kapitlet "Råd" for at få oplysninger om tilberedning, Fugtig varmluft. Se kapitlet "Energieffektivitet", Energibesparelse for generelle anbefalinger til energibesparelse.

7.3 Indstilling af en ovnfunktion

1. Drej ovnfunktionsknappen for at vælge en ovnfunktion .
2. Drej betjeningsknappen for at vælge temperaturen.
3. Når tilberedningen er slut, skal du dreje knapperne til slukket position for at slukke for produktet.

8. EKSTRAFUNKTIONER

8.1 Køleblæser

Når ovnen er tændt, tændes køleblæseren automatisk for at holde ovnens overflader kølige. Hvis du slukker for ovnen, kan køleblæseren fortsætte med at køre, indtil ovnen køler ned.

8.2 Sikkerhedstermostat

Forkert betjening af ovnen eller defekte komponenter kan medføre farlig overopvarmning. For at hindre dette er ovnen forsynet med en sikkerhedstermostat, som afbryder strømforsyningen. Når temperaturen er faldet, tændes ovnen automatisk igen.

9. URFUNKTIONER

9.1 Tabel for urfunktioner



Aktuel tid

For at indstille, ændre eller kontrollere aktuel tid.



Varighed

Til at indstille, hvor længe produktet skal køre.



Minutur

Bruges til at indstille en nedtælling. Denne funktion påvirker ikke ovnens funktion. Du kan til enhver tid indstille denne funktion, og så når produktet er slukket.

9.2 Indstilling: Aktuel tid

1. - tryk gentagne gange for at ændre den aktuelle tid. - blinker.
2. - tryk for at indstille tiden. Efter ca. 5 sek stopper det blinkende lys, og displayet viser den aktuelle tid.



- blinker, når du tilslutter produktet til elforsyningen, når der har været strømafbrydelse, eller når timeren ikke er indstillet. - tryk for at indstille tiden.

9.3 Indstilling: Varighed

1. Indstil en ovnfunktion og temperaturen.
2. - tryk gentagne gange. - blinker.
3. - tryk for at indstille: Varighed. Displayet viser - blinker, når den indstillede tid slutter. Signalet lyder, og produktet slukkes.
4. Tryk på en vilkårlig knap for at slå lydsignalet fra.
5. Drej knapperne til off positionen.

9.4 Indstilling: Minutur

1. - tryk gentagne gange. - blinker.

2. **+**, **-** - tryk for at indstille tiden.
Funktionen starter automatisk efter 5 sek.
Signalet lyder, når den indstillede tid er gået.
3. Tryk på en vilkårlig knap for at slå lydsignalet fra.
4. Drej knapperne til off positionen.

9.5 Annullerer: Urfunktioner

1.  - tryk gentagne gange, indtil symbolet for urfunktionen begynder at blinke.
2. Tryk og hold **-** nede.
Urfunktionen slukkes efter nogle få sekunder.

10. BRUG AF TILBEHØRET

ADVARSEL!

Se kapitlerne om sikkerhed.

10.1 Isætning af tilbehør

En lille fordybning i toppen øger sikkerheden. Fordybningerne er også tippesikringer. Den høje kant forhindrer kogegrej i at glide af.

Grillrist

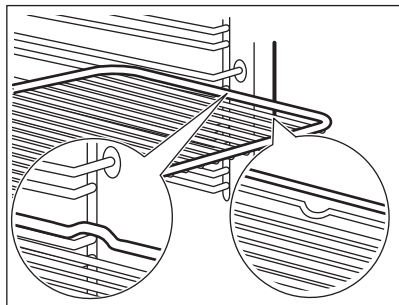

Indsæt risten mellem ovnribbens skinner, og sørg for, at fødderne peger nedad.

Bageplade / Dyb bradepande

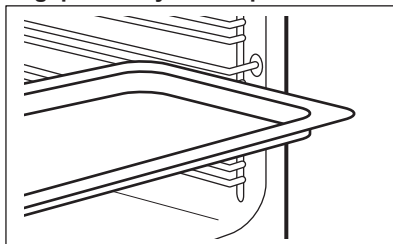

Skub pladen mellem ovnribbens skinner.

11. RÅD OG TIPS

11.1 Anbefalinger til tilberedning

Tabellernes temperaturer og tilberedningstider er kun vejledende. De afhænger af opskrifterne samt kvaliteten og mængden af de anvendte ingredienser.







Dit produkt bager eller steger muligvis på en anden måde end det, du havde før. Rådene herunder viser anbefalede indstillinger for temperatur, tilberedningstid og ovnribbe for specifikke typer mad.

Tæl ovnribberne fra bunden af ovnen.

Hvis du ikke kan finde indstillingerne til en bestemt opskrift, kan du prøve at finde en, der ligner.

Se kapitlet "Energieffektivitet" for at få tips til energibesparelser.

Symboler anvendt i tabellerne:

	Fødevarer
	Ovnfunktion
	Temperatur
	Tilbehør
	Ovnribbe
	Tilberedningstid (min)

11.2 Fugtig varmluft - anbefalet tilbehør





Brug mørke og ikke-reflekterende forme og beholdere. De har en bedre varmeabsorbering end lyse og reflekterende fade.

- **Pizzaform** – mørk, ikke-reflekterende, diameter 28cm
- **Bageform** – mørk, ikke-reflekterende, diameter 26cm

- **Ramekiner** – keramiske, diameter 8cm, højde 5 cm
- **Flanform** – mørk, ikke-reflekterende, diameter 28cm







11.3 Fugtig varmluft

For at få de bedste resultater skal du følge forslagene angivet på nedenstående tabel.

		°C		
Søde boller, 12 stk.	bageplade eller bradepande	180	2	35 - 40
Rundstykker, 9 stk.	bageplade eller bradepande	180	2	35 - 40
Pizza, frossen, 0,35 kg	Rist	220	2	35 - 40
Roulade	bageplade eller bradepande	170	2	30 - 40
Brownie	bageplade eller bradepande	180	2	30 - 40
Soufflè, 6 stk.	keramiske ramekiner på rist	200	3	30 - 40
Sukkerbund til tærte	flanform på rist	170	2	20 - 30
Victoriakager	bageform på rist	170	2	35 - 45
Pocheret fisk, 0,3 kg	bageplade eller bradepande	180	3	35 - 45
Fisk, hel, 0,2 kg	bageplade eller bradepande	180	3	35 - 45
Fiskefilet, 0,3 kg	pizzaform på rist	180	3	35 - 45
Pocheret kød, 0,25 kg	bageplade eller bradepande	200	3	40 - 50
Shashlik (fårekødkebab), 0,5 kg	bageplade eller bradepande	200	3	25 - 35
Cookies, 16 stk.	bageplade eller bradepande	180	2	20 - 30
Makroner, 20 stk.	bageplade eller bradepande	180	2	40 - 45
Muffins, 12 stk.	bageplade eller bradepande	170	2	30 - 40
Madtærte, 16 stk.	bageplade eller bradepande	170	2	35 - 45
Småkager af mørdej, 20 stk.	bageplade eller bradepande	150	2	40 - 50
Små tærter, 8 stk.	bageplade eller bradepande	170	2	20 - 30
Grøntsager, pocherede, 0,4 kg	bageplade eller bradepande	180	3	35 - 40
Vegetarisk omelet	pizzaform på rist	200	3	30 - 45
Middelhavsgrøntsager, 0,7 kg	bageplade eller bradepande	180	4	35 - 40

11.4 Information til testinstitutter

Tests i overensstemmelse med IEC 60350-1.

					
Små kager i form, 16 stk./plade	Over-/undervarme	Bageplade	3	170	20 - 35
Små kager i form, 16 stk./plade	Varmluft	Bageplade	3	160	20 - 35
Små kager i form, 16 stk./plade	Varmluft	Bageplade	1 og 3	160	20 - 35
Æbletærte, 2 forme Ø20 cm	Over-/undervarme	Grillrist	1	170	70 - 90
Æbletærte, 2 forme Ø20 cm	Varmluft	Grillrist	2	160	70 - 90
Formkage, kageform Ø26 cm	Over-/undervarme	Grillrist	2	170	35 - 45
Formkage, kageform Ø26 cm	Varmluft	Grillrist	2	160	35 - 45
Småkage 1)	Over-/undervarme	Bageplade	3	150	20 - 35
Småkage 1)	Varmluft	Bageplade	3	150	20 - 35
Toast 1)	Grillstegning	Grillrist	3	maks.	1 - 5

1) Forvarm produktet i 10 minutter.

12. VEDLIGEHOLDELSE OG RENGØRING

ADVARSEL!

Se kapitlerne om sikkerhed.

12.1 Bemærkninger om rengøring

Rengøringsmidler

- Rengør ovnens front med en mikrofiberklud med varmt vand og et mildt rengøringsmiddel. Rengør og kontrollér dørpakningen omkring ovnrummets ramme.
- Brug en rengøringsmiddelopløsning til at rengøre metaloverflader.
- Rengør pletter med et mildt rengøringsmiddel.

Daglig brug

- Rengør produktet indvendigt, hver gang du har brugt det. Ophobning af fedt eller andre rester kan forårsage brand.

- Damp kan sætte sig som fugt i ovnen eller på ovnglasset. Lad ovnen være tændt 10 minutter inden tilberedning for at mindske kondenseringen. Opbevar ikke madvarer i ovnen i mere end 20 minutter. Brug kun en mikrofiberklud til at tørre produktets indre af med efter hver brug.

Tilbehør

- Rengør alt tilbehør efter hver brug, og lad det tørre. Brug en mikrofiberklud med varmt vand og et mildt rengøringsmiddel. Tilbehøret må ikke vaskes i opvaskemaskinen.
- Rengør ikke non-stick tilbehøret med slibende rengøringsmiddel eller genstande med skarpe kanter.

12.2 Fjernelse af ovnribber

Fjern ovnribberne, så produktet kan rengøres.

1. Sluk for produktet, og vent til det er blevet koldt.
2. Træk forenden af ovnrribben væk fra sidevæggen.
3. Træk den bageste ende af ovnrribben væk fra sidevæggen, og tag den ud.

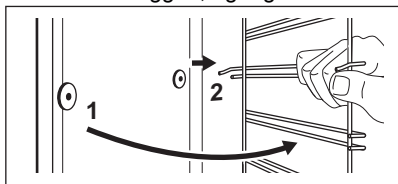

4. Montér ovnrubberne i modsat rækkefølge.

12.3 Rengøring med vand

Denne rengøringsprocedure anvender fugt til at fjerne fedt og madpartikler fra produktet.

1. Hæld vand i fordybningen i ovnrummet: 150 ml.
2. Indstil funktionen .
3. Indstil temperaturen til 90°C.
4. Lad produktet virke i 30 min.
5. Sluk for produktet.
6. Vent, indtil produktet er koldt. Tør ovnrummet med en blød klud.

12.4 Aftagning og montering af låge

Ovnlågen har to ovnglas. Du kan fjerne lågen og det indvendige ovnglas for at rengøre det. Læs hele instruktionen "Aftagning og montering af låge", inden du tager ovnglasset ud.

FORSIGTIG!

Brug ikke produktet uden ovnglasset.

1. Åbn lågen helt, og hold begge hængsler.

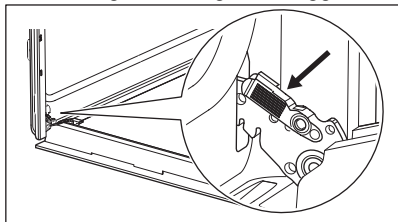

2. Løft og træk i låsene, indtil de klikker.

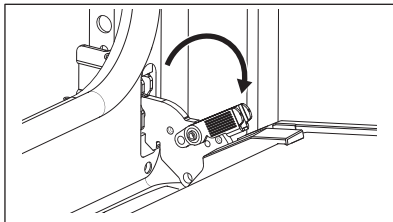

3. Sæt ovnlågen halvvejs i første åbne position. Løft og træk derefter for at fjerne lågen fra lejet.

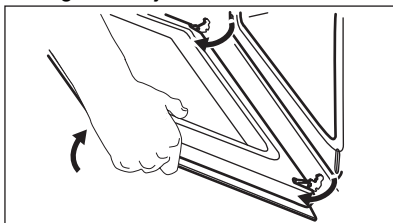

4. Læg lågen på et fast underlag, med et blødt stykke stof under, og åbn låsesystemet for at fjerne det indvendige ovnglas.

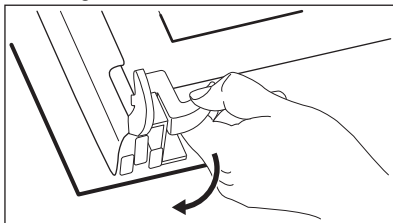

5. Drej holderne 90°, og tag dem ud.

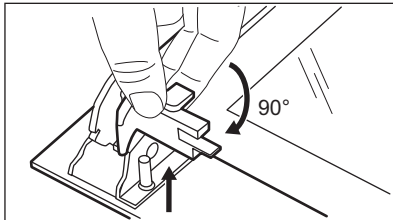

6. Løft først forsigtigt og fjern derefter ovnlasset.

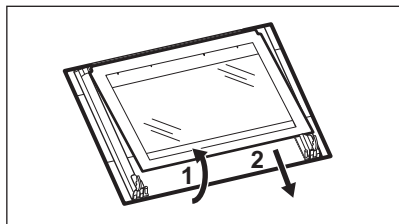

7. Rengør ovnglasset med vand og sæbe. Tør ovnglasset omhyggeligt. Ovnglasset må ikke komme i opvaskemaskinen.

8. Montér ovnglasset og ovnlågen efter rengøring.

Hvis lågen er installeret korrekt, vil du høre et klik, når du lukker skydelåsene.

Når den er korrekt installeret, klikker lågelisten.

Sørg for, at sætte det indvendige ovnglas **A** på den rigtige plads.

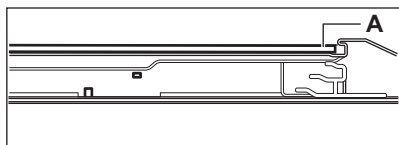

12.5 Udskiftning af pæren

⚠ ADVARSEL!

Risiko for elektrisk stød.
Pæren kan være varm.

1. Sluk for produktet, og vent til det er koldt.
2. Tag stikket til produktet ud af kontakten.
3. Læg kluden på ovnbunden.

Baglampe

1. Drej glassdækslet for at fjerne det.
2. Rengør glassdækslet.
3. Udskift pæren med en passende 300°C varmefast pære.
4. Montér glassdækslet.

13. FEJLFINDING

⚠ ADVARSEL!

Se kapitlerne om sikkerhed.

13.1 Hvad gør jeg, hvis ...

I alle tilfælde, der ikke er medtaget i denne tabel, bedes du kontakte et autoriseret servicecenter.

Problem	Årsag og løsning
Produktet bliver ikke varmt.	Sikringen er sprunget. Kontrollér, om sikringen er årsagen til fejlen. Hvis problemet fortsætter, skal du kontakte en kvalificeret elektriker.
Dørpakningen er beskadiget.	Brug ikke produktet. Kontakt et autoriseret servicecenter.
Displayet viser "12.00".	Der har været strømafbrydelse. Indstil aktuell tid.

Problem	Årsag og løsning
Pæren virker ikke.	Pæren er sprunget. Udskift pæren. Se "Vedligeholdelse og rengøring", Udskiftning af lampen.

13.2 Servicedata

Kontakt din forhandler eller et autoriseret servicecenter, hvis du ikke selv kan løse problemet.

De nødvendige oplysninger til servicecenteret er angivet på maskinens typeskilt. Typeskiltet er anbragt på produktets frontramme. Det er synligt, når du åbner lågen. Typeskiltet må ikke fjernes fra produktet.

Det anbefales, at du noterer oplysningerne her:

Model (MOD.):

Produktnummer (PNC):

Serienummer (S.N.):

14. ENERGIEFFEKTIV

14.1 Datablad for produktoplysninger og produktinformationer i henhold til EU's forordninger om energimærkning og ecodesign

Leverandørens navn	Electrolux	
Identifikation af model	EOK4B0K1 944068420 EOK4B0W1 944068421	
Energieffektivitetsindeks	95.1	
Energieffektivitetsklasse	A	
Energiforbrug med en standardmængde, almindelig tilstand	0.89 kWh/cyklus	
Energiforbrug med en standardmængde, blæsertvungen tilstand	0.78 kWh/cyklus	
Antal ovnrum	1	
Varmekilde	Elektricitet	
Lydstyrke	65 l	
Type ovn	Indbygningsovn	
Vægt	EOK4B0K1	28.8 kg
	EOK4B0W1	28.8 kg

IEC/EN 60350-1 - Elektriske husholdningsapparater til madlavning - Del 1: Komfurer, ovne, dampovne og grillapparater - Metoder til måling af ydeevne.

14.2 Produktinformation om strømforbrug og maksimal tid til at nå den relevante lave strømtilstand

Strømforbrug i standby	0.8 W
Maksimal tid, det tager for udstyret automatisk at nå den relevante lave strømtilstand	20 min

14.3 Tips til energibesparelse

Ved at følge nedenstående tips kan du spare energi, når du bruger dit produkt.

Sørg for, at ovnens låge er lukket, når ovnen er tændt. Åbn ikke ovnlågen for ofte under tilberedningen. Hold dørpakningen ren og sørg for, at den sidder godt fast.

Brug kogegrej af metal og mørke, ikke-reflekterende dåser og beholdere til at forbedre energibesparelsen.

Produktet må ikke forvarmes før tilberedning, medmindre det specifikt anbefales.

Hold pauserne mellem bagning så korte som muligt, når du tilbereder nogle få retter på én gang.

Tilberedning med varmluft

Brug om muligt tilberedningsfunktionerne med varmluft for at spare energi.

Restvarme

Når tilberedningsvarigheden er længere end 30 min., skal du reducere ovntemperaturen til minimum 3 - 10 min. inden tilberedningen er slut. Eftervarmen i ovnen vil blive ved med at tilberede maden.

Brug restvarmen til at holde maden varm eller varme andre retter op.

Hold maden varm

Vælg den lavest mulige temperaturindstilling for at udnytte restvarmen og holde maden varm.

Fugtig varmluft

Denne funktion er beregnet til at spare energi under madlavning.

15. MILJØHENSYN

Genbrug materialer med symbolet .
Anbring emballagematerialet i passende beholdere til genbrug. Hjælp med at beskytte miljøet og menneskelig sundhed samt at genbruge affald af elektriske og elektroniske apparater. Kasser ikke apparater, der er

mærket med symbolet , sammen med husholdningsaffaldet. Lever produktet tilbage til din lokale genbrugsplads eller kontakt din kommune.

Welkom bij Electrolux! Hartelijk dank dat je voor onze apparatuur hebt gekozen.



Advies over gebruik, brochures, het oplossen van problemen, service- en reparatie-informatie:

www.electrolux.com/support

Wijzigingen voorbehouden.

INHOUDSOPGAVE

1. VEILIGHEIDSINFORMATIE.....	18
2. VEILIGHEIDSVOORSCHRIFTEN.....	20
3. MONTAGE	23
4. BESCHRIJVING VAN HET PRODUCT.....	24
5. BEDIENINGSPANEEL.....	25
6. VOOR HET EERSTE GEBRUIK.....	25
7. DAGELIJKS GEBRUIK.....	26
8. EXTRA FUNCTIES.....	27
9. KLOKFUNCTIES.....	27
10. DE ACCESSOIRES GEBRUIKEN.....	28
11. AANWIJZINGEN EN TIPS.....	28
12. ONDERHOUD EN REINIGING.....	30
13. PROBLEEMOPLOSSING.....	32
14. ENERGIEZUINIGHEID.....	33
15. MILIEUBESCHERMING.....	34

1. ⚠ VEILIGHEIDSINFORMATIE

Lees zorgvuldig de meegeleverde instructies voor installatie en gebruik van het apparaat. De fabrikant is niet verantwoordelijk voor verwondingen of schade die voortvloeit uit de onjuiste installatie of het onjuiste gebruik. Bewaar de instructies altijd op een veilige, toegankelijke plek voor toekomstig gebruik.

1.1 De veiligheid van kinderen en kwetsbare personen

- Dit apparaat kan worden gebruikt door kinderen van 8 jaar en ouder en door mensen met een beperkt lichamelijk, zintuiglijk of verstandelijk vermogen of een gebrek aan ervaring en kennis, indien zij onder toezicht staan of

instructies hebben gekregen over het veilig gebruiken van het apparaat en indien zij de gevaren begrijpen. Kinderen jonger dan 8 jaar en personen met zware en complexe beperkingen dienen altijd uit de buurt van het apparaat te worden gehouden, tenzij ze voortdurend onder toezicht staan.

- Houd toezicht op kinderen, om te voorkomen dat zij gaan spelen met het apparaat.
- Houd alle verpakking uit de buurt van kinderen en gooi het op passende wijze weg.
- **WAARSCHUWING:** Het apparaat en de toegankelijke onderdelen ervan worden heet tijdens het gebruik. Houd kinderen en huisdieren uit de buurt van het apparaat tijdens het gebruik en bij het afkoelen.
- Als het apparaat is voorzien van een kinderslot, dient dit te worden geactiveerd.
- Kinderen mogen zonder toezicht geen reinigings- en onderhoudswerkzaamheden aan het apparaat uitvoeren.

1.2 Algemene veiligheid

- Dit apparaat is uitsluitend bestemd om mee te koken.
- Dit apparaat is bedoeld voor binnenshuis huishoudelijk gebruik.
- Dit apparaat kan worden gebruikt in kantoren, hotelkamers, bed & breakfast-kamers, boerderijgasthuizen en andere soortgelijke accommodaties waar dergelijk gebruik de (gemiddelde) huishoudelijke gebruiksniveaus niet overschrijdt.
- Alleen een erkende installatietechnicus mag dit apparaat installeren en de kabel vervangen.
- Gebruik het apparaat niet voordat u het in de ingebouwde constructie installeert.
- Trek de stekker van het apparaat uit het stopcontact voordat u welke soort onderhoud dan ook gaat uitvoeren.
- Als het netsnoer beschadigd is, moet de fabrikant, een erkend servicecentrum of een gekwalificeerde persoon

deze vervangen teneinde gevaarlijke situaties met elektriciteit te voorkomen.

- **WAARSCHUWING:** Zorg ervoor dat het apparaat is uitgeschakeld voordat u de lamp vervangt om elektrische schokken te voorkomen.
- **WAARSCHUWING:** Het apparaat en de toegankelijke onderdelen ervan worden heet tijdens het gebruik. Zorg ervoor dat je de verwarmingselementen of het oppervlak van de apparaatruimte niet aanraakt.
- Gebruik altijd ovenhandschoenen om accessoires of ovenschalen te verwijderen of erin te plaatsen.
- Om de inschuifrailen te verwijderen trek eerst de voorkant van de inschuifrail en dan de achterkant uit de zijwanden. Plaats de inschuifrails in omgekeerde volgorde.
- Gebruik geen stoomreiniger om het apparaat schoon te maken.
- Gebruik nooit agressieve reinigingsmiddelen of scherpe metalen schrapers om de glazen deur schoon te maken. Deze kunnen krassen veroorzaken op het oppervlak, waardoor het glas zou kunnen breken.

2. VEILIGHEIDSVOORSCHRIFTEN

2.1 Installeren



WAARSCHUWING!

Alleen een erkende installatietechnicus mag dit apparaat installeren.

- Verwijder alle verpakkingsmaterialen.
- Installeer en gebruik geen beschadigd apparaat.
- Volg de installatie-instructies die zijn meegeleverd met het apparaat.
- Pas altijd op bij verplaatsing van het apparaat, want het is zwaar. Gebruik altijd veiligheidshandschoenen en gesloten schoeisel.
- Trek het apparaat nooit aan de handgreep van zijn plaats.
- Installeer het apparaat op een veilige en geschikte plaats die aan alle installatie-eisen voldoet.

- Houd de minimumafstand naar andere apparaten en units in acht.
- Controleer, voordat je het apparaat monteert, of de ovendeur onbelemmerd opent.
- Het apparaat is uitgerust met een elektrisch koelsysteem. Het moet worden gebruikt met de elektrische voeding.

Minimumhoogte kast (Minimumhoogte kast onder werkblad)	590 (600) mm
--------------------------------------------------------	--------------

Kastbreedte	560 mm
-------------	--------

Kastdiepte	550 (550) mm
------------	--------------

Hoogte van de voorkant van het apparaat	598 mm
-----------------------------------------	--------

Hoogte van de achterkant van het apparaat	579 mm
Breedte van de voorkant van het apparaat	594 mm
Breedte van de achterkant van het apparaat	558 mm
Diepte van het apparaat	561 mm
Ingebouwde diepte van het apparaat	540 mm
Diepte met open deur	1007 mm
Minimumgrootte ventilatieopening. Opening geplaatst aan de onderkant van de achterzijde	560x20 mm
Lengte netvoedingskabel. Kabel wordt in de rechterhoek van de achterzijde geplaatst	1100 mm
Bevestigingsschroeven	4x25 mm

2.2 Elektrische aansluiting



WAARSCHUWING!

Gevaar voor brand en elektrische schokken.

- Alle elektrische aansluitingen moeten door een gediplomeerd elektromonteur worden gemaakt.
- Dit apparaat moet worden aangesloten op een geaard stopcontact.
- Zorg ervoor dat de parameters op het vermogensplaatje overeenkomen met elektrische vermogen van de netstroom.
- Gebruik altijd een juist geïnstalleerd schokbestendig stopcontact.
- Gebruik geen adapters met meerdere stekkers en verlengkabels.
- Zorg dat u de netstekker en het netsnoer niet beschadigt. Indien de voedingskabel moet worden vervangen, dan moet dit gebeuren door onze Klantenservice.
- Laat de stroomkabel niet in aanraking komen met de deur van het apparaat of de niche onder het apparaat, met name niet als deze werkt of als de deur heet is.
- De schokbescherming van delen onder stroom en geïsoleerde delen moet op zo'n manier worden bevestigd dat het niet

zonder gereedschap kan worden verplaatst.

- Steek de stekker pas in het stopcontact als de installatie is voltooid. Zorg ervoor dat het netsnoer na installatie bereikbaar is.
- Als het stopcontact los zit, mag u de stekker niet in het stopcontact steken.
- Trek niet aan het netsnoer om het apparaat los te koppelen. Trek altijd aan de stekker.
- Gebruik enkel correcte isolatievoorzieningen: stroomonderbrekers, zekeringen (schroefzekeringen moeten uit de houder worden verwijderd), aardlekschakelaars en contactgevers.
- De elektrische installatie moet een isolatieapparaat bevatten waardoor het apparaat volledig van het lichtnet afgesloten kan worden. Het isolatieapparaat moet een contactopening hebben met een minimale breedte van 3 mm.
- Dit apparaat wordt geleverd met een stekker en een netsnoer.

Kabeltypes die van toepassing zijn op de installatie of vervanging voor Europa:

H07 RN-F, H05 RN-F, H05 RRF, H05 VV-F, H05 V2V2-F (T90), H05 BB-F

Raadpleeg voor het gedeelte van de kabel het totale vermogen op het typeplaatje. U kunt ook de tabel raadplegen:

Totaal vermogen (W)	Sectie van de kabel (mm ²)
maximaal 1380	3x0.75
maximaal 2300	3x1
maximaal 3680	3x1.5

De aardedraad (groen/gele draad) moet 2 cm langer zijn dan de bruine fase- en blauwe neutrale draden.

2.3 Gebruik



WAARSCHUWING!

Gevaar voor letsel, brandwonden, elektrische schokken of een explosie.

- De specificatie van dit apparaat niet wijzigen.
- Zorg ervoor dat de ventilatieopeningen niet geblokkeerd worden.
- Laat het apparaat tijdens de werking niet onbeheerd achter.
- Schakel het apparaat na elk gebruik uit.
- Wees voorzichtig met het openen van de deur van het apparaat wanneer het apparaat in werking is. Er kan hete lucht vrijkomen.
- Gebruik het apparaat niet met natte handen of als het contact maakt met water.
- Oefen geen druk uit op de open deur.
- Gebruik het apparaat niet als werkblad of als opslagoppervlak.
- Open de deur van het apparaat voorzichtig. Het gebruik van ingrediënten met alcohol kan een mengsel van alcohol en lucht veroorzaken.
- Laat geen vonken of open vlammen in contact met het apparaat komen wanneer u de deur opent.
- Gebruik altijd glas en potten die zijn goedgekeurd voor conserveringsdoeleinden.
- Plaats geen ontvlambare producten of artikelen die vochtig zijn met ontvlambare producten in, bij of op het apparaat.



WAARSCHUWING!

Risico op schade aan het apparaat.

- Om schade of verkleuring van het email te voorkomen:
 - plaats ovenschalen of andere voorwerpen niet rechtstreeks op de bodem van het apparaat.
 - leg geen aluminiumfolie op de bodem van de ruimte in het apparaat.
 - plaats geen water direct in het hete apparaat.
 - bewaar geen vochtige gerechten en voedsel in het apparaat nadat u klaar bent met koken.

- wees voorzichtig bij het verwijderen of bevestigen van accessoires.
- Verkleuring van het email of roestvrij staal is niet van invloed op de werking van het apparaat.
- Gebruik een diepe pan voor vochtige taarten. Vruchtensappen veroorzaken vlekken die permanent kunnen zijn.
- Kook altijd met de deur van het apparaat gesloten.
- Als het apparaat achter een meubelpaneel gemonteerd is (bijv. een deur), zorg er dan voor dat de deur nooit gesloten is als het apparaat in werking is. Warmte en vocht kunnen achter een gesloten meubelpaneel ophopen en schade aan het apparaat, de behuizing of de vloer veroorzaken. Sluit het meubelpaneel niet tot het apparaat compleet is afgekoeld na gebruik.

2.4 Onderhoud en reiniging



WAARSCHUWING!

Gevaar voor letsel, vuur of schade aan het apparaat.

- Schakel het apparaat uit en trek de stekker uit het stopcontact voordat je onderhoudshandelingen verricht.
- Zorg ervoor dat het apparaat is afgekoeld. Er bestaat een risico dat de glasplaten kunnen breken.
- Vervang direct de glazen deurpanelen als deze beschadigd zijn. Neem contact op met een erkend servicecentrum.
- Wees voorzichtig als u de deur van het apparaat verwijdert. De deur is zwaar!
- Reinig het apparaat regelmatig om te voorkomen dat het materiaal van het oppervlak achteruitgaat.
- Reinig het apparaat met een vochtige zachte doek. Gebruik alleen neutrale schoonmaakmiddelen. Gebruik geen schuurmiddelen, schuursponsjes, oplosmiddelen of metalen voorwerpen.
- Volg als u een ovenspray gebruikt de aanwijzingen op de verpakking.

2.5 Binnenverlichting



WAARSCHUWING!

Gevaar voor elektrische schokken.

- Met betrekking tot de lamp(en) in dit product en reservelampen die afzonderlijk worden verkocht: Deze lampen zijn bedoeld om bestand te zijn tegen extreme fysieke omstandigheden in huishoudelijke apparaten, zoals temperatuur, trillingen, vochtigheid, of zijn bedoeld om informatie te geven over de operationele status van het apparaat. Ze zijn niet bedoeld voor gebruik in andere toepassingen en zijn niet geschikt voor verlichting in huishoudelijke ruimten.
- Dit product bevat een lichtbron van energie-efficiëntieklasse G.
- Gebruik alleen lampjes met dezelfde specificaties.

2.6 Service

- Neem contact op met de erkende servicedienst voor reparatie van het apparaat.

- Gebruik alleen originele reserveonderdelen.

2.7 Verwijdering

⚠ WAARSCHUWING!

Gevaar voor letsel of verstikking.

- Neem contact op met uw plaatselijke overheid voor informatie over het afvoeren van het apparaat.
- Haal de stekker uit het stopcontact.
- Snijd het netsnoer vlak bij het apparaat af en gooi het weg.

3. MONTAGE

⚠ WAARSCHUWING!

Raadpleeg de hoofdstukken Veiligheid.

3.1 Inbouwen

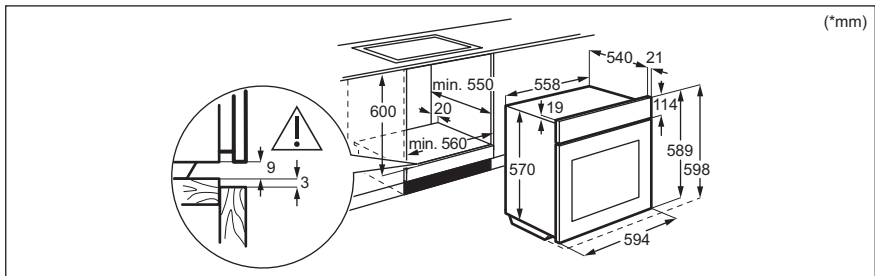

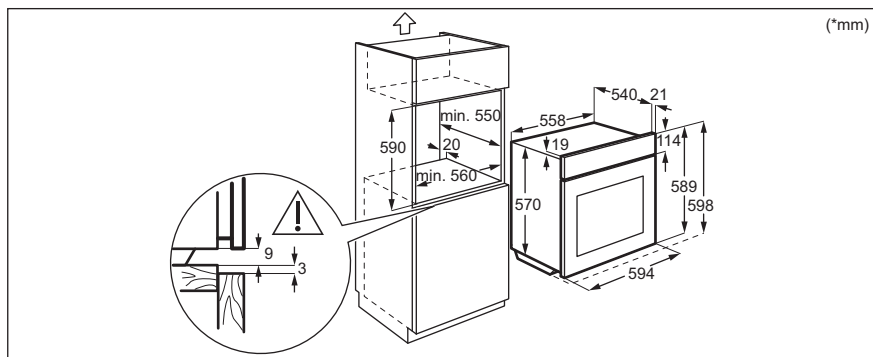

3.2 Bevestiging van de oven aan de kast

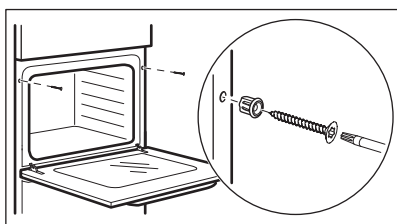

4. BESCHRIJVING VAN HET PRODUCT

4.1 Algemeen overzicht

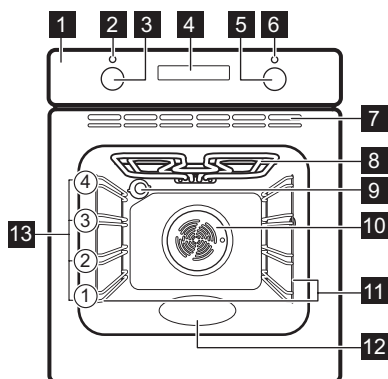

- 1 Bedieningspaneel
- 2 Aan-uitlampje/symbool
- 3 Knop voor verwarmingsfuncties

- 4 Display
- 5 Bedieningsknop (voor de temperatuur)
- 6 Temperatuurindicator/symbool
- 7 Luchtopeningen voor de koelventilator
- 8 Verwarmingselement
- 9 Lamp
- 10 Ventilator
- 11 Inschuifrails, verwijderbaar
- 12 Uitholling reliëf - Aqua-reinigingscontainer
- 13 Inzetniveaus

4.2 Accessoires

- **Bakrooster**
Voor taartblikken, overschalen, geroosterde gerechten, kookgerei/gerechten.
- **Bakplaat**

Voor vochtige taarten, gebakken producten, brood, grote braadstukken, bevroren maaltijden en om druppelende vloeistoffen op te vangen, bijv. vet bij het roosteren van voedsel op het bakrooster.

- **Grill-/braadpan**
Om te bakken en braden of als pan om vet in op te vangen.

5. BEDIENINGSPANEEL

5.1 Het apparaat in- en uitschakelen

Het apparaat inschakelen:

1. Druk op de knoppen. De knoppen komen eruit.
2. Draai aan de knop om de verwarmingsfuncties te selecteren.
3. Draai de regelknop om het in te stellen. Draai de knop voor de verwarmingsfuncties naar de uit-stand om het apparaat uit te schakelen .

5.2 Sensorveld / Knoppen

 Om de tijd in te stellen.

 De klokfunctie instellen.

 Om de tijd in te stellen.

5.3 Display

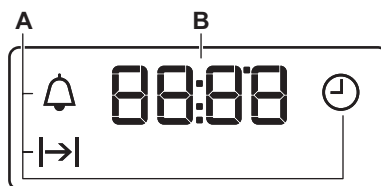

A. Klokfuncties

B. Timer



6. VOOR HET EERSTE GEBRUIK

WAARSCHUWING!

Raadpleeg de hoofdstukken Veiligheid.

6.1 Tijd instellen



Wacht bij eerste aansluiting op de stroom totdat het display het volgende weergeeft: "12:00".

1. ,  - druk hierop om de tijd in te stellen.
2.  - Druk hierop om te bevestigen of het ingestelde tijdstip van de dag zal na vijf seconden automatisch worden opgeslagen.

6.2 Eerste keer voorverwarmen en reinigen

Warm het lege apparaat voor voordat u het voor de eerste keer gebruikt en voordat het met etenswaren in contact komt. Het

apparaat kan een onaangename geur en rook afgeven. Ventileer de kamer tijdens het voorverwarmen.

1. Haal alle accessoires en verwijderbare inschuifrails uit het apparaat.
2. Stel de functie  in. Stel de maximumtemperatuur in. Laat het apparaat 1 u werken.
3. Stel de functie  in. Stel de maximumtemperatuur in. Laat het apparaat 15 min werken.
4. Stel de functie  in. Stel de maximumtemperatuur in. Laat het apparaat 15 min werken.
5. Schakel het apparaat uit en wacht tot het is afgekoeld.
6. Reinig het apparaat en de accessoires uitsluitend met een microvezeldoek, warm water en een mild reinigingsmiddel.

7. Plaats de accessoires en de verwijderbare inschuifrails terug in hun oorspronkelijke positie.

7. DAGELIJKS GEBRUIK

WAARSCHUWING!

Raadpleeg de hoofdstukken Veiligheid.

7.1 Verwarmingsfuncties



Binnenverlichting

Inschakelen van de verlichting.



Warme Lucht

Voor het roosteren of bakken van gerechten waarvoor dezelfde bereidingstemperatuur nodig is, op meerdere roosterhoogten, zonder dat er smaken worden overgebracht van het ene naar het andere gerecht.



Warmelucht (vochtig)

Deze functie is ontworpen om tijdens de bereiding energie te besparen. Bij het gebruik van deze functie kan de temperatuur in het apparaat verschillen van de ingestelde temperatuur. Het verwarmingsvermogen kan worden verminderd. Raadpleeg voor meer informatie het hoofdstuk "Dagelijks gebruik", opmerkingen op: Warmelucht (vochtig).



Boven + onderwarme / Reiniging met water (Aqua Clean)

Voor het bakken en roosteren op één ovenniveau.
Zie het hoofdstuk "Onderhoud en reiniging" voor meer informatie over: Aqua Clean.



Onderwarme

Voor het bakken van taarten met een krokanke bodem en het bewaren van voedsel.



Hetelucht

Voor het braden van vlees en het bakken van cakes. Stel een lagere temperatuur in dan bij koken met boven + onderwarme, omdat de ventilator de warmte gelijkmatig verdeelt in de oven.



Grillen

Om dunne stukken voedsel te grillen en brood te roosteren.



Circulatiegrill

Voor het braden van grote stukken vlees of gevogelte met bot op één niveau. Voor gratineren en bruinen.



Ontdooien

Om voedsel te ontdooien (groenten en fruit). De ontdooitijd is afhankelijk van de hoeveelheid ingevroren voedsel en de grootte daarvan.

7.2 Notities over: Warmelucht (vochtig)

Deze functie wordt gebruikt om te voldoen aan de energie-efficiëntieklasse en ecodesign-vereisten (volgens EU 65/2014 en EU 66/2014). Testen in overeenstemming met: IEC/EN 60350-1.

De ovendeur dient tijdens de bereiding gesloten te zijn zodat de functie niet wordt onderbroken en de oven werkt op de hoogst mogelijke energie-efficiëntie.

Zie voor bereidingsinstructies het hoofdstuk 'Aanwijzingen en tips', Warmelucht (vochtig). Kijk voor algemene aanbevelingen voor energiebesparing in het hoofdstuk 'Energie-efficiëntie', Energiebesparingstips.

7.3 Verwarmingsfunctie instellen

1. Draai aan de knop van de verwarmingsfuncties om een verwarmingsfunctie te selecteren.
2. Draai aan de regelknop om de temperatuur te selecteren.
3. Draai wanneer het bereiden stopt de knoppen naar de uit-stand om het apparaat uit te schakelen.

8. EXTRA FUNCTIES

8.1 Koelventilator

Als het apparaat in werking is, wordt de koelventilator automatisch ingeschakeld om de oppervlakken van het apparaat koel te houden. Als je het apparaat uitschakelt, kan de koelventilator blijven werken totdat het apparaat is afgekoeld.



8.2 Veiligheidsthermostaat

Een onjuiste bediening van de oven of defecte componenten kunnen gevaarlijke



oververhitting veroorzaken. Om dit te voorkomen is de oven voorzien van een veiligheidsthermostaat die de stroomtoevoer onderbreekt. Zodra de temperatuur is gedaald, wordt de oven automatisch weer ingeschakeld.

9. KLOKFUNCTIES

9.1 Tabel met klokfuncties

	Dagtijd Om de tijd in te stellen, te wijzigen of te controleren.
	Duur Instellen hoelang het apparaat in werking is.
	Kookwekker Om een aftelling in te stellen. Deze functie heeft geen invloed op de werking van het apparaat. Je kunt deze functie op elk gewenst moment instellen, ook als de apparaat uitstaat.

9.2 Instelling: Dagtijd



1.  - druk hier herhaaldelijk op om het tijdstip van de dag te wijzigen.  - knippert.
2.  - druk hierop om de tijd in te stellen.

Na ongeveer 5 sec stopt het knippen en geeft de klok de tijd weer.

 - De aanduiding knippert als u het apparaat aansluit op het stopcontact, als er een stroomstoring is geweest of als de timer niet is ingesteld.  - druk hierop om de tijd in te stellen.

9.3 Instelling: Duur

1. Stel een verwarmingsfunctie en de temperatuur in.



2.  - druk hier herhaaldelijk op.  - knippert.

3.  - druk om in te stellen: Duur.

Het display toont .  - knippert wanneer de ingestelde tijd is verstreken. Er weerklinkt een geluidssignaal en de apparaat schakelt uit.

4. Druk op een willekeurige toets om het geluidssignaal te stoppen.
5. Draai de knoppen naar de uitstand.

9.4 Instelling: Kookwekker

1.  - druk hier herhaaldelijk op.  - knippert.

2.  - druk hierop om de tijd in te stellen.

De functie wordt automatisch na 5 sec gestart. Wanneer de ingestelde tijd is verstreken, klinkt er een geluidssignaal.

3. Druk op een willekeurige toets om het geluidssignaal te stoppen.
4. Draai de knoppen naar de uitstand.

9.5 Annuleren: Klokfuncties

1.  - druk herhaaldelijk totdat het klokfunctiesymbool begint te knippen.

2. Ingedrukt houden .

De klokfunctie schakelt na enkele seconden uit.

10. DE ACCESSOIRES GEBRUIKEN

WAARSCHUWING!

Raadpleeg de hoofdstukken Veiligheid.

10.1 Accessoires plaatsen

Een kleine inkeping bovenaan verhoogt de veiligheid. De inkepingen zijn ook anti-kantelmecanismen. De hoge rand rond het rooster voorkomt dat het kookgerei van het rooster afglijdt.

Bakrooster

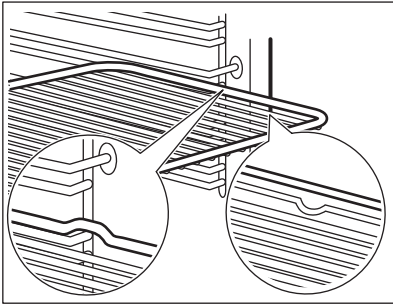

Plaats het rooster tussen de geleidestangen van de roostersteun en zorg ervoor dat de pootjes omlaag staan.

Bakplaat / Diepe schaal

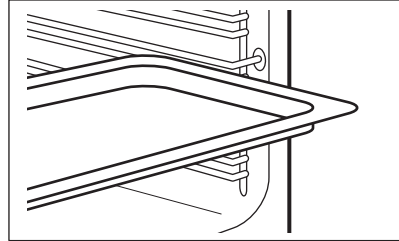

Schuif de plaat tussen de geleidestangen van de inschuifrail.

11. AANWIJZINGEN EN TIPS

11.1 Kookadviezen

De temperatuur en kooktijden in de tabellen zijn slechts als richtlijn bedoeld. Ze zijn afhankelijk van het recept, de kwaliteit en de kwantiteit van de gebruikte ingrediënten.

Je apparaat kan anders bakken of roosteren dan het apparaat dat je tot nu toe gebruikt hebt. De onderstaande hints tonen aanbevolen instellingen voor temperatuur, kooktijd en rekstand voor specifieke soorten voedsel.

Tel de rekniveaus vanaf de bodem van de oven.

Als u voor een speciaal recept de instelling niet kunt vinden, zoek dan naar een soortgelijk recept.

Zie het hoofdstuk "Energie-efficiëntie" voor energiebesparingstips.

Symbolen gebruikt in de tabellen:

	Soort voedsel
	Verwarmingsfunctie
	Temperatuur
	Accessoire
	Inzetniveau
	Kooktijd (min)

11.2 Warmelucht (vochtig) – aanbevolen accessoires





Gebruik donkere en niet-reflecterende bakjes en schalen. Ze nemen de warmte beter op dan licht en reflecterend servies.

- **Pizzapan** - donker, niet-reflecterend, diameter 28cm

- **Bakschaal** - donker, niet-reflecterend, diameter 26cm
- **Ramekins** - keramiek, diameter 8cm, hoogte 5 cm
- **Flanbasistin** - donker, niet-reflecterend, diameter 28cm







11.3 Warmelucht (vochtig)

Volg voor de beste resultaten de volgende aanwijzingen op die hieronder in de tabel staan.

		°C		
Zoete broodjes, 12 stuks	bakplaat of lekschaal	180	2	35 - 40
Broodjes, 9 stuks	bakplaat of lekschaal	180	2	35 - 40
Pizza, bevroren, 0,35 kg	bakrooster	220	2	35 - 40
Biscuitrol	bakplaat of lekschaal	170	2	30 - 40
Brownie	bakplaat of lekschaal	180	2	30 - 40
Soufflé, 6 stuks	keramieken vormpjes op rooster	200	3	30 - 40
Luchtige flanbodem	flanvorm op rooster	170	2	20 - 30
Victoriartaart met jamvulling	ovenschaal op rooster	170	2	35 - 45
Gepocheerde vis, 0,3 kg	bakplaat of lekschaal	180	3	35 - 45
Hele vis, 0,2 kg	bakplaat of lekschaal	180	3	35 - 45
Visfilet, 0,3 kg	pizzavorm op rooster	180	3	35 - 45
Gepocheerd vlees, 0,25 kg	bakplaat of lekschaal	200	3	40 - 50
Sjasliëk, 0,5 kg	bakplaat of lekschaal	200	3	25 - 35
Koekjes, 16 stuks	bakplaat of lekschaal	180	2	20 - 30
Bitterkoekjes, 20 stuks	bakplaat of lekschaal	180	2	40 - 45
Muffins, 12 stuks	bakplaat of lekschaal	170	2	30 - 40
Hartig gebak, 16 stuks	bakplaat of lekschaal	170	2	35 - 45
Zandkoekjes, 20 stuks	bakplaat of lekschaal	150	2	40 - 50
Taartjes, 8 stuks	bakplaat of lekschaal	170	2	20 - 30
Groenten, gepocheerd, 0,4 kg	bakplaat of lekschaal	180	3	35 - 40
Vegetarisch omelet	pizzavorm op rooster	200	3	30 - 45
Mediterrane groenten, 0,7 kg	bakplaat of lekschaal	180	4	35 - 40

11.4 Informatie voor testinstituten

Testen in overeenstemming met IEC 60350-1.

					
Kleine cakes, 16 stuks per bakplaat	Boven + onderwarmte	Bakplaat	3	170	20 - 35
Kleine cakes, 16 stuks per bakplaat	Hetelucht	Bakplaat	3	160	20 - 35
Kleine cakes, 16 stuks per bakplaat	Hetelucht	Bakplaat	1 en 3	160	20 - 35
Appeltaart, 2 blikken Ø20 cm	Boven + onderwarmte	Bakrooster	1	170	70 - 90
Appeltaart, 2 blikken Ø20 cm	Hetelucht	Bakrooster	2	160	70 - 90
Biscuitgebak, taartvorm Ø26 cm	Boven + onderwarmte	Bakrooster	2	170	35 - 45
Biscuitgebak, taartvorm Ø26 cm	Hetelucht	Bakrooster	2	160	35 - 45
Zandtaartdeeg ¹⁾	Boven + onderwarmte	Bakplaat	3	150	20 - 35
Zandtaartdeeg ¹⁾	Hetelucht	Bakplaat	3	150	20 - 35
Toast ¹⁾	Grillen	Bakrooster	3	max.	1 - 5

1) Warm het apparaat 10 minuten voor.

12. ONDERHOUD EN REINIGING



WAARSCHUWING!

Raadpleeg de hoofdstukken Veiligheid.

12.1 Opmerkingen over de reiniging

Reinigingsmiddelen

- Reinig de voorkant van het apparaat uitsluitend met een microvezeldoek met warm water en een mild reinigingsmiddel. Reinig en controleer de deurpakking rond het frame van de uitsparing.
- Gebruik een reinigungsoplossing om metalen oppervlakken te reinigen.
- Reinig vlekken met een mild reinigingsmiddel.

Dagelijks gebruik

- Reinig na elk gebruik de binnenkant van het apparaat. Vetophoping of andere resten kunnen brand veroorzaken.
- Vocht kan in de oven of op de glazen deurpanelen condenseren. Om de condens te verminderen, dien je het

apparaat gedurende 10 minuten te laten werken voordat je er iets in plaatst. Bewaar voedsel niet langer dan 20 minuten in het apparaat. Droog de binnenkant van het apparaat na elk gebruik alleen met een microvezeldoek.

Accessoires

- Reinig alle accessoires na elk gebruik en laat ze drogen. Gebruik alleen een zachte doek met warm water en een mild reinigingsmiddel. De accessoires niet in de afwasmachine reinigen.
- Reinig de antiaanbakaccessoires niet met agressieve reinigungsmiddelen of scherpe voorwerpen.

12.2 Verwijderbare inschuifrails

Verwijder de inschuifrails om het apparaat te reinigen.

1. Schakel het apparaat uit en wacht tot het is afgekoeld.

2. Trek de inschuifrail bij de voorkant uit de zijwand.
3. Trek de geleider bij de achterkant uit de zijwand en verwijder het.

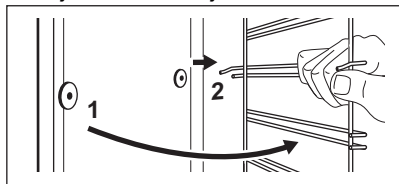

4. Plaats de inschuifrails in omgekeerde volgorde.

12.3 Reiniging met water (Aqua Clean)

Deze reinigingsprocedure maakt gebruik van vocht om achtergebleven vet en voedselresten uit het apparaat te verwijderen.

1. Giet water in de uitsparing van de ovenruimte: 150 ml.
2. Stel de functie  in.
3. Stel de temperatuur in op 90 °C.
4. Laat het apparaat 30 min werken.
5. Schakel het apparaat uit.
6. Wacht totdat het apparaat koud is. Maak de opening droog met een zachte doek.

12.4 De deur verwijderen en installeren

De ovendeur beschikt over twee glasplaten. Je kunt de ovendeur en de interne glasplaat verwijderen om het schoon te maken. Lees de volledige instructie 'Verwijderen van installatiedeur' voordat u de glasplaten verwijdert.

LET OP!

Gebruik het apparaat nooit zonder de glasplaten.

1. Open de deur volledig en houd beide scharnieren vast.

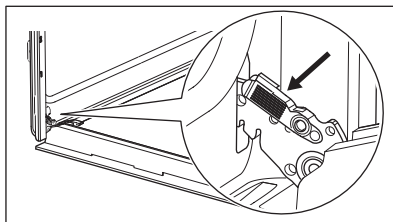

2. Til de vergrendelingen op en trek eraan totdat ze klikken.

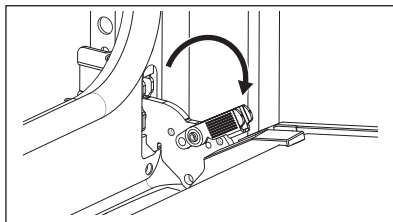

3. Sluit de ovendeur in de eerste openingsstand. Til hem daarna op en trek hem naar voren, verwijder hem dan van zijn plek.

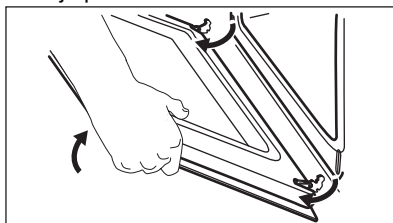

4. Plaats de deur op een zachte doek op een stabiele ondergrond en ontgrendel het vergrendelingssysteem om de interne glasplaat te verwijderen.

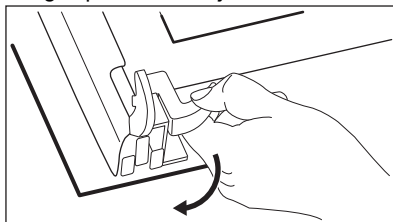

5. Draai de bevestigingen 90° en verwijder ze uit hun zittingen.

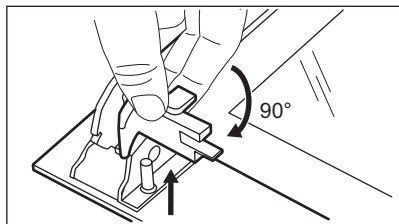

6. Til het glaspaneel eerst voorzichtig op en verwijder het vervolgens.

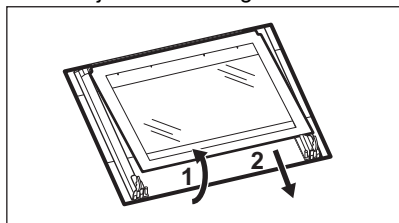

7. Reinig de glasplaten met een sopje. Droog de glazen panelen zorgvuldig. Reinig de glasplaten niet in de vaatwasser.
8. Installeer na het reinigen de glasplaat en de ovendeur.

Als de deur correct is geïnstalleerd, hoor je een klik bij het sluiten van de vergrendelingen.

Als de deur correct wordt geïnstalleerd, klikt de rand van de deur.

Zorg ervoor dat je de interne glasplaat A correct in de zittingen plaatst.

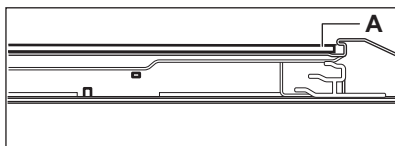

12.5 Het lampje vervangen

⚠ WAARSCHUWING!

Gevaar voor elektrische schokken. Het lampje kan heet zijn.

1. Schakel het apparaat uit en wacht tot het is afgekoeld.
2. Haal de stekker uit het stopcontact.
3. Leg de doek op de vloer van de oven.

Achterlamp

1. Draai de glazen afdekking om die te verwijderen.
2. Reinig de glasafdekking.
3. Vervang de lamp door een geschikte 300 °C hittebestendige lamp.
4. Installeer het glazen deksel.

13. PROBLEEMOPLOSSING

⚠ WAARSCHUWING!

Raadpleeg de hoofdstukken Veiligheid.

13.1 Wat moet je doen als ...

Neem in alle gevallen die niet in deze tabel staan contact op met een geautoriseerd servicecentrum.

Probleem	Pauseren en hervatten
Het apparaat warmt niet op.	De zekering is doorgeslagen. Verzeker je ervan dat de zekering de oorzaak van de storing is. Als het probleem aanhoudt, neem dan contact op met een gekwalificeerde elektricien.
De deurpakking is beschadigd.	Gebruik het apparaat niet. Neem contact op met de servicedienst.
Het display toont "12.00".	Er was een stroomstoring. Stel het tijdstip van de dag in.

Probleem	Pauzeren en hervat-ten
De verlichting werkt niet.	De lamp is opgebrand. Vervang de lamp. Zie "Onderhoud en reiniging", De lamp vervangen.

13.2 Service-informatie

Als je niet zelf het probleem kunt verhelpen, neem dan contact op met je verkoper of een erkende serviceafdeling.

De contactgegevens van de servicedienst staan op het typeplaatje. Het typeplaatje

bevindt zich op het voorframe van het apparaat. Het is zichtbaar wanneer u de deur opent. Verwijder het typeplaatje niet uit het apparaat.

Wij raden je aan om de gegevens hier te noteren:

Model (MOD.):

Productnummer (PNC):

Serienummer (S.N.):

14. ENERGIEZUINIGHEID

14.1 Productinformatie en productinformatieblad volgens de EU-voorschriften voor ecologisch ontwerp en energie-etikettering

Naam leverancier	Electrolux	
Modelnummer	EOK4B0K1 944068420 EOK4B0W1 944068421	
Energie-efficiëntie-index	95.1	
Energie-efficiëntieklasse	A	
Energieverbruik met een standaard belading, conventionele modus	0.89 kWh/cyclus	
Energieverbruik met een standaard belasting, heteluchtmodus	0.78 kWh/cyclus	
Aantal holtes	1	
Warmtebron	Elektriciteit	
Volume	65 l	
Soort oven	Inbouwoven	
Massa	EOK4B0K1	28.8 kg
	EOK4B0W1	28.8 kg

IEC/EN 60350-1 - Huishoudelijke elektrische kooktoestellen - Deel 1: Fornozen, ovens, stoomovens en grills - Methoden voor het meten van prestaties.

14.2 Productinformatie voor stroomverbruik en maximale tijd om de toepasselijke modus voor laag vermogen te bereiken

Stroomverbruik in stand-by	0.8 W
De maximale tijd die de apparatuur nodig heeft om automatisch de toepasselijke modus voor laag vermogen te bereiken	20 min

14.3 Energiebesparende tips

De onderstaande tips helpen u energie te besparen bij het gebruik van uw apparaat.

Zorg ervoor dat de deur van het apparaat gesloten is als het apparaat in werking is. Open de deur van het apparaat niet te vaak tijdens het koken. Houd het deurrubber schoon en zorg ervoor dat het goed op zijn plaats vastzit.

Gebruik metalen kookgerei en donkere, niet-reflecterende blikken en containers om energie te besparen

Verwarm het apparaat niet voor voordat u gaat koken, tenzij specifiek aanbevolen.

Houd onderbrekingen tussen het bakken zo kort mogelijk als je een aantal gerechten tegelijkertijd bereidt.

Koken met hete lucht

Gebruik indien mogelijk de bereidingsfuncties met hete lucht om energie te besparen.

Restwarmte

Wanneer de kookduur langer is dan 30 minuten, verlaag dan de oventemperatuur tot minimaal 3-10 minuten voor het einde van het koken. De restwarmte binnen in het apparaat zal blijven koken.

Gebruik de restwarmte om het voedsel warm te houden of andere gerechten op te warmen.

Eten warm houden

Kies de laagst mogelijke temperatuurinstelling om de restwarmte te gebruiken en het voedsel warm te houden.

Warmelucht (vochtig)

Functie is ontworpen om tijdens de bereiding energie te besparen.

15. MILIEUBESCHERMING

Recycleer de materialen met het symbool .
Gooi de verpakking in een geschikte afvalcontainer om het te recyclen.
Bescherm het milieu en de volksgezondheid en recycleer op een correcte manier het afval van elektrische en elektronische apparaten.

Gooi apparaten gemarkeerd met het symbool  niet weg met het huishoudelijk afval.
Breng het product naar het milieustation bij u in de buurt of neem contact op met de gemeente.

Welcome to Electrolux! Thank you for choosing our appliance.



Get usage advice, brochures, trouble shooter, service and repair information:
www.electrolux.com/support

Subject to change without notice.

CONTENTS

1. SAFETY INFORMATION.....	35
2. SAFETY INSTRUCTIONS.....	37
3. INSTALLATION.....	40
4. PRODUCT DESCRIPTION.....	41
5. CONTROL PANEL.....	41
6. BEFORE FIRST USE.....	42
7. DAILY USE.....	42
8. ADDITIONAL FUNCTIONS.....	43
9. CLOCK FUNCTIONS.....	43
10. USING THE ACCESSORIES.....	44
11. HINTS AND TIPS.....	44
12. CARE AND CLEANING.....	46
13. TROUBLESHOOTING.....	48
14. ENERGY EFFICIENCY.....	49
15. ENVIRONMENTAL CONCERNS.....	50

1. ⚠ SAFETY INFORMATION

Before the installation and use of the appliance, carefully read the supplied instructions. The manufacturer is not responsible for any injuries or damage that are the result of incorrect installation or usage. Always keep the instructions in a safe and accessible location for future reference.

1.1 Children and vulnerable people safety

- This appliance can be used by children aged from 8 years and above and persons with reduced physical, sensory or mental capabilities or lack of experience and knowledge if they have been given supervision or instruction concerning the use of the appliance in a safe way and understand the hazards involved. Children of less than 8 years of age and persons with very extensive and complex disabilities shall

be kept away from the appliance unless continuously supervised.

- Children should be supervised to ensure that they do not play with the appliance.
- Keep all packaging away from children and dispose of it appropriately.
- **WARNING:** The appliance and its accessible parts become hot during use. Keep children and pets away from the appliance when in use and when cooling down.
- If the appliance has a child safety device, it should be activated.
- Children shall not carry out cleaning and user maintenance of the appliance without supervision.

1.2 General Safety

- This appliance is for cooking purposes only.
- This appliance is designed for single household domestic use in an indoor environment.
- This appliance may be used in offices, hotel guest rooms, bed & breakfast guest rooms, farm guest houses and other similar accommodation where such use does not exceed (average) domestic usage levels.
- Only a qualified person must install this appliance and replace the cable.
- Do not use the appliance before installing it in the built-in structure.
- Disconnect the appliance from the power supply before carrying out any maintenance.
- If the supply cord is damaged, it must be replaced by the manufacturer, its Authorised Service Centre or similarly qualified persons to avoid an electrical hazard.
- **WARNING:** Ensure that the appliance is switched off before replacing the lamp to avoid the possibility of electric shock.
- **WARNING:** The appliance and its accessible parts become hot during use. Care should be taken to avoid touching heating elements or the surface of the appliance cavity.

- Always use oven gloves to remove or insert accessories or ovenware.
- To remove the shelf supports first pull the front of the shelf support and then the rear end away from the side walls. Install the shelf supports in the opposite sequence.
- Do not use a steam cleaner to clean the appliance.
- Do not use harsh abrasive cleaners or sharp metal scrapers to clean the glass door since they can scratch the surface, which may result in shattering of the glass.

2. SAFETY INSTRUCTIONS

2.1 Installation

WARNING!

Only a qualified person must install this appliance.

- Remove all the packaging.
- Do not install or use a damaged appliance.
- Follow the installation instructions supplied with the appliance.
- Always take care when moving the appliance as it is heavy. Always use safety gloves and enclosed footwear.
- Do not pull the appliance by the handle.
- Install the appliance in a safe and suitable place that meets installation requirements.
- Keep the minimum distance from other appliances and units.
- Before mounting the appliance, check if the appliance door opens without restraint.
- The appliance is equipped with an electric cooling system. It must be operated with the electric power supply.

Cabinet minimum height (Cabinet under the worktop minimum height)	590 (600) mm
Cabinet width	560 mm
Cabinet depth	550 (550) mm
Height of the front of the appliance	598 mm
Height of the back of the appliance	579 mm

Width of the front of the ap- pliance	594 mm
Width of the back of the ap- pliance	558 mm
Depth of the appliance	561 mm
Built in depth of the appli- ance	540 mm
Depth with open door	1007 mm
Ventilation opening mini- mum size. Opening placed on the bottom rear side	560x20 mm
Mains supply cable length. Cable is placed in the right corner of the back side	1100 mm
Mounting screws	4x25 mm

2.2 Electrical connection

WARNING!

Risk of fire and electric shock.

- All electrical connections should be made by a qualified electrician.
- The appliance must be earthed.
- Make sure that the parameters on the rating plate are compatible with the electrical ratings of the mains power supply.
- Always use a correctly installed shockproof socket.
- Do not use multi-plug adapters and extension cables.

- Make sure not to cause damage to the mains plug and to the mains cable. Should the mains cable need to be replaced, this must be carried out by our Authorised Service Centre.
- Do not let mains cables touch or come near the appliance door or the niche below the appliance, especially when it operates or the door is hot.
- The shock protection of live and insulated parts must be fastened in such a way that it cannot be removed without tools.
- Connect the mains plug to the mains socket only at the end of the installation. Make sure that there is access to the mains plug after the installation.
- If the mains socket is loose, do not connect the mains plug.
- Do not pull the mains cable to disconnect the appliance. Always pull the mains plug.
- Use only correct isolation devices: line protecting cut-outs, fuses (screw type fuses removed from the holder), earth leakage trips and contactors.
- The electrical installation must have an isolation device which lets you disconnect the appliance from the mains at all poles. The isolation device must have a contact opening width of minimum 3 mm.
- This appliance is supplied with a main plug and a main cable.

Cable types applicable for installation or replacement for Europe:

H07 RN-F, H05 RN-F, H05 RRF, H05 VV-F, H05 V2V2-F (T90), H05 BB-F

For the section of the cable refer to the total power on the rating plate. You can also refer to the table:

Total power (W)	Section of the cable (mm ²)
maximum 1380	3x0.75
maximum 2300	3x1
maximum 3680	3x1.5

The earth cord (green / yellow cable) must be 2 cm longer than the brown phase and blue neutral cables.

2.3 Use

⚠ WARNING!

Risk of injury, burns and electric shock or explosion.

- Do not change the specification of this appliance.
- Make sure that the ventilation openings are not blocked.
- Do not let the appliance stay unattended during operation.
- Deactivate the appliance after each use.
- Be careful when you open the appliance door while the appliance is in operation. Hot air can release.
- Do not operate the appliance with wet hands or when it has contact with water.
- Do not apply pressure on the open door.
- Do not use the appliance as a work surface or as a storage surface.
- Open the appliance door carefully. The use of ingredients with alcohol can cause a mixture of alcohol and air.
- Do not let sparks or open flames to come in contact with the appliance when you open the door.
- Always use glass and jars approved for preserving purposes.
- Do not put flammable products or items that are wet with flammable products in, near or on the appliance.

⚠ WARNING!

Risk of damage to the appliance.

- To prevent damage or discoloration to the enamel:
 - do not put ovenware or other objects in the appliance directly on the bottom.
 - do not put aluminium foil directly on the bottom of cavity of the appliance.
 - do not put water directly into the hot appliance.
 - do not keep moist dishes and food in the appliance after you finish the cooking.
 - be careful when you remove or install the accessories.
- Discoloration of the enamel or stainless steel has no effect on the performance of the appliance.

- Use a deep pan for moist cakes. Fruit juices cause stains that can be permanent.
- Always cook with the appliance door closed.
- If the appliance is installed behind a furniture panel (e.g. a door) make sure the door is never closed when the appliance operates. Heat and moisture can build up behind a closed furniture panel and cause subsequent damage to the appliance, the housing unit or the floor. Do not close the furniture panel until the appliance has cooled down completely after use.

2.4 Care and cleaning

WARNING!

Risk of injury, fire, or damage to the appliance.

- Before maintenance, deactivate the appliance and disconnect the mains plug from the mains socket.
- Make sure the appliance is cold. There is the risk that the glass panels can break.
- Replace immediately the door glass panels when they are damaged. Contact the Authorised Service Centre.
- Be careful when you remove the door from the appliance. The door is heavy!
- Clean regularly the appliance to prevent the deterioration of the surface material.
- Clean the appliance with a moist soft cloth. Use only neutral detergents. Do not use abrasive products, abrasive cleaning pads, solvents or metal objects.
- If you use an oven spray, follow the safety instructions on its packaging.

2.5 Internal lighting

WARNING!

Risk of electric shock.

- Concerning the lamp(s) inside this product and spare part lamps sold separately: These lamps are intended to withstand extreme physical conditions in household appliances, such as temperature, vibration, humidity, or are intended to signal information about the operational status of the appliance. They are not intended to be used in other applications and are not suitable for household room illumination.
- This product contains a light source of energy efficiency class G.
- Use only lamps with the same specifications.

2.6 Service

- To repair the appliance contact the Authorised Service Centre.
- Use original spare parts only.

2.7 Disposal

WARNING!

Risk of injury or suffocation.

- Contact your municipal authority for information on how to dispose of the appliance.
- Disconnect the appliance from the mains supply.
- Cut off the mains electrical cable close to the appliance and dispose of it.

3. INSTALLATION

WARNING!

Refer to Safety chapters.

3.1 Building in

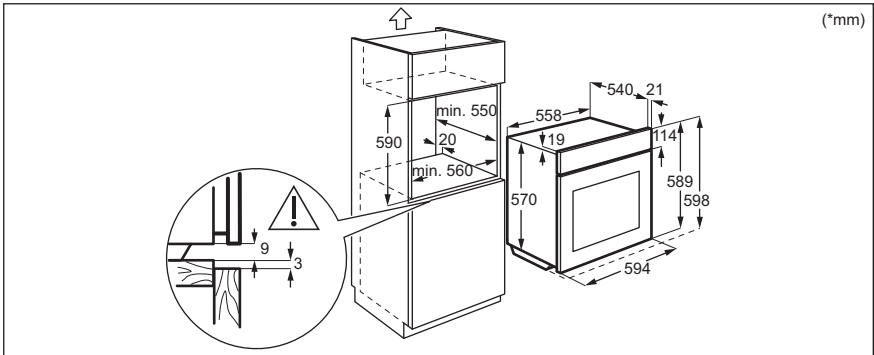
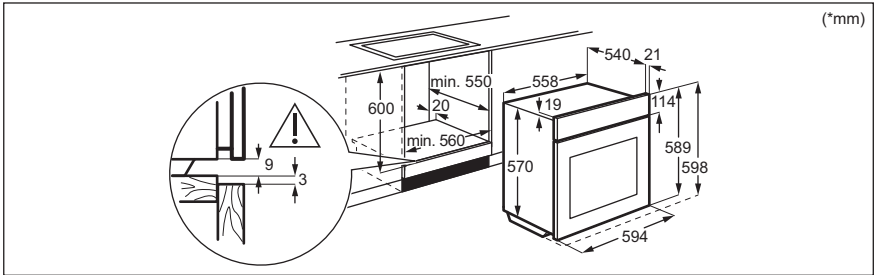

3.2 Securing the oven to the cabinet

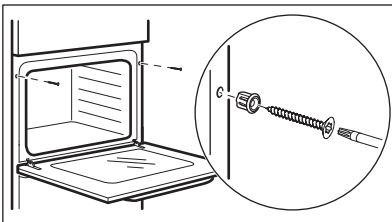

4. PRODUCT DESCRIPTION

4.1 General overview

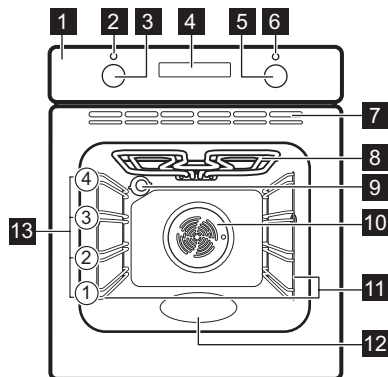

- 1 Control panel
- 2 Power lamp / symbol
- 3 Knob for the heating functions
- 4 Display
- 5 Control knob (for the temperature)

- 6 Temperature indicator / symbol
- 7 Air vents for the cooling fan
- 8 Heating element
- 9 Lamp
- 10 Fan
- 11 Shelf support, removable
- 12 Cavity embossment - Aqua cleaning container
- 13 Shelf positions

4.2 Accessories

- **Wire shelf**
For cake tins, ovenproof dishes, roast dishes, cookware / dishes.
- **Baking tray**
For moist cakes, baked items, bread, large roasts, frozen meals and to catch dripping liquids, e.g. fat when roasting food on wire shelf.
- **Grill- / Roasting pan**
To bake and roast or as pan to collect fat.

5. CONTROL PANEL

5.1 Turning the appliance on and off

To turn on the appliance:

1. Press the knobs. The knobs come out.
2. Turn the knob for the heating functions to select a function.
3. Turn the control knob to adjust settings.

To turn off the appliance: turn the knob for the heating functions to the off position .

5.2 Sensor fields / Buttons

 To set the time.

 To set a clock function.

 To set the time.

5.3 Display

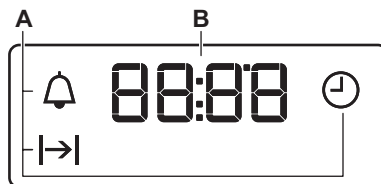

- A. Clock functions
- B. Timer



6. BEFORE FIRST USE

WARNING!

Refer to Safety chapters.



6.1 Setting the time

After the first connection to the mains, wait until the display shows: "12:00".

1. ,  - press to set the time.
2.  - press to confirm it or the set time of day will be saved automatically after 5 seconds.

6.2 Initial preheating and cleaning

Preheat the empty appliance before the first use and contact with food. The appliance can emit unpleasant smell and smoke. Ventilate the room during preheating.

1. Remove all accessories and removable shelf supports from the appliance.
2. Set the function . Set the maximum temperature. Let the appliance operate for 1 h.
3. Set the function . Set the maximum temperature. Let the appliance operate for 15 min.
4. Set the function . Set the maximum temperature. Let the appliance operate for 15 min.
5. Turn off the appliance and wait until it is cold.
6. Clean the appliance and the accessories only with a microfibre cloth, warm water and a mild detergent.
7. Put the accessories and removable shelf supports back to their initial position.

7. DAILY USE

WARNING!

Refer to Safety chapters.

7.1 Heating functions



Light

To turn on the lamp.



Fan Cooking

To roast or roast and bake food with the same cooking temperature on more than one shelf position, without flavour transference.



Moist Fan Baking

This function is designed to save energy during cooking. When you use this function, the temperature inside the appliance may differ from the set temperature. The heating power may be reduced. For more information refer to "Daily Use" chapter, Notes on: Moist Fan Baking.



Conventional Cooking / Aqua Clean

To bake and roast food on one shelf position. Refer to "Care and cleaning" chapter for more information about: Aqua Clean.



Bottom Heat

To bake cakes with crispy bottom and to preserve food.



True Fan Cooking

To roast meat and bake cakes. Set a lower temperature than for Conventional Cooking as the fan distributes heat evenly in the oven interior.



Grill

To grill thin pieces of food and to toast bread.



Turbo Grilling

To roast large meat joints or poultry with bones on one shelf position. To bake gratins and to brown.



Defrost

To defrost food (vegetables and fruit). The defrosting time depends on the amount and size of the frozen food.

7.2 Notes on: Moist Fan Baking

This function was used to comply with the energy efficiency class and ecodesign requirements (according to EU 65/2014 and

EU 66/2014). Tests according to: IEC/EN 60350-1.

The oven door should be closed during cooking so that the function is not interrupted and the oven operates with the highest energy efficiency possible.

For the cooking instructions refer to "Hints and tips" chapter, Moist Fan Baking. For general energy saving recommendations

refer to "Energy Efficiency" chapter, Energy saving tips.

7.3 Setting a heating function

1. Turn the knob for the heating functions to select a heating function.
2. Turn the control knob to select the temperature.
3. When the cooking ends, turn the knobs to the off position to turn off the appliance.

8. ADDITIONAL FUNCTIONS

8.1 Cooling fan



When the appliance operates, the cooling fan turns on automatically to keep the surfaces of the appliance cool. If you turn off the appliance, the cooling fan can continue to operate until the appliance cools down.

8.2 Safety thermostat







Incorrect operation of the oven or defective components can cause dangerous overheating. To prevent this, the oven has a safety thermostat which interrupts the power supply. The oven turns on again automatically when the temperature drops.

9. CLOCK FUNCTIONS





9.1 Clock functions table



	Time of Day To set, change or check the time of day.
	Duration To set how long the appliance works.
	Minute Minder To set a countdown. This function has no effect on the operation of the appliance. You can set this function at any time, also when the appliance is off.

9.2 Setting: Time of Day

1.  - press repeatedly to change the time of day.  - flashes.
2. ,  - press to set the time.
After approximately 5 sec, the flashing stops and the display shows the time.
 - flashes when you connect the appliance to the electrical supply, when there was a power cut or when the timer is not set. ,  - press to set the time.





9.3 Setting: Duration

1. Set a heating function and the temperature.
2.  - press repeatedly.  - flashes.
3. ,  - press to set the: Duration.



The display shows .  - flashes when the set time ends. The signal sounds and the appliance turns off.

4. Press any button to stop the signal.
5. Turn the knobs to the off position.

9.4 Setting: Minute Minder

1.  - press repeatedly.  - flashes.
2. ,  - press to set the time.
The function starts automatically after 5 sec. When the set time ends, the signal sounds.
3. Press any button to stop the signal.
4. Turn the knobs to the off position.

9.5 Cancelling: Clock functions

1.  - press repeatedly until the clock function symbol starts to flash.
2. Press and hold .

The clock function turns off after few seconds.

10. USING THE ACCESSORIES

WARNING!

Refer to Safety chapters.

10.1 Inserting accessories

A small indentation at the top increases safety. The indentations are also anti-tip devices. The high rim around the shelf prevents cookware from slipping off the shelf.

Wire shelf

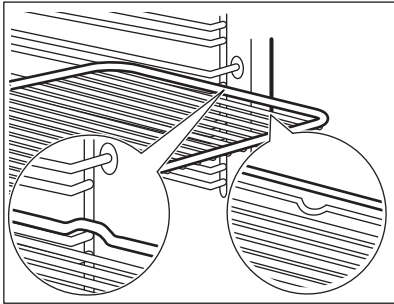

Insert the shelf between the guide bars of the shelf support and make sure that the feet point down.

Baking tray / Deep pan

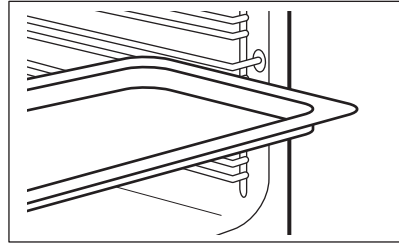

Push the tray between the guide bars of the shelf support.

11. HINTS AND TIPS

11.1 Cooking recommendations

The temperature and cooking times in the tables are for guidance only. They depend on the recipes, quality and quantity of the ingredients used.







Your appliance may bake or roast differently than your previous appliance. The hints below show recommended settings for temperature, cooking time and shelf position for specific types of the food.

Count the shelf positions from the bottom of the oven floor.

If you cannot find the settings for a specific recipe, look for a similar one.

For energy saving tips refer to "Energy efficiency" chapter.

Symbols used in the tables:

	Food type
	Heating function
	Temperature
	Accessory
	Shelf position
	Cooking time (min)





11.2 Moist Fan Baking - recommended accessories

Use dark and non-reflective tins and containers. They have better heat absorption than light colour and reflective dishes.

- **Pizza pan** - dark, non-reflective, diameter 28cm
- **Baking dish** - dark, non-reflective, diameter 26cm
- **Ramekins** - ceramic, diameter 8cm, height 5 cm
- **Flan base tin** - dark, non-reflective, diameter 28cm







11.3 Moist Fan Baking

For the best results follow suggestions listed in the table below.

		°C		
Sweet rolls, 12 pieces	baking tray or dripping pan	180	2	35 - 40
Rolls, 9 pieces	baking tray or dripping pan	180	2	35 - 40
Pizza, frozen, 0.35 kg	wire shelf	220	2	35 - 40
Swiss roll	baking tray or dripping pan	170	2	30 - 40
Brownie	baking tray or dripping pan	180	2	30 - 40
Soufflè, 6 pieces	ceramic ramekins on wire shelf	200	3	30 - 40
Sponge flan base	flan base tin on wire shelf	170	2	20 - 30
Victoria sandwich	baking dish on wire shelf	170	2	35 - 45
Poached fish, 0.3 kg	baking tray or dripping pan	180	3	35 - 45
Whole fish, 0.2 kg	baking tray or dripping pan	180	3	35 - 45
Fish fillet, 0.3 kg	pizza pan on wire shelf	180	3	35 - 45
Poached meat, 0.25 kg	baking tray or dripping pan	200	3	40 - 50
Shashlik, 0.5 kg	baking tray or dripping pan	200	3	25 - 35
Cookies, 16 pieces	baking tray or dripping pan	180	2	20 - 30
Macaroons, 20 pieces	baking tray or dripping pan	180	2	40 - 45
Muffins, 12 pieces	baking tray or dripping pan	170	2	30 - 40
Savory pastry, 16 pieces	baking tray or dripping pan	170	2	35 - 45
Short crust biscuits, 20 pieces	baking tray or dripping pan	150	2	40 - 50
Tartlets, 8 pieces	baking tray or dripping pan	170	2	20 - 30
Vegetables, poached, 0.4 kg	baking tray or dripping pan	180	3	35 - 40
Vegetarian omelette	pizza pan on wire shelf	200	3	30 - 45
Mediterranean vegetables, 0.7 kg	baking tray or dripping pan	180	4	35 - 40

11.4 Information for test institutes

Tests according to IEC 60350-1.

					
Small cakes, 16 per tray	Conventional Cooking	Baking tray	3	170	20 - 35
Small cakes, 16 per tray	True Fan Cooking	Baking tray	3	160	20 - 35
Small cakes, 16 per tray	True Fan Cooking	Baking tray	1 and 3	160	20 - 35
Apple pie, 2 tins Ø20 cm	Conventional Cooking	Wire shelf	1	170	70 - 90
Apple pie, 2 tins Ø20 cm	True Fan Cooking	Wire shelf	2	160	70 - 90
Sponge cake, cake mould Ø26 cm	Conventional Cooking	Wire shelf	2	170	35 - 45
Sponge cake, cake mould Ø26 cm	True Fan Cooking	Wire shelf	2	160	35 - 45
Short bread 1)	Conventional Cooking	Baking tray	3	150	20 - 35
Short bread 1)	True Fan Cooking	Baking tray	3	150	20 - 35
Toast 1)	Grill	Wire shelf	3	max.	1 - 5

1) Preheat the appliance for 10 minutes.

12. CARE AND CLEANING

WARNING!

Refer to Safety chapters.

12.1 Notes on cleaning

Cleaning Agents

- Clean the front of the appliance only with a microfibre cloth with warm water and a mild detergent. Clean and check the door gasket around the frame of the cavity.
- Use a cleaning solution to clean metal surfaces.
- Clean stains with a mild detergent.

Everyday Use

- Clean the interior of the appliance after each use. Fat accumulation or other residue may cause fire.
- Moisture can condense in the appliance or on the door glass panels. To decrease the condensation, let the appliance work for

10 minutes before cooking. Do not store food in the appliance for longer than 20 minutes. Dry the interior of the appliance only with a microfibre cloth after each use.

Accessories

- Clean all accessories after each use and let them dry. Use only a microfibre cloth with warm water and a mild detergent. Do not clean the accessories in a dishwasher.
- Do not clean the non-stick accessories using abrasive cleaner or sharp-edged objects.

12.2 Removing the shelf supports

Remove the shelf supports to clean the appliance.

1. Turn off the appliance and wait until it is cold.
2. Pull the front of the shelf support away from the side wall.

3. Pull the rear end of the shelf support away from the side wall and remove it.

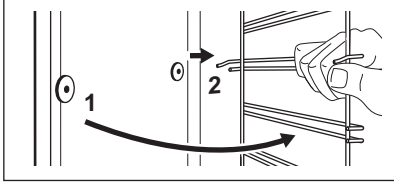

4. Install the shelf supports in the opposite sequence.

12.3 Aqua Clean

This cleaning procedure uses humidity to remove remaining fat and food particles from the appliance.

1. Pour water into the cavity embossment: 150 ml.
2. Set the function .
3. Set the temperature to 90 °C.
4. Let the appliance work for 30 min.
5. Turn off the appliance.
6. Wait until the appliance is cold. Dry the cavity with a soft cloth.

12.4 Removing and installing door

The oven door has two glass panels. You can remove the oven door and the internal glass panel to clean it. Read the whole "Removing and installing door" instruction before you remove the glass panels.

CAUTION!

Do not use the appliance without the glass panels.

1. Open the door fully and hold both hinges.

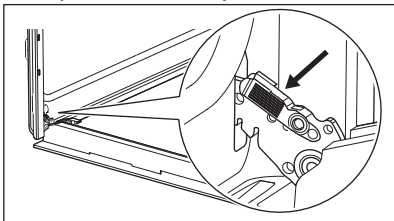

2. Lift and pull the latches until they click.

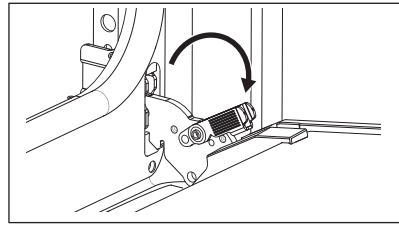

3. Close the oven door halfway to the first opening position. Then lift and pull to remove the door from its seat.

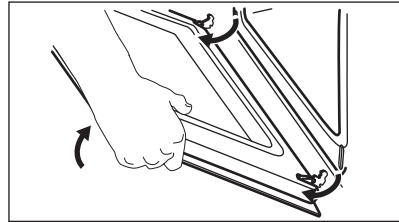

4. Put the door on a soft cloth on a stable surface and release the locking system to remove the internal glass panel.

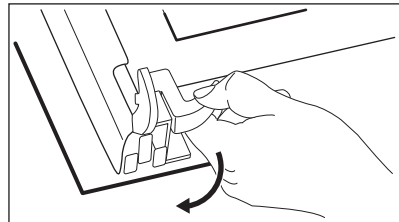

5. Turn the fasteners by 90° and remove them from their seats.

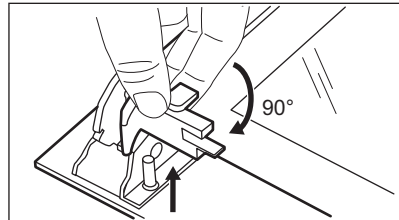

6. First lift carefully and then remove the glass panel.

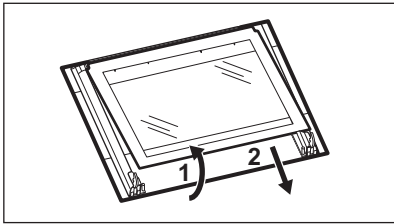

7. Clean the glass panels with water and soap. Dry the glass panels carefully. Do not clean the glass panels in the dishwasher.
8. After cleaning, install the glass panel and the oven door.

If the door is installed correctly, you will hear a click when closing the latches.

When installed correctly, the door trim clicks.

Make sure that you install the internal glass panel **A** in the seats correctly.

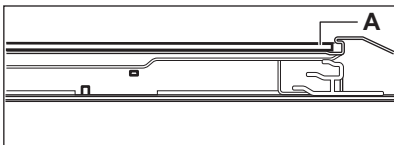

12.5 Replacing the lamp

WARNING!

Risk of electric shock.
The lamp can be hot.

1. Turn off the appliance and wait until it is cold.
2. Disconnect the appliance from the mains.
3. Place the cloth on the oven floor.

Back lamp

1. Turn the glass cover to remove it.
2. Clean the glass cover.
3. Replace the lamp with a suitable 300 °C heat-resistant lamp.
4. Install the glass cover.

13. TROUBLESHOOTING

WARNING!

Refer to Safety chapters.

13.1 What to do if...

In any cases not included in this table please contact an Authorised Service Centre.

Problem	Cause and remedy
The appliance does not heat up.	The fuse is blown. Make sure that the fuse is the cause of the malfunction. If the problem persists, contact a qualified electrician.
The door gasket is damaged.	Do not use the appliance. Contact an Authorised Service Centre.
The display shows "12.00".	There was a power cut. Set the time of day.

Problem	Cause and remedy
The lamp does not work.	The lamp is burnt out. Replace the lamp. Refer to "Care and cleaning", Replacing the lamp.

13.2 Service data

If you cannot find a solution to the problem yourself, contact your dealer or an Authorised Service Centre.

The necessary data for the service centre is on the rating plate. The rating plate is located on the front frame of the appliance. It is visible when you open the door. Do not remove the rating plate from the appliance.

We recommend that you write the data here:

Model (MOD.):

Product number (PNC):

Serial number (S.N.):

14. ENERGY EFFICIENCY

14.1 Product Information Sheet and Product Information according to EU Energy Labelling and Ecodesign Regulations

Supplier's name	Electrolux	
Model identification	EOK4B0K1 944068420 EOK4B0W1 944068421	
Energy Efficiency Index	95.1	
Energy efficiency class	A	
Energy consumption with a standard load, conventional mode	0.89 kWh/cycle	
Energy consumption with a standard load, fan-forced mode	0.78 kWh/cycle	
Number of cavities	1	
Heat source	Electricity	
Volume	65 l	
Type of oven	Built-In Oven	
Mass	EOK4B0K1	28.8 kg
	EOK4B0W1	28.8 kg

IEC/EN 60350-1 - Household electric cooking appliances - Part 1: Ranges, ovens, steam ovens and grills - Methods for measuring performance.

14.2 Product Information for power consumption and maximum time to reach applicable low power mode

Power consumption in standby	0.8 W
Maximum time needed for the equipment to automatically reach the applicable low power mode	20 min

14.3 Energy saving tips

Following tips below will help you save energy when using your appliance.

Make sure that the appliance door is closed when the appliance operates. Do not open the appliance door too often during cooking. Keep the door gasket clean and make sure it is well fixed in its position.

Use metal cookware and dark, non-reflective tins and containers to improve energy saving.

Do not preheat the appliance before cooking unless specifically recommended.

Keep breaks between baking as short as possible when you prepare a few dishes at one time.

Cooking with fan

When possible, use the cooking functions with fan to save energy.

Residual heat

When the cooking duration is longer than 30 min, reduce the appliance temperature to minimum 3 - 10 min before the end of cooking. The residual heat inside the appliance will continue to cook.

Use the residual heat to keep the food warm or warm up other dishes.

Keep food warm

Choose the lowest possible temperature setting to use residual heat and keep the food warm.

Moist Fan Baking

Function designed to save energy during cooking.

15. ENVIRONMENTAL CONCERNS

Recycle materials with the symbol . Put the packaging in relevant containers to recycle it. Help protect the environment and human health by recycling waste of electrical and electronic appliances. Do not dispose of

appliances marked with the symbol  with the household waste. Return the product to your local recycling facility or contact your municipal office.

Tervetuloa Electroluxiin! Kiitos, että olet valinnut tämän laitteen.



Saadaksesi käyttöön liittyviä neuvoja, esitteitä, vianmääritysohjeita sekä huolto- ja korjausohjeita:

www.electrolux.com/support

Oikeus muutoksiin pidätetään.

SISÄLTÖ

1. TURVALLISUUSTIEDOT.....	51
2. TURVALLISUUSOHJEET.....	53
3. ASENNUS.....	56
4. TUOTEKUVAUS.....	57
5. KÄYTTÖPANEELI.....	57
6. KÄYTTÖÖNOTTO.....	58
7. PÄIVITTÄINEN KÄYTTÖ.....	58
8. LISÄTOIMINNOT.....	59
9. KELLOTOIMINNOT.....	59
10. VARUSTEIDEN KÄYTTÖ.....	60
11. VIHJEITÄ JA NEUVOJA.....	60
12. HOITO JA PUHDISTUS.....	62
13. VIANMÄÄRITYS.....	64
14. ENERGIATEHOKKUUS.....	65
15. YMPÄRISTÖNSUOJELU.....	66

1. ⚠ TURVALLISUUSTIEDOT

Lue laitteen mukana toimitetut ohjeet ennen laitteen asennusta ja käyttöä. Valmistaja ei ota vastuuta henkilövahingoista tai vahingoista, jotka aiheutuvat virheellisestä asennuksesta tai käytöstä. Säilytä ohjeita aina varmassa ja helppopääsyisessä paikassa tulevia käyttökertoja varten.

1.1 Lasten ja taitamattomien henkilöiden turvallisuus

- 8-vuotiaat ja sitä vanhemmat lapset sekä henkilöt, joilla on fyysisiä, aisteihin liittyviä tai henkisiä rajoitteita tai puutteellinen kokemus tai tuntemus, voivat käyttää tätä laitetta vain, jos heitä valvotaan tai ohjataan laitteen turvallisessa käytössä ja jos he ymmärtävät käyttöön liittyvät vaarat. Tuote on pidettävä alle 8-vuotiaiden lasten ja

erittäin laajoista ja monimutkaisista toiminnallisista rajoitteista kärsivien henkilöiden ulottumattomissa, ellei heitä valvota jatkuvasti.

- Lapsia on valvottava, jotta he eivät leiki laitteella.
- Kaikki pakkaukset tulee pitää lasten ulottumattomissa ja hävittää asianmukaisesti.
- VAROITUS: Uuni ja sen esilläolevat osat kuumentuvat käytön aikana. Pidä lapset ja lemmikkieläimet poissa laitteen lähetyviltä sen ollessa toiminnassa tai jäähtymässä.
- Jos laitteessa on lapsilukko, sitä on käytettävä.
- Lapset eivät saa puhdistaa laitetta tai suorittaa siihen kohdistuvia käyttäjän huoltotoimenpiteitä ilman valvontaa.

1.2 Yleinen turvallisuus

- Tämä laite on tarkoitettu ainoastaan ruoanlaittoon.
- Tämä laite on tarkoitettu yhden kotitalouden käyttöön sisätiloissa.
- Tätä laitetta voidaan käyttää toimistoissa, hotellihuoneissa, aamiaismajoituspaikoissa, maatilamajoituspaikoissa ja muissa samantyyppisissä majoitustiloissa, joissa kyseinen käyttö ei ylitä (keskimääräisiä) kotitalouskäytön tasoja.
- Laitteen asennuksen ja virtajohdon vaihtamisen saa suorittaa vain alan ammattilainen.
- Älä käytä laitetta ennen kuin se on asennettu kalusteeseen.
- Irrota laite sähköverkosta ennen huoltotoimenpiteiden suorittamista.
- Jos virtajohto vaurioituu, sen saa vaihtaa vain valmistaja, valtuutettu huoltoliike tai vastaava ammattitaitoinen henkilö, jotta vältetään sähkövaaroilta.
- VAROITUS: Varmista, että laite on kytketty pois päältä ennen kuin ryhdyt vaihtamaan lamppua välttääksesi sähköiskun vaaran.
- VAROITUS: Uuni ja sen esilläolevat osat kuumentuvat käytön aikana. Vältä koskettamasta lämpövastuksia tai laitteen sisätilan pintoja.

- Käytä suojakäsineitä poistaessasi varusteita tai uunivuokia tai asettaessasi niitä laitteen sisälle.
- Poista hyllytuot vetämällä ensin hyllytuen etuosa ja sitten takaosa irti sivuseinistä. Asenna hyllytuot päinvastaisessa järjestyksessä.
- Laitteen puhdistuksessa ei saa käyttää höyrypesuria.
- Älä käytä hankausaineita tai teräviä metallikaapimia lasiluukun puhdistamisessa, sillä ne voivat naarmuttaa pintaa, mistä voi olla seurauksena lasin särkyminen.

2. TURVALLISUUSOHJEET

2.1 Asennus

VAROITUS!

Laitteen asennuksen ja liitännät saa suorittaa vain ammattitaitoinen henkilö.

- Poista kaikki pakkausmateriaalit.
- Vaurioitunutta laitetta ei saa asentaa tai käyttää.
- Noudata koneen mukana toimitettuja asennusohjeita.
- Siirrä laitetta aina varoen, sillä se on raskas. Käytä aina suojakäsineitä ja suojaavia jalkineita.
- Älä koskaan vedä laitetta sen kahvasta kiinni pitäen.
- Asenna laite turvalliseen ja sopivaan paikkaan, joka täyttää asennusvaatimukset.
- Noudata mainittuja vähimmäisetäisyyksiä muihin laitteisiin ja kalusteisiin.
- Tarkista ennen laitteen asentamista, että laitteen luukku avautuu esteettä.
- Laite on varustettu sähkötoimisella jäähdytysjärjestelmällä. Sitä on käytettävä sähkötyöllä.

Kaapin vähimmäiskorkeus (työtason alla olevan kaapin vähimmäiskorkeus)	590 (600) mm
Kaapin leveys	560 mm
Kaapin syvyys	550 (550) mm
Laitteen etuosan korkeus	598 mm
Laitteen takaosan korkeus	579 mm

Laitteen etuosan leveys	594 mm
Laitteen takaosan leveys	558 mm
Laitteen syvyys	561 mm
Laitteen asennussyvyys	540 mm
Leveys luukun ollessa auki	1007 mm
Tuuletusaukon vähimmäiskoko. Aukko alaosassa takana	560x20 mm
Virtajohtojen pituus. Johto sijaitsee oikeassa kulmassa takana	1100 mm
Kiinnitysruuvit	4x25 mm

2.2 Sähkökytkentä

VAROITUS!

Tulipalon ja sähköiskun vaara.

- Kaikki sähkökytkennät tulee jättää asiantuntevan sähköasentajan vastuulle.
- Laite on kytkettävä maadoitettuun pistorasiaan.
- Varmista, että arvokilvessä olevat parametrit ovat verkkovirtalähteen sähköarvojen mukaisia.
- Kytke pistoke maadoitettuun pistorasiaan.
- Älä käytä jakorasioita tai jatkojohtoja.
- Varmista, ettei pistoke ja virtajohto vaurioidu. Jos virtajohto joudutaan vaihtamaan, vaihdon saa suorittaa vain valtuutettu huoltoliike.

- Älä anna virtajohtojen koskettaa laitteen luukkuja tai päästä niitä luukun tai laitteen alapuolella olevan asennustilan lähelle, varsinkaan laitteen ollessa toiminnassa tai luukun ollessa kuuma.
- Jännitteenalaisten ja eristettyjen osien suojat tulee asentaa niin, ettei niiden irrotus onnistu ilman työkaluja.
- Kytke pistoke pistorasiaan vasta asennuksen jälkeen. Varmista, että laitteen verkkovirtakytkentä on ulottuvilla laitteen asennuksen jälkeen.
- Jos pistoke on löysästi kiinni virtajohdossa, älä kiinnitä sitä pistorasiaan.
- Älä vedä virtajohdosta pistoketta irrottaessasi. Vedä aina pistokkeesta.
- Käytä vain asianmukaisia eristyslaitteita: suojajykimet, sulakkeet (ruuvattavat sulakkeet on irrotettava kannasta), vikavirtakytkimet ja kontaktorit.
- Sähköasennuksessa on oltava erotin, joka mahdollistaa laitteen irrottamisen sähköverkosta kaikista navoista. Erottimen kontaktiaukon leveys on oltava vähintään 3 mm.
- Laitteen mukana toimitetaan päävirtajohto ja pääpistoke.

Asennuksen tai vaihdon käytettävissä olevat johtotyypit Euroopassa:

H07 RN-F, H05 RN-F, H05 RRF, H05 VV-F, H05 V2V2-F (T90), H05 BB-F

Kaapelin poikkileikkauksen osalta, ks. arvokilpeen merkittyä kokonaistehoa. Ks. myös taulukko:

Kokonaisteho (W)	Virtajohdon poikkipinta-ala (mm ²)
enintään 1 380	3x0.75
enintään 2 300	3x1
enintään 3 680	3x1.5

Maadoitusjohdon (vihreä/keltainen johto) on oltava 2 cm pidempi kuin ruskea vaihe- ja sininen nolajohto.

2.3 Valitse

VAROITUS!

Henkilövahinkojen, palovammojen ja sähköiskujen tai räjähdyksen vaara.

- Älä muuta laitteen teknisiä ominaisuuksia.
- Varmista, että tuuletusaukoissa ei ole tukoksia.
- Laitetta ei saa jättää päälle valvomatta.
- Kytke laite pois päältä jokaisen käyttökerran jälkeen.
- Noudata varovaisuutta avatessasi laitteen luukun laitteen ollessa toiminnassa. Laitteesta voi purkautua ulos kuumaa ilmaa.
- Älä käytä laitetta, jos kätesi ovat märät tai laitteen ollessa kosketuksessa veteen.
- Älä kohdistaa painetta avoimeen oveen.
- Älä käytä laitetta työtasona tai tavaroiden säilytystasona.
- Avaa laitteen luukku varovaisuutta noudattaen. Alkoholi- ja pitoisten ainesosien käyttämisen tuloksena voi muodostua alkoholin ja ilman seoksia.
- Älä päästä kipinöitä tai avotulta kosketukseen laitteen kanssa avatessasi sen luukun.
- Käytä aina säilöntätarkoituksiin hyväksytyjä lasiastioita ja -purkkeja.
- Älä aseta helposti syttyviä tuotteita tai helposti syttyvien aineiden kanssa kosketuksissa olleita tuotteita laitteeseen, laitteen päälle tai sen lähelle.

VAROITUS!

Laitteen vaurioitumisen vaara.

- Estä emalipinnan vaurioituminen tai haalistuminen:
 - Älä aseta ruoanlaittovälineitä tai muita esineitä laitteeseen siten, että ne olisivat suorassa kosketuksessa laitteen pohjan kanssa.
 - Älä aseta alumiinifoliota siten, että se olisi suorassa kosketuksessa laitteen pohjan kanssa.
 - Älä laita vettä suoraan kuumaan laitteeseen.
 - Älä säilytä kosteita astioita tai ruokia laitteessa lopetettuasi ruoanlaiton.
 - Noudata varovaisuutta poistaessasi tai asentaessasi lisäosia.

- Unin emalipintojen tai ruostumattoman teräksen värimuutokset eivät vaikuta laitteen toimintaan.
- Käytä syvää pannua kosteita kakkuja paistaessasi. Hedelmämehut voivat jättää pysyviä tahroja.
- Laitteen luukku on pidettävä suljettuna käytön aikana.
- Jos laite asennetaan kalusteen paneelin (esim. oven) taakse, ovea ei saa koskaan sulkea laitteen ollessa toiminnassa. Lämpöä tai kosteutta voi kertyä suljetun kalusteen paneelin taakse ja laite, kalusteet tai lattia voivat sen seurauksena vaurioitua. Älä sulje kalusteen paneelia ennen kuin laite on täysin jäähtynyt käytön jälkeen.

2.4 Hoito ja puhdistus

VAROITUS!

Henkilövahinkojen, tulipalon tai laitteen vaurioitumisen vaara.

- Kytke laite pois päältä ja irrota pistoke pistorasiasta ennen ylläpitotoimien aloittamista.
- Tarkista, että laite on kylmä. Vaarana on lasilevyjen rikkoutuminen.
- Vaihda välittömästi vaurioituneet luukun lasipaneelit. Ota yhteyttä valtuutettuun huoltoliikkeeseen.
- Ole varovainen irrottaessasi luukku. Luukku on painava!
- Puhdista laite säännöllisesti, jotta pintamateriaali pysyisi hyväkuntoisena.
- Puhdista laite kostealla pehmeällä liinalla. Käytä ainoastaan neutraaleja pesuaineita. Älä käytä hankaavia tuotteita, hankaavia sienä, liuotteita tai metalliesineitä.
- Jos käytät uuninpuhdistussuihketta, noudata tuotepakkauksessa olevia turvallisuusohjeita.

2.5 Sisävalaistus

VAROITUS!

Sähköiskun vaara.

- Lisätietoa tämän tuotteen sisällä olevista lamputa sekä erikseen myytävistä varalampuista: Kyseiset lamput on suunniteltu kestämaan kodinkoneissa vaativia fyysisiä olosuhteita (esim. lämpötila, värinä, kosteus) tai ne antavat tietoa laitteen toimintatilasta. Niitä ei ole tarkoitettu muihin käyttötarkoituksiin eivätkä ne sovi huoneiden valaisemiseen.
- Tämä tuote sisältää valonlähteen, jonka energiatehokkuusluokka on G.
- Käytä ainoastaan ominaisuuksiltaan samanlaisia lamppuja.

2.6 Huolto

- Laitteen korjaukseen liittyvissä asioissa tulee ottaa yhteyttä valtuutettuun huoltopalveluun.
- Ainoastaan alkuperäisiä varaosia saa käyttää.

2.7 Hävittäminen

VAROITUS!

Loukkaantumisen tai tukehtumisen vaara.

- Kysy tietoja laitteen oikeaoppisesta hävittämisestä paikalliselta viranomaiselta.
- Irrota laite verkkovirrasta.
- Leikkaa virtajohto poikki aivan laitteen sivulta ja hävitä se.

3. ASENNUS

VAROITUS!

Lue turvallisuutta koskevat luvut.

3.1 Asentaminen kalusteeseen

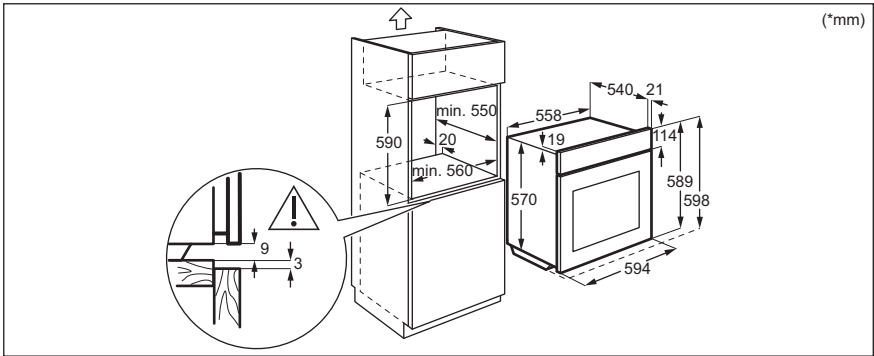
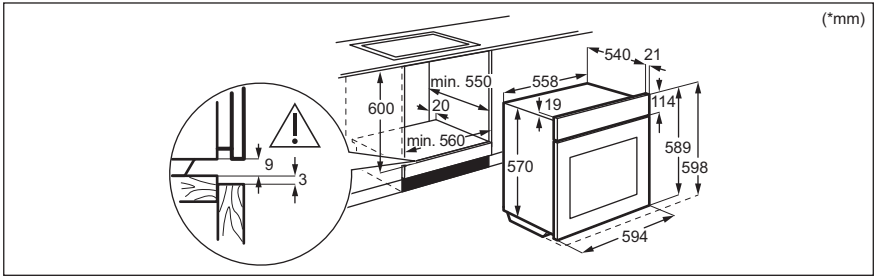

3.2 Uunin kiinnittäminen kaappiin

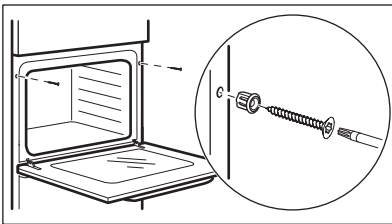

4. TUOTEKUVAUS

4.1 Yleiskatsaus

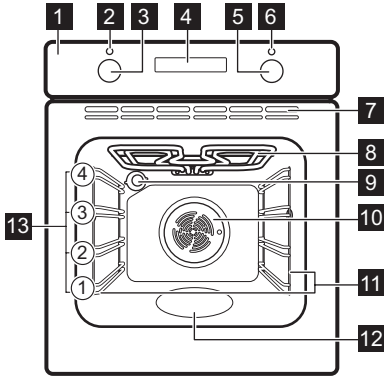

- 1 Käyttöpaneeli
- 2 Virran merkkivalo / symboli
- 3 Uunitoimintojen säätönappi
- 4 Näyttö
- 5 Säätönappi (lämpötilan valitsemiseen)
- 6 Lämpötilan merkkivalo / symboli

- 7 Ilmanvaihtoaukot jäähdytyspuhaltimelle
- 8 Lämpövastus
- 9 Lamppu
- 10 Puhallin
- 11 Hyllykannatin, irrotettava
- 12 Lokero – vesipuhdistussäiliö
- 13 Hyllytasot

4.2 Varusteet

- **Paistoritilä**
Kakkuvuolille, uuninkestäville astioille, paisto-/keittoastioille.
- **Leivinpelti**
Kosteille kakkuille, leivonnaisille, leivälle, suurille paisteille, pakasteaterioille ja tippuvien nesteiden, esim. rasvan, keräämiseen, kun ruokaa paahdetaan paistoritilällä.
- **Grilli / uunipannu**
Leivinpelliksi ja uunipannuksi tai pannuksi rasvan keräämiseen.

5. KÄYTTÖPANEELI

5.1 Laitteen kytkeminen päälle ja pois päältä.

Kytke laite päälle.

1. Paina nuppeja. Nupit tulevat ulos.
2. Valitse toiminto kääntämällä uunin toimintojen kiertonuppia.
3. Säädä asetuksia kääntämällä ohjausnuppia.

Laitteen virran katkaiseminen: käännä uunitoimintojen nappi Off (pois päältä) - asentoon .

5.2 Kosketuspainikkeet/painikkeet

 Ajan asettaminen.

 Kellotoiminnon asettaminen.

 Ajan asettaminen.

5.3 Näyttö

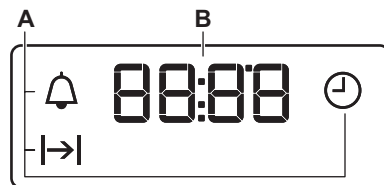

A. Kellotoiminnot

B. Ajastin



6. KÄYTTÖÖNOTTO

VAROITUS!

Lue turvallisuutta koskevat luvut.



6.1 Kellonajan asetus

Kun laite on kytketty ensimmäisen kerran sähköverkkoon, odota, kunnes näytössä näkyy: "12:00".

1.  – paina asettaaksesi kellonajan.
2.  – Vahvasta painamalla painiketta tai asetettu kellonaika tallentuu automaattisesti 5 sekunnin kuluttua.

6.2 Esikuuminen ja puhdistus

Ennen ensimmäistä käyttökertaa ja elintarvikkeiden kanssa kosketuksiin joutumista tyhjä laite täytyy esikuumentaa. Laite voi aiheuttaa epämiellyttävää hajua ja savua. Tuuleta huone esikuumentuksen aikana.

1. Poista kaikki varusteet ja irrotettavat uunipeltien kannattimet laitteesta.
2. Aseta toiminto . Aseta toiminnon enimmäislämpötila. Anna laitteen olla toiminnassa 1 t.
3. Aseta toiminto . Aseta toiminnon enimmäislämpötila. Anna laitteen olla toiminnassa 15 min ajan.
4. Aseta toiminto . Aseta toiminnon enimmäislämpötila. Anna laitteen olla toiminnassa 15 min ajan.
5. Katkaise laitteen virta ja odota, että se jäähtyy.
6. Puhdista laite ja sen varusteet vain lämpimällä vedellä ja miedolla pesuaineella mikrokiutuliinaa käyttäen.
7. Aseta varusteet ja irrotettavat kannattimet takaisin alkuperäiseen asentoonsa.

7. PÄIVITTÄINEN KÄYTTÖ

VAROITUS!

Lue turvallisuutta koskevat luvut.

7.1 Uunitoiminnot



Valo

Lampun syyttäminen.



Kiertoilma

Samanaikaisesti paistaminen samanaikaisesti useammalla kannatintasolla ilman, että tuoksut sekoituvat.



Kostea kiertoilma

Tämä toiminto säästää energiaa ruoanlaiton aikana. Kun käytät tätä toimintoa, laitteen sisälämpötila voi poiketa lämpötila-asetuksesta. Kuumennusteho voi laskea. Katso lisätietoa luvusta "Päivittäinen käyttö", Huomautus: Kostea kiertoilma.



Ylä-/alalämpö / Vesipuhdistus

Kypsentäminen ja paistaminen yhdellä tasolla.

Katso lisätietoja kohdasta "Hoito ja puhdistus": Aqua Clean.



Alalämpö

Rapean pohjan omaavien kakkujen leipomiseen ja ruoan säilömiseen.



Kuumennettu kiertoilma

Lihan ja kakkujen paistaminen. Aseta matalampi lämpötila kuin Ylälämpö + alalämpö -toiminnon kanssa, sillä tuuletin jakaa lämmön tasaisesti uunin sisätilaan.



Grilli

Ohuiden ruokien grillaus ja leivän paahtaminen.



Tehogrillaus

Isokojen, luisten liha- tai lintupaistaminen yhdessä ritiläasennossa. Gratinointi ja ruskistus.



Sulatus

Ruoan, (hedelmien ja vihannesten) sulattaminen. Sulatusaikaan vaikuttavat pakastetun ruoan määrä ja koko.

7.2 Huomautus: Kosteaa kiertoilma

Tämän toiminnon avulla määritettiin energiatehokkuusluokka (vastaamaan standardeja EU 65/2014 ja EU 66/2014). Testit seuraavan mukaisesti: IEC/EN 60350-1.

Uunin luukun on oltava kiinni ruoanlaiton aikana, jotta toiminto ei keskeytyisi ja uunin energiatehokkuus olisi mahdollisimman suuri.

Ruoanlaitto-ohjeet ovat luvussa ”Neuvoja ja vinkkejä”Kosteaa kiertoilma. Yleissuosituksia energiansäästämiseksi on luvussa ”Energiatehokkuus”, kohdassa Energiansäästövinkkejä.

7.3 Uunitoiminnon asettaminen.

1. Käännä uunin toimintojen väännintä uunitoiminnon valitsemiseksi.
2. Valitse lämpötila kääntämällä väännintä.
3. Kun ruoka on valmista, käännä nupit Off-asettoon, jotta laitteen virta sammuu.

8. LISÄTOIMINNOT

8.1 Jäähdytyspuhallin

Kun laite on päällä, jäähdytyspuhallin kytkeytyy automaattisesti päälle pitääkseen laitteen pinnat viileinä. Kun kytket laitteen pois päältä, jäähdytyspuhallin on käynnissä, kunnes laite on jäähtynyt.

8.2 Ylikuumenemissuoja

Uunin virheellinen toiminta tai vialliset osat voivat aiheuttaa vaarallisen

ylikuumenemisen. Tämän estämiseksi uunissa on ylikuumenemissuoja, joka katkaisee virransyötön. Virta kytkeytyy automaattisesti uudelleen, kun lämpötila on laskenut normaalille tasolle.

9. KELLOTOIMINNOT

9.1 Kellotoimintojen taulukko



Kellonaika

Aseta, muuta tai tarkista kellonaika.



Kesto

Laitteen toiminta-ajan keston asettaminen.



Hälytinajastin

Laskennan asettaminen. Tällä toiminnolla ei ole vaikutusta laitteen toimintaan. Voit ottaa tämän toiminnon käyttöön milloin tahansa. Myös silloin, kun laite on pois päältä.

9.2 Asetus: Kellonaika

1. - paina toistuvasti kellonajan muuttamiseksi. - vilkkuu.
2. - paina asettaaksesi kellonajan.

Vilkuminen lakkaa noin 5 s kuluttua ja näytössä näkyy aika.



- vilkkuu, kun laite kytketään sähköverkkoon, sähkökatkon jälkeen tai kun ajastinta ei ole asetettu. - paina asettaaksesi kellonajan.

9.3 Asetus: Kesto

1. Aseta uunitoiminto ja lämpötila.
2. - paina toistuvasti. - vilkkuu.
3. - painamalla asetet: Kesto.

Näytössä näkyy . - vilkkuu, kun asetettu aika päättyy. Äänimerkki kuuluu ja laite kytkeytyy pois päältä.

4. Voit sammuttaa äänimerkin painamalla mitä tahansa painiketta.

5. Käännä säätimet Off-asentoon.

9.4 Asetus: Hälytinajastin

1. 🕒 – paina toistuvasti. 🔔 – vilkkuu.
2. +, – – paina asettaaksesi kellonajan. Toiminto käynnistyy automaattisesti 5 s kuluttua. Laitteesta kuuluu äänimerkki, kun asetettu aika on päättynyt.
3. Voit sammuttaa äänimerkin painamalla mitä tahansa painiketta.

4. Käännä säätimet Off-asentoon.

9.5 Peruuta: Kellotoiminnot

1. 🕒 - paina toistuvasti, kunnes kellotoiminnot symboli alkaa vilkkuu.
2. Paina ja pidä painettuna painiketta —. Kellotoiminto sammuu muutaman sekunnin kuluttua.

10. VARUSTEIDEN KÄYTTÖ

⚠️ VAROITUS!

Lue turvallisuutta koskevat luvut.

10.1 Lisävarusteiden asennus

Pieni lovi yläosassa parantaa turvallisuutta. Nämä lovet toimivat myös kaatumisen estämisessä. Ritilän korkea reunus estää keittoastoiden luisumisen hyllyltä.

Paistoritilä

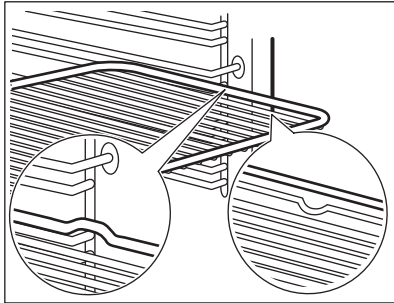

Asenna ritilä liukukiskojen väliin ja varmista, että jalat osoittavat alaspäin.

Leivinpelti/Syvä pannu

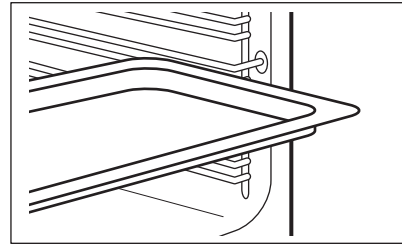

Työnnä leivinpelti hyllykannattimen ohjauskiskojen väliin.

11. VIHJEITÄ JA NEUVOJA

11.1 Ruoanlaittoon liittyviä suosituksia

Taulukoissa mainitut lämpötilat ja paistoajat ovat ainoastaan suuntaa-antavia. Optimaalinen aika ja lämpötila määräytyvät reseptin ja käytettyjen aineiden laadun ja määrän mukaan.

Laitteesi saattaa paistaa tai paahtaa eri tavalla kuin edellinen laitteesi. Alla olevat

vinkit sisältävät suositellut lämpötilat, kypsennysajat ja kannatintasot eri ruokalajeille.

Laske kannatintasot uunin pohjasta alkaen.

Jos taulukossa ei ole reseptiisi sopivia asetuksia, voit soveltaa jonkin samantyyppisen paistoksen asetuksia.

Katso energiansäästövinkejä luvusta "Energiatehokkuus".

Taulukoissa käytetyt symbolit:

	Ruokalaji
	Uunitoiminto
	Lämpötila
	Varusteet
	Kannatintaso
	Kypsentämisaika (min)





11.2 Kosteaa kiertoilmaa – suositellut varusteet





Käytä tummia heijastamattomia vuokia ja astioita. Ne imevät enemmän lämpöä vaaleisiin ja heijastaviin astioihin verrattuna.

- **Pizzapanu** – tumma, heijastamaton, läpimitta 28cm
- **Uunivuoka** – tumma, heijastamaton, läpimitta 26cm
- **Annosvuokat** – keraaminen, läpimitta 8cm, korkeus 5 cm
- **Piirasvuoka** – tumma, heijastamaton, läpimitta 28cm

11.3 Kosteaa kiertoilmaa





Parhaan tuloksen saat noudattamalla alla olevassa taulukossa lueteltuja ehdotuksia.

		°C		
Makeat sämpylät, 12 kpl	leivinpelti tai uunipannu	180	2	35 - 40
Sämpylät, 9 kpl	leivinpelti tai uunipannu	180	2	35 - 40
Pizza, pakaste, 0,35 kg	Paistoritilä	220	2	35 - 40
Kääretorttu	leivinpelti tai uunipannu	170	2	30 - 40
Brownie	leivinpelti tai uunipannu	180	2	30 - 40
Kohokas, 6 kpl	keraamiset astiat ritilällä	200	3	30 - 40
Torttupohja	torttumuokas ritilällä	170	2	20 - 30
Victoria-voileipä	uunivuoka ritilällä	170	2	35 - 45
Höyrytetty kala, 0,3 kg	leivinpelti tai uunipannu	180	3	35 - 45
Kokonainen kala, 0,2 kg	leivinpelti tai uunipannu	180	3	35 - 45
Kalafilee, 0,3 kg	pizzapanu ritilällä	180	3	35 - 45
Haudutettu liha, 0,25 kg	leivinpelti tai uunipannu	200	3	40 - 50
Shashlik, 0,5 kg	leivinpelti tai uunipannu	200	3	25 - 35
Pikkuleivät, 16 kpl	leivinpelti tai uunipannu	180	2	20 - 30
Macaron leivos, 20 kpl	leivinpelti tai uunipannu	180	2	40 - 45
Muffinsit, 12 kpl	leivinpelti tai uunipannu	170	2	30 - 40

		°C		
Suolaiset leivonnaiset, 16 kpl	leivinpeltti tai uunipannu	170	2	35 - 45
Murotaikinapikkuleivät, 20 kpl	leivinpeltti tai uunipannu	150	2	40 - 50
Pikkutortut, 8 kpl	leivinpeltti tai uunipannu	170	2	20 - 30
Vihannekset, haudutetut, 0,4 kg	leivinpeltti tai uunipannu	180	3	35 - 40
Kasvismunakas	pizzapannu ritilällä	200	3	30 - 45
Välimeren vihannekset, 0,7 kg	leivinpeltti tai uunipannu	180	4	35 - 40

11.4 Tiedoksi testauslaitoksille

Testit standardin IEC 60350-1 mukaisesti.

				°C	
Pienet kakut, 16 kpl/leivinpeltti	Ylä-/alalämpö	Leivinpeltti	3	170	20 - 35
Pienet kakut, 16 kpl/leivinpeltti	Kuumennettu kiertoilma	Leivinpeltti	3	160	20 - 35
Pienet kakut, 16 kpl/leivinpeltti	Kuumennettu kiertoilma	Leivinpeltti	1 ja 3	160	20 - 35
Omenapiirakka, 2 vuokaa Ø20 cm	Ylä-/alalämpö	Paistoritilä	1	170	70 - 90
Omenapiirakka, 2 vuokaa Ø20 cm	Kuumennettu kiertoilma	Paistoritilä	2	160	70 - 90
Sokerikakku, kakkuvuoka Ø26 cm	Ylä-/alalämpö	Paistoritilä	2	170	35 - 45
Sokerikakku, kakkuvuoka Ø26 cm	Kuumennettu kiertoilma	Paistoritilä	2	160	35 - 45
Murokeksit ¹⁾	Ylä-/alalämpö	Leivinpeltti	3	150	20 - 35
Murokeksit ¹⁾	Kuumennettu kiertoilma	Leivinpeltti	3	150	20 - 35
Paahtoleipä ¹⁾	Grilli	Paistoritilä	3	max.	1 - 5

¹⁾ Esikuumenna laitetta 10 minuutin ajan.

12. HOITO JA PUHDISTUS



VAROITUS!

Lue turvallisuutta koskevat luvut.

12.1 Puhdistukseen liittyviä huomautuksia

Puhdistusaineet

- Puhdista laitteen etuosa pelkällä lämpimällä vedellä ja miedolla pesuaineella mikrokuituliinaa käyttäen. Puhdista ja tarkista uunin sisätilan kehyksen ympärillä oleva luukun tiiviste.
- Puhdista metallipinnat puhdistusaineella.
- Poista tahrat miedolla pesuaineella.

Jokapäiväinen käyttö

- Puhdista laitteen sisäosa jokaisen käytön jälkeen. Rasvan tai muiden jäämien kertyminen saattaa aiheuttaa tulipalon.
- Kosteus voi tiivistyä laitteeseen tai oven lasipaneeliin. Kondensaation vähentämiseksi anna laitteen käydä 10 minuuttia ennen ruoanvalmistusta. Älä säilytä ruokaa laitteessa yli 20 minuuttia. Kuivaa laitteen sisäosa pelkästään mikrokuituliinalla jokaisen käyttökerran jälkeen.

Tarvikkeet

- Puhdista kaikki varusteet jokaisen käytön jälkeen ja anna niiden kuivua. Käytä pelkästään mikrokuituliinaa, lämmintä vettä ja mietoa puhdistusainetta. Lisävarusteita ei saa pestä astianpesukoneessa.
- Tarttumattomia lisävarusteita ei saa puhdistaa hankaavilla puhdistusaineilla tai teräväreunaisilla esineillä.

12.2 Uunipeltien kannattimien irrotus

Poista kannattimet laitteen puhdistamiseksi.

1. Katkaise laitteen virta ja odota, että se jäähtyy.
2. Vedä kannattimen etuosa irti sivuseinästä.
3. Vedä kannattimen takaosa irti sivuseinästä ja poista se.

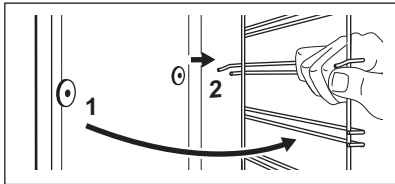

4. Asenna kannattimet päinvastaisessa järjestyksessä.

12.3 Vesipuhdistus

Tämä puhdistustoiminto poistaa jäljelle jääneen rasvan ja ruokajäämät laitteesta kosteuden avulla.

1. Kaada vesi lokeroon: 150 ml.
2. Aseta toiminto .
3. Aseta lämpötilaksi 90 °C.
4. Anna laitteen toimia 30 min:n ajan.
5. Sammuta laite.
6. Odota, kunnes laite on jäähtynyt. Puhdista uunitila pehmeällä liinalla.

12.4 Luukun irrottaminen ja asentaminen

Uunin luukussa on kaksi lasipaneelia. Voit irrottaa uunin luukun ja sisäisen lasipaneelin sen puhdistamiseksi. Lue kohdan "Luukun irrottaminen ja asentaminen" ohjeet kokonaan ennen lasilevyjen poistamista.

HUOMIO!

Älä käytä laitetta ilman lasipaneeleja.

1. Avaa luukku kokonaan auki ja pidä kiinni molemmista saranoista.

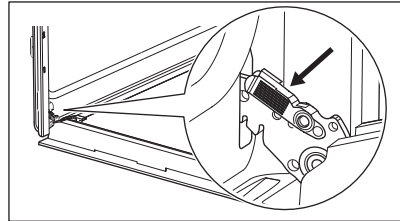

2. Nosta ja vedä lukituksia, kunnes ne napsahtavat.

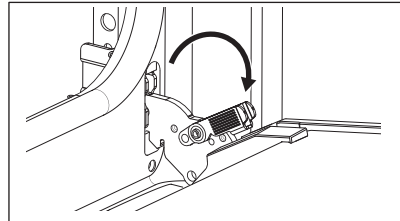

3. Sulje uunin luukku puoliväliin sen ensimmäiseen avausasentoon. Nosta ja vedä luukku sen jälkeen ja irrota se paikaltaan.

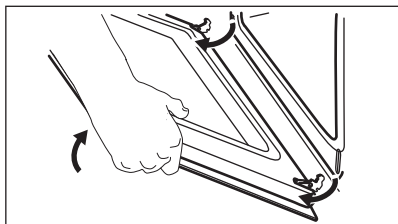

4. Aseta luukku tasaiselle alustalle pehmeään kankaan päälle ja vapauta lukitusjärjestelmä, jotta voit irrottaa sisäisen lasipaneelin.

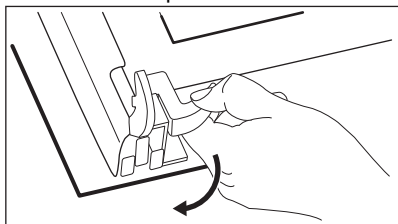

5. Käännä kiinnittimiä 90° ja vedä ne irti paikoiltaan.

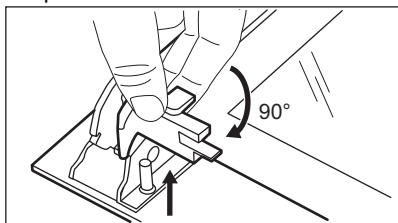

6. Nosta lasipaneelia ensin varovasti ja sitten poista se.

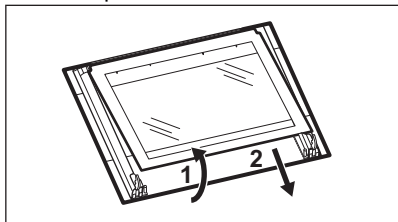

13. VIANMÄÄRITYS

VAROITUS!

Lue turvallisuutta koskevat luvut.

7. Puhdista lasipaneelit vedellä ja saippualla. Kuivaa lasipaneelit huolellisesti. Lasipaneeleja ei saa pestä astianpesukoneessa.
8. Asenna lasipaneeli ja uunin luukku takaisin paikalleen puhdistuksen jälkeen. Jos luukku on asennettu paikalleen oikein, kuulet napsahduksen lukituksia sulkiessasi. Luukun reunalista napsahtaa paikalleen.

Varmista, että asennat sisäisen lasipaneelin

A oikein paikalleen.

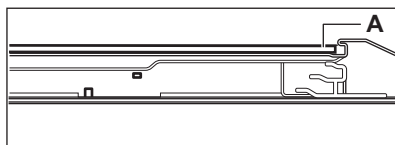

12.5 Lampun vaihtaminen

VAROITUS!

Sähköiskun vaara.
Lamppu voi olla kuuma.

1. Katkaise laitteen virta ja odota, että se jäähtyy.
2. Irrota laite verkkovirrasta.
3. Aseta liina uunin pohjalle.

Takalamppu

1. Irrota suojalasi kiertämällä sitä.
2. Puhdista lampun kansi.
3. Vaihda lamppu sopivaan 300 °C lämmönkestävään lamppuun.
4. Asenna lasinen kansi.

13.1 Käyttöhäiriöt...

Mikäli laitteessa ilmenevää ongelmaa ei ole kuvattu tässä taulukossa, ota yhteyttä valtuutettuun huoltoliikkeeseen.

Ongelma	Syy ja korjaustoimenpide
Laite ei kuumene.	Sulake on palanut. Varmista, että vian syy on sulakkeessa. Jos ongelma toistuu, käänny sähköalan ammattilaisen puoleen.
Luukun tiiviste on viallinen.	Älä käytä laitetta. Ota yhteyttä valtuutettuun huoltoliikkeeseen.
Näytössä näkyy "12.00".	On tapahtunut virtakatko. Aseta kellonaika.
Lamppu ei toimi.	Lamppu on palanut. Vaihda lamppu. Katso luvun "Hoito ja puhdistus" kohta Lampun vaihtaminen.

13.2 Huoltotiedot

Jos et itse löydä ratkaisua ongelmaasi, ota yhteys jälleenmyyjään tai valtuutettuun huoltopalveluun.

Huoltoliikkeen tarvitsemat perustiedot löydät laitteen arvokilvestä. Arvokilpi löytyy laitteen etukehyksestä. Se näkyy, kun luukku avataan. Älä poista arvokilpeä laitteesta.

Suosittellemme, että kirjoita tiedot tähän:

Malli (MOD.) :

Tuotenumero (PNC):

Sarjanumero (S.N.):

14. ENERGIATEHOKKUUS

14.1 EU:n energiamerkintöjä ja ekologista suunnittelua koskevien asetusten mukainen tuotetietolomake ja tuotetiedot

Toimittajan nimi	Electrolux	
Mallin tunnistus	EOK4B0K1 944068420 EOK4B0W1 944068421	
Energiatehokkuusluokka	95.1	
Energiatehokkuusluokka	A	
Energiankulutus normaalikäytössä Ylä- ja alalämpö -toiminnossa	0.89 kWh/kierros	
Energiankulutus vakiokuormalla, tuuletintila	0.78 kWh/kierros	
Pesien lukumäärä	1	
Lämpölähde	Sähkö	
Äänimer.voimak	65 l	
Uunityyppi	Kalusteeseen asennettava uuni	
Massa	EOK4B0K1	28.8 kg
	EOK4B0W1	28.8 kg

IEC/EN 60350-1 – Ruoanlaittoon tarkoitetut sähkötoimiset kodinkoneet – Osa 1: Mallistot, uunit, höyryuunit ja grillit – Menetelmiä tehon mittaukseen.

14.2 Tehonkulutuksen tuotetiedot ja enimmäisaika soveltuvan alhaisen virrankulutuksen saavuttamiseen

Virrankulutus valmiustilassa

0.8 W

Laitteen vaatima enimmäisaika, jotta se voi saavuttaa automaattisesti sopivan pienen virrankulutuksen 20 min

14.3 Energiansäästövinkejä

Seuraavat vinkit auttavat säästämään energiaa laitteen käytön yhteydessä.

Varmista, että laitteen luukku on kiinni laitteen ollessa käynnissä. Älä avaa laitteen luukkua liian usein kypsennyksen aikana. Pidä luukun tiiviste puhtaana ja varmista, että se on hyvin kiinni paikoillaan.

Käytä metallisia keittoastioita ja tummia, heijastamattomia vuokia ja astioita energiatehokkuuden parantamiseksi.

Älä esikuumenna laitetta ennen kypsennystä, ellei sitä ole erikseen suositeltu.

Minimoi paistojen väliset tauot, kun valmistat kerralla useampia ruokia.

Puhallintoiminnon käyttäminen ruoanlaiton yhteydessä

Jos mahdollista, käytä uunitoimintoja puhaltimella energian säästämiseksi.

Jäännöslämpö

Kun kypsennys kestää yli 30 minuuttia, laske laitteen lämpötila alimmalle asetukselle 3–10 minuuttia ennen kypsennysajan päättymistä. Jälkilämpö laitteen sisällä jatkaa ruoka-aineksien kypsentämistä.

Pidä ruoka lämpimänä ja lämmitä muita ruokalajeja jälkilämpöä käyttäen.

Ruoan lämpimänä pitoon

Valitse alhaisin mahdollisin lämpötila-asetus, niin voit hyödyntää jälkilämmön ja säilyttää ruoan lämpimänä.

Kostea kiertoilma

Tämä toiminto säästää energiaa ruoanlaiton aikana.

15. YMPÄRISTÖNSUOJELU

Kierrätä materiaalit, jotka on merkitty merkillä

 Kierrätä pakkaus laittamalla se asianmukaiseen kierrätysastiaan. Suojele ympäristöä ja ihmisten terveyttä kierrättämällä sähkö- ja elektroniikkaromut.

Älä hävitä merkillä  merkittyjä kodinkoneita kotitalousjätteen mukana. Palauta tuote paikalliseen kierrätyskeskukseen tai ota yhteyttä paikalliseen viranomaiseen.

Bienvenue chez Electrolux ! Nous vous remercions d'avoir choisi l'un de nos appareils.



Obtenir des conseils d'utilisation, des brochures, un dépanneur, des informations sur le service et les réparations :
www.electrolux.com/support

Sous réserve de modifications.

TABLE DES MATIÈRES

1. INFORMATION SUR LA SÉCURITÉ.....	67
2. CONSIGNES DE SÉCURITÉ.....	69
3. INSTALLATION.....	72
4. DESCRIPTION DE L'APPAREIL.....	73
5. BANDEAU DE COMMANDE.....	73
6. AVANT LA PREMIÈRE UTILISATION.....	74
7. UTILISATION QUOTIDIENNE.....	74
8. FONCTIONS SUPPLÉMENTAIRES.....	75
9. FONCTIONS DE L'HORLOGE.....	76
10. UTILISATION DES ACCESSOIRES.....	76
11. CONSEILS.....	77
12. ENTRETIEN ET NETTOYAGE.....	79
13. DÉPANNAGE.....	81
14. RENDEMENT ÉNERGÉTIQUE.....	82
15. EN MATIÈRE DE PROTECTION DE L'ENVIRONNEMENT.....	83

1. ⚠ INFORMATION SUR LA SÉCURITÉ

Avant d'installer et d'utiliser cet appareil, lisez soigneusement les instructions fournies. Le fabricant ne pourra être tenu pour responsable des blessures et dégâts résultant d'une mauvaise installation ou utilisation. Conservez toujours les instructions dans un lieu sûr et accessible pour vous y référer ultérieurement.

1.1 Sécurité des enfants et des personnes vulnérables

- Cet appareil peut être utilisé par des enfants âgés d'au moins 8 ans et par des personnes ayant des capacités physiques, sensorielles ou mentales réduites ou dénuées d'expérience ou de connaissance, s'ils sont correctement

surveillés ou si des instructions relatives à l'utilisation de l'appareil en toute sécurité leur ont été données et s'ils comprennent les risques encourus. Les enfants de moins de 8 ans et les personnes ayant un handicap très important et complexe doivent être tenus à l'écart de l'appareil, à moins d'être surveillés en permanence.

- Veillez à ce que les enfants n'utilisent pas .
- Ne laissez pas les emballages à la portée des enfants et jetez-les convenablement.
- **AVERTISSEMENT** : L'appareil et ses parties accessibles deviennent chauds pendant l'utilisation. Tenez les enfants et les animaux éloignés de l'appareil lorsqu'il est en cours d'utilisation et de refroidissement.
- Si l'appareil est équipé d'un dispositif de sécurité enfants, nous vous recommandons de l'activer.
- Le nettoyage et l'entretien par l'utilisateur ne doivent pas être effectués par des enfants sans surveillance.

1.2 Sécurité générale

- Cet appareil est exclusivement destiné à un usage culinaire.
- Cet appareil est conçu pour un usage domestique ménager, dans un environnement intérieur.
- Cet appareil peut être utilisé dans les bureaux, les chambres d'hôtel, les chambres d'hôtes, les gîtes ruraux et d'autres hébergements similaires lorsque cette utilisation ne dépasse pas le niveau (moyen) de l'utilisation domestique.
- Cet appareil doit être installé et le câble remplacé uniquement par un professionnel qualifié.
- N'utilisez pas l'appareil avant de l'avoir installé dans la structure encastrée.
- Débranchez l'appareil de l'alimentation électrique avant toute opération d'entretien.
- Si le cordon d'alimentation est endommagé, il doit être remplacé par le fabricant, son service après-vente agréé ou

toute personne disposant de qualifications similaires afin d'éviter tout danger électrique.

- **AVERTISSEMENT** : Assurez-vous que l'appareil est éteint avant de remplacer l'ampoule pour éviter tout risque d'électrocution.
- **AVERTISSEMENT** : L'appareil et ses parties accessibles deviennent chauds pendant l'utilisation. Des précautions doivent être prises pour éviter de toucher les éléments chauffants ou la surface de la cavité de l'appareil.
- Utilisez toujours des gants de cuisine pour retirer ou insérer des accessoires ou des plats allant au four.
- Pour retirer les supports de grille, tirez d'abord l'avant du support de grille, puis l'arrière à distance des parois latérales. Installez les supports de grille dans l'ordre inverse.
- N'utilisez pas de nettoyeur à vapeur pour nettoyer l'appareil.
- N'utilisez pas de produits abrasifs ni de racloirs pointus en métal pour nettoyer la porte en verre car ils peuvent rayer la surface, ce qui peut briser le verre.

2. CONSIGNES DE SÉCURITÉ

2.1 Installation

AVERTISSEMENT!

L'appareil doit être installé uniquement par un professionnel qualifié.

- Retirez l'intégralité de l'emballage.
- N'installez pas et ne branchez pas un appareil endommagé.
- Suivez scrupuleusement les instructions d'installation fournies avec l'appareil.
- Soyez toujours vigilants lorsque vous déplacez l'appareil car il est lourd. Utilisez toujours des gants de sécurité et des chaussures fermées.
- Ne tirez jamais l'appareil par la poignée.
- Installez l'appareil dans un lieu sûr et adapté répondant aux exigences d'installation.

- Respectez l'espacement minimal requis par rapport aux autres appareils et éléments.
- Avant de monter l'appareil, vérifiez si la porte de l'appareil s'ouvre sans retenue.
- L'appareil est équipé d'un système de refroidissement électrique. Il doit être utilisé avec l'alimentation électrique.

Hauteur minimale du meuble (Hauteur minimale du meuble sous le plan de travail)	590 (600) mm
---------------------------------------------------------------------------------	--------------

Largeur du meuble	560 mm
-------------------	--------

Profondeur du meuble	550 (550) mm
----------------------	--------------

Hauteur de l'avant de l'appareil	598 mm
----------------------------------	--------

Hauteur de l'arrière de l'appareil	579 mm
------------------------------------	--------

Largeur de l'avant de l'appareil	594 mm
Largeur de l'arrière de l'appareil	558 mm
Profondeur de l'appareil	561 mm
Profondeur d'encastrement de l'appareil	540 mm
Profondeur avec porte ouverte	1007 mm
Dimensions minimales de l'ouverture de ventilation. Ouverture placée sur la partie inférieure de la face arrière	560x20 mm
Longueur du câble d'alimentation secteur. Le câble est placé dans le coin droit de la face arrière	1100 mm
Vis de montage	4x25 mm

2.2 Branchement électrique

AVERTISSEMENT!

Risque d'incendie ou d'électrocution.

- Tous les raccordements électriques doivent être effectués par un électricien qualifié.
- L'appareil doit être relié à la terre.
- Assurez-vous que les paramètres figurant sur la plaque signalétique correspondent aux données électriques nominale de l'alimentation secteur.
- Utilisez toujours une prise de courant de sécurité correctement installée.
- N'utilisez pas d'adaptateurs multiprise et de rallonges.
- Veillez à ne pas endommager la fiche secteur ni le câble d'alimentation. Le remplacement du câble d'alimentation de l'appareil doit être effectué par notre service après-vente agréé.
- Ne laissez pas les câbles d'alimentation entrer en contact ou s'approcher de la porte de l'appareil ou de la niche d'encastrement sous l'appareil, particulièrement lorsqu'il est en marche ou que la porte est chaude.
- La protection contre les chocs des parties sous tension et isolées doit être fixée de

telle manière qu'elle ne puisse pas être enlevée sans outils.

- Ne branchez la fiche secteur dans la prise secteur qu'à la fin de l'installation. Assurez-vous que la prise secteur est accessible après l'installation.
- Si la prise secteur est détachée, ne branchez pas la fiche secteur.
- Ne tirez pas sur le câble secteur pour débrancher l'appareil. Tirez toujours sur la fiche de la prise secteur.
- N'utilisez que des systèmes d'isolation appropriés : des coupe-circuits, des fusibles (les fusibles à visser doivent être retirés du support), un disjoncteur différentiel et des contacteurs.
- L'installation électrique doit comporter un dispositif d'isolation qui vous permet de déconnecter l'appareil du secteur à tous les pôles. Le dispositif d'isolement doit avoir une largeur d'ouverture de contact de 3 mm minimum.
- Cet appareil est fourni avec une fiche électrique et un câble d'alimentation.

Types de câbles compatibles pour l'installation ou le remplacement pour l'Europe :

H07 RN-F, H05 RN-F, H05 RRF, H05 VV-F, H05 V2V2-F (T90), H05 BB-F

Pour la section du câble, consultez la puissance totale sur la plaque signalétique. Vous pouvez également consulter le tableau :

Puissance totale (W)	Section du câble (mm ²)
maximum 1 380	3x0.75
maximum 2 300	3x1
maximum 3 680	3x1.5

Le fil de terre (câble vert/jaune) doit être de 2 cm plus long que les câbles de phase marron et neutre bleu

2.3 Utilisation

AVERTISSEMENT!

Risque de blessures, de brûlures, d'électrocution ou d'explosion.

- Ne modifiez pas les spécifications de cet appareil.
- Assurez-vous que les orifices d'aération ne sont pas obstrués.
- Ne laissez pas l'appareil sans surveillance durant son fonctionnement.
- Éteignez l'appareil après chaque utilisation.
- Soyez prudent lors de l'ouverture de la porte de l'appareil lorsque celui-ci fonctionne. De l'air chaud peut se dégager.
- N'utilisez pas l'appareil avec des mains mouillées ou en contact avec de l'eau.
- N'exercez pas de pression sur la porte ouverte.
- N'utilisez pas l'appareil comme plan de travail ou comme espace de rangement.
- Ouvrez la porte de l'appareil avec précaution. L'utilisation d'ingrédients avec de l'alcool peut provoquer un mélange d'alcool et d'air.
- Ne laissez pas des étincelles ou des flammes nues entrer en contact avec l'appareil lorsque vous ouvrez la porte.
- Utilisez toujours du verre et des bocaux approuvés à des fins de conservation.
- Ne placez pas de produits inflammables ou d'éléments imbibés de produits inflammables à l'intérieur, à proximité ou au-dessus de l'appareil.

⚠ AVERTISSEMENT!

Risque de dommages à l'appareil.

- Pour éviter tout endommagement ou décoloration de l'émail :
 - ne posez pas de plats allant au four ou d'autres objets directement dans le fond de l'appareil.
 - ne placez jamais de feuilles d'aluminium directement sur le fond de la cavité de l'appareil.
 - ne versez pas d'eau directement dans l'appareil chaud.
 - ne conservez pas de plats et de nourriture humides dans l'appareil après avoir terminé la cuisson.
 - Installez ou retirez les accessoires avec précautions.
- La décoloration de l'émail ou de l'acier inoxydable est sans effet sur les performances de l'appareil.

- Utilisez un plat à rôtir pour des gâteaux moelleux. Les jus de fruits provoquent des taches qui peuvent être permanentes.
- Cuisinez toujours avec la porte de l'appareil fermée.
- Si l'appareil est installé derrière la paroi d'un meuble (par ex. une porte), veuillez à ce que la porte ne soit jamais fermée lorsque l'appareil fonctionne. La chaleur et l'humidité peuvent s'accumuler derrière la porte fermée du meuble et provoquer d'importants dégâts sur l'appareil, votre logement ou le sol. Ne fermez pas la paroi du meuble tant que l'appareil n'a pas refroidi complètement.

2.4 Entretien et Nettoyage

⚠ AVERTISSEMENT!

Risque de blessure, d'incendie ou de dommages à l'appareil.

- Avant toute opération d'entretien, désactivez l'appareil et débranchez la fiche secteur.
- Vérifiez que l'appareil est froid. Les panneaux de verre risquent de se briser.
- Remplacez immédiatement les vitres de la porte si elles sont endommagées. Contactez le service après-vente agréé.
- Soyez prudent lorsque vous retirez la porte de l'appareil. La porte est lourde !
- Nettoyez régulièrement l'appareil afin de maintenir le revêtement en bon état.
- Nettoyez l'appareil avec un chiffon doux et humide. Utilisez uniquement des produits de lavage neutres. N'utilisez pas de produits abrasifs, de tampons à récurer, de solvants ou d'objets métalliques.
- Si vous utilisez un spray pour four, suivez les consignes de sécurité figurant sur son emballage.

2.5 Éclairage interne

⚠ AVERTISSEMENT!

Risque d'électrocution.

- Concernant la/les lampe(s) à l'intérieur de ce produit et les lampes de rechange vendues séparément : Ces lampes sont conçues pour résister à des conditions physiques extrêmes dans les appareils

électroménagers, telles que la température, les vibrations, l'humidité, ou sont conçues pour signaler des informations sur le statut opérationnel de l'appareil. Elles ne sont pas destinées à être utilisées dans d'autres applications et ne conviennent pas à l'éclairage des pièces d'un logement.

- Ce produit contient une source lumineuse de classe d'efficacité énergétique G.
- Utilisez uniquement des ampoules ayant les mêmes spécifications.

2.6 Service

- Pour réparer l'appareil, contactez le service après-vente agréé.

- Utilisez uniquement des pièces de rechange d'origine.

2.7 Mise au rebut

⚠ AVERTISSEMENT!

Risque de blessure ou d'asphyxie.

- Contactez votre service municipal pour obtenir des informations sur la marche à suivre pour mettre l'appareil au rebut.
- Débranchez l'appareil.
- Coupez le câble d'alimentation au ras de l'appareil et mettez-le au rebut.

3. INSTALLATION

⚠ AVERTISSEMENT!

Reportez-vous aux chapitres concernant la sécurité.

3.1 Encastrement

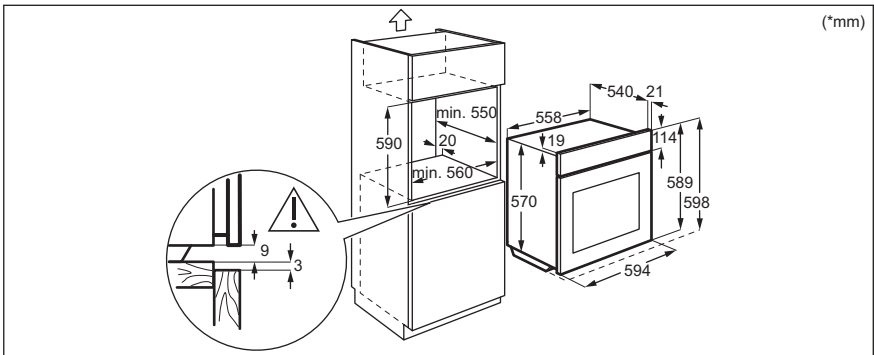
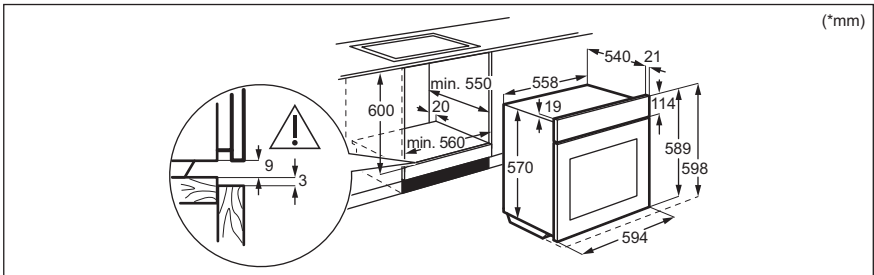

3.2 Fixation du four au meuble

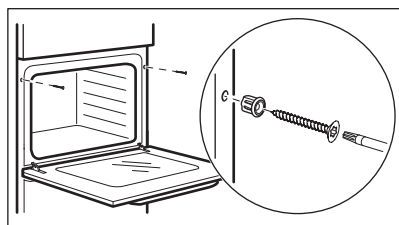

4. DESCRIPTION DE L'APPAREIL

4.1 Vue d'ensemble

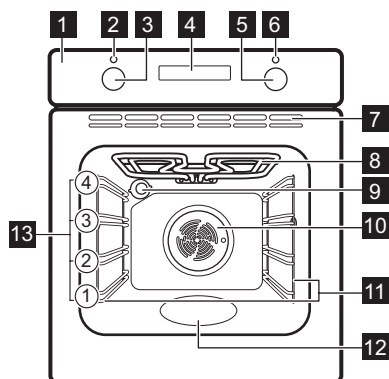

- 1 Bandeau de commande
- 2 Voyant / symbole de mise sous tension
- 3 Manette de sélection des modes de cuisson
- 4 Affichage
- 5 Manette de commande (de la température)
- 6 Indicateur / symbole de température

- 7 Fentes d'aération du ventilateur de refroidissement
- 8 Résistance
- 9 Éclairage
- 10 Chaleur tournante
- 11 Support de grille, amovible
- 12 Bac de la cavité - Bac de nettoyage Aqua Clean
- 13 Niveaux de la grille

4.2 Accessoires

- **Grille métallique**
Pour les moules à gâteaux, les récipients ultra résistants allant au four, les plats pour rôtis, les ustensiles de cuisson / les plats.
- **Plateau de cuisson**
Pour les gâteaux humides, les aliments cuits au four, le pain, les gros rôtis, les repas surgelés et pour attraper les liquides qui coulent, par ex. les graisses lors de la rôtisserie sur une grille métallique.
- **Plat à rôtir**
Pour cuire et rôtir ou comme plat pour récupérer la graisse.

5. BANDEAU DE COMMANDE

5.1 Allumer et éteindre l'appareil

Pour allumer l'appareil :

1. Appuyez sur les manettes. Les manettes sortent vers l'extérieur.
2. Tournez la manette de sélection des modes de cuisson pour sélectionner la fonction.
3. Tournez la manette de commande pour choisir les réglages.

Pour éteindre l'appareil : tournez la manette des modes de cuisson sur la position Off (Arrêt). [0].

5.2 Touches / Touches sensibles

—	Pour régler l'heure.
🕒	Pour régler une fonction de l'horloge.
+	Pour régler l'heure.

5.3 Affichage

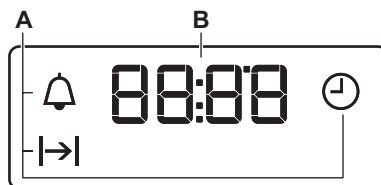

- A. Fonctions de l'horloge
- B. Minuteur

6. AVANT LA PREMIÈRE UTILISATION

⚠️ AVERTISSEMENT!

Reportez-vous aux chapitres concernant la sécurité.

6.1 Réglage de l'heure

Lorsque vous branchez l'appareil pour la première fois à l'alimentation électrique, attendez que l'écran affiche : « 12 : 00 ».

1. +, — - appuyez pour régler l'heure.
2. 🕒 - appuyez pour confirmer, ou l'heure réglée sera enregistrée automatiquement au bout de 5 secondes.

6.2 Préchauffage et nettoyage initiaux

Préchauffez l'appareil vide avant la première utilisation et le premier contact avec des aliments. L'appareil est susceptible de dégager des odeurs désagréables et de la

fumée. Ventilez la pièce pendant le préchauffage.

1. Retirez tous les accessoires et les supports de grille amovibles de l'appareil.
2. Réglez la fonction [🔥]. Réglez la température maximale. Laissez l'appareil fonctionner pendant 1 h.
3. Réglez la fonction [🔥]. Réglez la température maximale. Laissez l'appareil fonctionner pendant 15 min.
4. Réglez la fonction [🌀]. Réglez la température maximale. Laissez l'appareil fonctionner pendant 15 min.
5. Éteignez l'appareil et attendez qu'il refroidisse.
6. Nettoyez l'appareil et les accessoires uniquement avec un chiffon en microfibre, de l'eau chaude et un détergent doux.
7. Remettez les accessoires et les supports d'étagère amovibles à leur position initiale.

7. UTILISATION QUOTIDIENNE

⚠️ AVERTISSEMENT!

Reportez-vous aux chapitres concernant la sécurité.

7.1 Fonctions de cuisson



Eclairage four
Pour allumer l'éclairage.



Chaleur tournante

Pour cuire ou rôtir simultanément sur plusieurs niveaux des aliments nécessitant une température de cuisson identique, sans que les saveurs se mélangent.



Chaleur tournante humide

Cette fonction est conçue pour économiser de l'énergie en cours de cuisson. Lorsque vous utilisez cette fonction, la température à l'intérieur de l'appareil peut différer de la température sélectionnée. La puissance peut être réduite. Pour plus d'informations, consultez la partie sur les remarques du chapitre « Utilisation quotidienne ». Chaleur tournante humide.



Chauffage Haut/Bas / Nettoyage Aqua Clean

Pour cuire et rôtir des aliments sur un seul niveau.

Reportez-vous au chapitre « Entretien et nettoyage » pour obtenir plus d'informations sur : Aqua Clean.



Cuisson de sole

Pour cuire des gâteaux à fond croustillant et pour stériliser des aliments.



Chaleur tournante

Pour rôtir la viande et cuire les gâteaux. Réglez une température inférieure à celle du Chauffage Haut/Bas, car le ventilateur répartit la chaleur uniformément à l'intérieur du four.



Gril

Pour faire griller des aliments peu épais et du pain.



Turbo gril

Pour rôtir de gros morceaux de viande ou de volaille avec os sur un seul niveau.
Pour cuire des gratins et faire dorer.



Décongélation

Pour décongeler des aliments (fruits et légumes). Le temps de décongélation dépend de la quantité et de la grosseur des plats surgelés.

7.2 Remarques sur : Chaleur tournante humide

Cette fonction était utilisée pour se conformer à la classe d'efficacité énergétique et aux exigences Ecodesign (selon les normes EU 65/2014 et EU 66/2014). Tests conformes aux normes : IEC/EN 60350-1.

La porte du four doit être fermée pendant la cuisson pour que la fonction ne soit pas interrompue et que le four fonctionne avec la plus grande efficacité énergétique possible.

Pour consulter les instructions de cuisson, reportez-vous au chapitre « Conseils », Chaleur tournante humide. Pour obtenir des recommandations générales sur l'économie d'énergie, reportez-vous au chapitre « Efficacité énergétique », Conseils d'économie d'énergie.

7.3 Réglage d'un mode de cuisson

1. Tournez la manette des modes de cuisson pour sélectionner un mode de cuisson.
2. Tournez la manette pour sélectionner la température.
3. Une fois la cuisson terminée, tournez les manettes sur la position Arrêt pour mettre à l'arrêt l'appareil.

8. FONCTIONS SUPPLÉMENTAIRES

8.1 Ventilateur de refroidissement



Lorsque l'appareil fonctionne, le ventilateur de refroidissement se met automatiquement en marche pour refroidir les surfaces de l'appareil. Si vous éteignez l'appareil, le ventilateur de refroidissement peut continuer à fonctionner jusqu'à ce que l'appareil refroidisse.

8.2 Thermostat de sécurité





Un mauvais fonctionnement du four ou des composants défectueux peuvent causer une surchauffe dangereuse. Pour éviter cela, le four dispose d'un thermostat de sécurité interrompant l'alimentation électrique. Le four se remet automatiquement en fonctionnement lorsque la température baisse.

9. FONCTIONS DE L'HORLOGE

9.1 Tableau des fonctions de l'horloge



	Heure actuelle Pour régler, modifier ou vérifier l'heure actuelle.
	Durée Pour régler la durée de fonctionnement de l'appareil.
	Minuteur Pour régler un décompte. Cette fonction n'a aucune incidence sur le fonctionnement du four. Vous pouvez régler cette fonction à tout moment, même quand l'appareil est éteint.

9.2 Réglage : Heure actuelle

-  - appuyez à plusieurs reprises pour modifier l'heure actuelle.  - clignote.
-  - appuyez pour régler l'heure. Après environ 5 sec, le symbole cesse de clignoter et l'heure s'affiche.
-  - clignote lorsque vous branchez l'appareil à l'alimentation électrique, lorsqu'il y a eu une coupure de courant ou que le minuteur n'est pas réglé.  - appuyez pour régler l'heure.

9.3 Réglage : Durée



- Sélectionnez un mode de cuisson et la température.

-  - appuyez à plusieurs reprises.  - clignote.
-  - appuyez dessus pour régler le : Durée.



L'affichage indique  |  - clignote à la fin de l'heure réglée. Le signal retentit et l'appareil s'éteint.

- Appuyez sur n'importe quelle touche pour arrêter le signal sonore.
- Tournez la manette sur la position Arrêt.

9.4 Réglage : Minuteur

-  - appuyez à plusieurs reprises.  - clignote.
-  - appuyez pour régler l'heure. La fonction démarre automatiquement au bout de 5 sec. Lorsque la durée définie est écoulée, un signal sonore retentit.
- Appuyez sur n'importe quelle touche pour arrêter le signal sonore.
- Tournez la manette sur la position Arrêt.

9.5 Annulation : Fonctions de l'horloge

-  - appuyez plusieurs fois jusqu'à ce que le symbole de la fonction horloge se mette à clignoter.
- Maintenez la touche  enfoncée. La fonction horloge est désactivée au bout de quelques secondes.

10. UTILISATION DES ACCESSOIRES

AVERTISSEMENT!

Reportez-vous aux chapitres concernant la sécurité.

10.1 Insertion des accessoires

Une petite indentation sur le dessus apporte plus de sécurité. Les indentations sont également des dispositifs anti-bascule. Le rebord élevé de la grille empêche les ustensiles de cuisine de glisser sur la grille.

Grille métallique

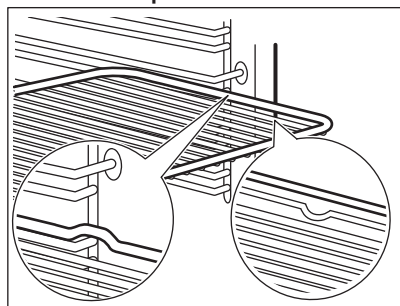

Insérez la grille entre les barres de guidage des supports de grille et assurez-vous que les pieds sont orientés vers le bas.

Plateau de cuisson/Plat à rôtir

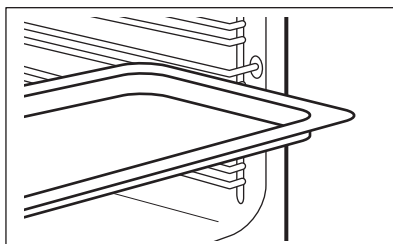

Poussez la plaque entre les rails du support de grille.

11. CONSEILS

11.1 Recommandations de cuisson

Les températures et temps de cuisson se trouvant dans les tableaux ne sont indiqués qu'à titre indicatif. Elles varient selon les recettes, la qualité et la quantité des ingrédients utilisés.

Votre appareil peut cuire ou rôtir différemment de votre appareil précédent. Les conseils ci-dessous contiennent les réglages de température, les temps de cuisson et les positions de grilles recommandés pour des types de plats en particulier.

Comptez les niveaux de grille à partir du bas du four.

Si vous ne trouvez pas les réglages appropriés pour une recette spécifique, cherchez-en une qui s'en rapproche.

Pour des conseils sur les économies d'énergie, reportez-vous au chapitre « Efficacité énergétique ».

Symboles utilisés dans les tableaux :



Type d'aliment



Mode de cuisson

°C	Température
	Accessoire
	Niveau de la grille
	Heure de cuisson (min)





11.2 Chaleur tournante humide - accessoires recommandés





Utilisez les moules et récipients foncés et non réfléchissants. Ils offrent une meilleure absorption de la chaleur que les plats réfléchissants de couleur claire.

- **Plaque à pizza** - sombre, non réfléchissante, diamètre 28cm
- **Plat de cuisson** - sombre, non réfléchissant, diamètre 26cm
- **Ramequins** - céramique, diamètre 8cm, hauteur 5 cm
- **Moules à flan** - foncé, non réfléchissant, diamètre 28cm

11.3 Chaleur tournante humide





Pour de meilleurs résultats, suivez les suggestions indiquées dans le tableau ci-dessous.

		°C		
Petits pains sucrés, 12 morceaux	Plateau de cuisson ou plat à rôtir	180	2	35 - 40
Petits pains, 9 morceaux	Plateau de cuisson ou plat à rôtir	180	2	35 - 40
Pizza, surgelée, 0,35 kg	grille métallique	220	2	35 - 40
Gâteau Roulé	Plateau de cuisson ou plat à rôtir	170	2	30 - 40
Brownie	Plateau de cuisson ou plat à rôtir	180	2	30 - 40
Soufflé, 6 morceaux	ramequins en céramique sur une grille métallique	200	3	30 - 40
Fond de tarte en génoise	moule à tarte sur une grille métallique	170	2	20 - 30
Gâteau à étages	Plat de cuisson sur la grille métallique	170	2	35 - 45
Poisson poché, 0,3 kg	Plateau de cuisson ou plat à rôtir	180	3	35 - 45
Poisson entier, 0,2 kg	Plateau de cuisson ou plat à rôtir	180	3	35 - 45
Filet de poisson, 0,3 kg	plaque à pizza sur la grille métallique	180	3	35 - 45
Viande pochée, 0,25 kg	Plateau de cuisson ou plat à rôtir	200	3	40 - 50
Chachlyk, 0,5 kg	Plateau de cuisson ou plat à rôtir	200	3	25 - 35
Cookies, 16 morceaux	Plateau de cuisson ou plat à rôtir	180	2	20 - 30
Meringues, 20 morceaux	Plateau de cuisson ou plat à rôtir	180	2	40 - 45
Muffins, 12 morceaux	Plateau de cuisson ou plat à rôtir	170	2	30 - 40
Petite pâtisserie salée, 16 morceaux	Plateau de cuisson ou plat à rôtir	170	2	35 - 45
Biscuits à pâte sablée, 20 morceaux	Plateau de cuisson ou plat à rôtir	150	2	40 - 50
Tartelettes, 8 morceaux	Plateau de cuisson ou plat à rôtir	170	2	20 - 30
Légumes, pochés, 0,4 kg	Plateau de cuisson ou plat à rôtir	180	3	35 - 40
Omelette végétarienne	plaque à pizza sur la grille métallique	200	3	30 - 45

		°C		
Légumes méditerranéens, 0,7 kg	Plateau de cuisson ou plat à rôtir	180	4	35 - 40

11.4 Informations pour les organismes de contrôle

Tests conformes à la norme IEC 60350-1.

				°C	
Petits gâteaux, 16 par plaque	Chauffage Haut/Bas	Plateau de cuisson	3	170	20 - 35
Petits gâteaux, 16 par plaque	Chaleur tournante	Plateau de cuisson	3	160	20 - 35
Petits gâteaux, 16 par plaque	Chaleur tournante	Plateau de cuisson	1 et 3	160	20 - 35
Tarte aux pommes, 2 moules Ø20 cm	Chauffage Haut/Bas	Grille métallique	1	170	70 - 90
Tarte aux pommes, 2 moules Ø20 cm	Chaleur tournante	Grille métallique	2	160	70 - 90
Génoise, moule à gâteau Ø26 cm	Chauffage Haut/Bas	Grille métallique	2	170	35 - 45
Génoise, moule à gâteau Ø26 cm	Chaleur tournante	Grille métallique	2	160	35 - 45
Sablé ¹⁾	Chauffage Haut/Bas	Plateau de cuisson	3	150	20 - 35
Sablé ¹⁾	Chaleur tournante	Plateau de cuisson	3	150	20 - 35
Pain grillé ¹⁾	Gril	Grille métallique	3	max.	1 - 5

¹⁾ Préchauffez l'appareil pendant 10 minutes.

12. ENTRETIEN ET NETTOYAGE



AVERTISSEMENT!

Reportez-vous aux chapitres concernant la sécurité.

12.1 Remarques concernant le nettoyage

Agent nettoyant

- Nettoyez l'avant de l'appareil uniquement avec un chiffon en microfibre imbibé d'eau tiède et d'un détergent doux. Nettoyez et

contrôlez le joint de la porte autour du cadre de la cavité.

- Utilisez une solution de nettoyage pour nettoyer les surfaces métalliques.
- Nettoyez les taches avec un détergent doux.

Utilisation quotidienne

- Essuyez l'intérieur de l'appareil après chaque utilisation. L'accumulation de graisse ou d'autres résidus peut provoquer un incendie.

- De l'humidité peut se déposer dans l'enceinte de l'appareil ou sur les vitres de la porte. Pour diminuer la condensation, laissez fonctionner l'appareil pendant 10 minutes avant la cuisson. Ne conservez pas les aliments dans l'appareil pendant plus de 20 minutes. Séchez l'intérieur de l'appareil uniquement avec un chiffon en microfibre après chaque utilisation.

Accessoires

- Nettoyez tous les accessoires après chaque utilisation et laissez-les sécher. Utilisez uniquement un chiffon en microfibre avec de l'eau tiède et un détergent doux. Ne lavez pas les accessoires au lave-vaisselle.
- Ne nettoyez pas les accessoires antiadhésifs avec un produit nettoyant abrasif ou des objets tranchants.

12.2 Retrait des supports de grille

Retirez les supports de grille pour nettoyer le four.

1. Éteignez l'appareil et attendez qu'il refroidisse.
2. Écartez l'avant du support de grille de la paroi latérale.
3. Écartez l'arrière du support de grille de la paroi latérale et retirez-le.

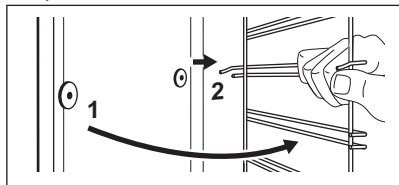

4. Installez les supports de grille dans l'ordre inverse.

12.3 Nettoyage Aqua Clean

Ce processus de nettoyage utilise l'humidité pour retirer la graisse et les particules alimentaires restant dans le four.

1. Versez de l'eau dans le bac de la cavité : 150 ml.
2. Réglez la fonction .
3. Réglez la température sur 90 °C.
4. Laissez l'appareil fonctionner pendant 30 min.

5. Mettez à l'arrêt l'appareil.
6. Attendez que l'appareil soit froid. Séchez la cavité avec un chiffon doux.

12.4 Retrait et installation de la porte

La porte du four dispose de deux panneaux de verre. Vous pouvez retirer la porte du four et la vitre interne pour les nettoyer. Lisez toutes les instructions du chapitre « Retrait et installation de la porte » avant de retirer les panneaux de verre.

⚠ ATTENTION!

N'utilisez pas l'appareil sans les panneaux en verre.

1. Ouvrez complètement la porte et saisissez les 2 charnières de porte.

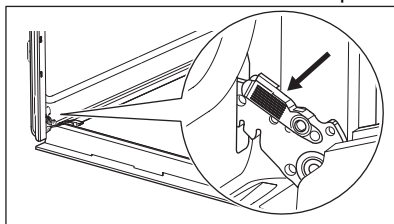

2. Soulevez et tirez les loquets jusqu'à ce qu'ils produisent un clic.

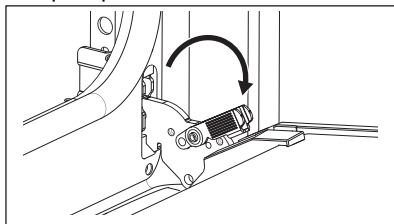

3. Fermez la porte du four à mi-chemin de la première position d'ouverture. Puis, soulevez et tirez pour retirer la porte de son emplacement.

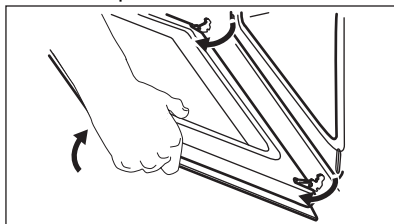

4. Mettez la porte sur un chiffon doux sur une surface stable et relâchez le système de verrouillage pour retirer le panneau de verre interne.

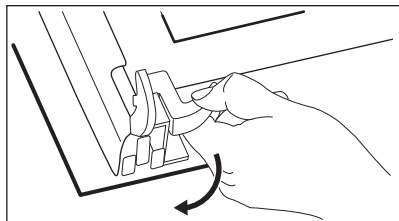

5. Faites pivoter les fixations de 90° et retirez-les de leurs logements.

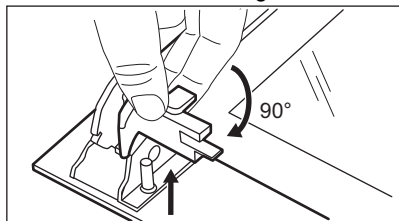

6. Soulevez d'abord avec précaution, puis retirez le panneau de verre.

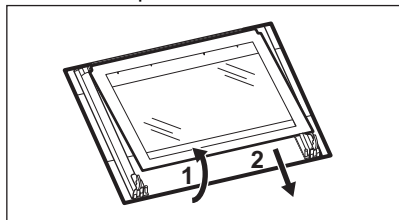

7. Nettoyez les vitres à l'eau savonneuse. Essuyez soigneusement les panneaux de verre. Ne passez pas les panneaux en verre au lave-vaisselle.

8. Après le nettoyage, installez le panneau de verre et la porte du four.

Si la porte est installée correctement, vous entendrez un clic lors de la fermeture des loquets.

Lorsque le cadre de la porte est installé correctement, il émet un clic.

Veillez à installer correctement le panneau de verre intérieur **A** dans son logement.

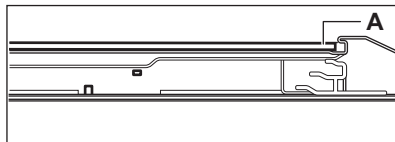

12.5 Remplacement de l'ampoule

⚠ AVERTISSEMENT!

Risque d'électrocution.
L'éclairage peut être chaud.

1. Éteignez l'appareil et attendez qu'il refroidisse.
2. Débranchez l'appareil.
3. Placez le chiffon sur le sol du four.

Lampe arrière

1. Tournez le diffuseur en verre pour le retirer.
2. Nettoyez le diffuseur en verre.
3. Remplacez l'ampoule par une ampoule adéquate résistant à une température de 300 °C.
4. Installez le diffuseur en verre.

13. DÉPANNAGE

⚠ AVERTISSEMENT!

Reportez-vous aux chapitres concernant la sécurité.

13.1 Que faire si...

Dans tous les cas ne figurant pas dans ce tableau, veuillez contacter un service après-vente agréé.

Problème

Cause et solution

L'appareil ne chauffe pas.

Le fusible a disjoncté. Assurez-vous que le fusible est la cause du dysfonctionnement. Si le problème persiste, contactez un électricien qualifié.

Problème	Cause et solution
Le joint de porte est endommagé.	N'utilisez pas l'appareil. Contactez un service après-vente agréé.
L'affichage indique « 12.00 ».	Une coupure de courant s'est produite. Réglez l'heure actuelle.
L'éclairage ne fonctionne pas.	L'ampoule est grillée. Remplacez l'ampoule. Reportez-vous à la section « Entretien et nettoyage », Remplacement de la lampe.

13.2 Données de maintenance

Si vous ne trouvez pas de solution au problème, veuillez contacter votre revendeur ou un service après-vente agréé.

Les informations nécessaires au service après-vente figurent sur la plaque signalétique. La plaque signalétique se trouve sur le cadre avant de l'appareil. Elle est visible lorsque vous ouvrez la porte. Ne retirez pas la plaque signalétique de la cavité de l'appareil.

Nous vous recommandons d'écrire les informations ici :

Modèle (MOD.) :

Référence produit (PNC) :

Numéro de série (SN) :

14. RENDEMENT ÉNERGÉTIQUE

14.1 Fiche d'informations sur le produit et informations sur le produit conformément aux réglementations européennes sur l'étiquetage énergétique et l'écoconception

Nom du fournisseur	Electrolux	
Identification du modèle	EOK4B0K1 944068420 EOK4B0W1 944068421	
Indice d'efficacité énergétique	95.1	
Classe d'efficacité énergétique	A	
Consommation d'énergie avec charge standard, en mode conventionnel	0.89 kWh/cycle	
Consommation d'énergie avec charge standard, en mode chaleur tournante	0.78 kWh/cycle	
Nombre de cavités	1	
Source de chaleur	Électricité	
Volume	65 l	
Type de four	Four encastrable	
Masse	EOK4B0K1	28.8 kg
	EOK4B0W1	28.8 kg

IEC/EN 60350-1 - Appareils de cuisson domestiques électriques - Partie 1 : Cuisinières, fours, fours à vapeur et grils : Méthodes de mesure des performances.

14.2 Informations produits pour la consommation d'énergie et le temps maximum requis pour atteindre le mode basse consommation applicable

Consommation d'énergie en mode veille

0.8 W

Temps maximum requis pour que l'équipement atteigne automatiquement le mode basse puissance applicable 20 min

14.3 Conseils pour économiser l'énergie

Les conseils ci-dessous vous aideront à économiser de l'énergie lors de l'utilisation de votre appareil.

Assurez-vous que la porte de l'appareil est fermée lorsque l'appareil est en marche. Évitez d'ouvrir l'appareil trop souvent pendant la cuisson. Nettoyez régulièrement le joint de porte et assurez-vous qu'il est bien en place.

Utilisez des plats en métal et des moules et récipients foncés et non réfléchissants pour accroître les économies d'énergie.

Ne préchauffez pas l'appareil avant la cuisson, sauf recommandation spécifique.

Lorsque vous préparez plusieurs plats à la fois, faites en sorte que les pauses entre les cuissons soient aussi courtes que possible.

Cuisson avec ventilation

Si possible, utilisez les fonctions de cuisson avec la ventilation pour économiser de l'énergie.

Chaleur résiduelle

Si la cuisson doit durer plus de 30 minutes, réduisez la température de l'appareil au minimum 3 à 10 minutes avant la fin de la cuisson. La chaleur résiduelle à l'intérieur de l'appareil poursuivra la cuisson.

Utilisez la chaleur résiduelle pour garder les aliments au chaud ou réchauffer d'autres plats.

Maintien des aliments au chaud

Sélectionnez la température la plus basse possible pour utiliser la chaleur résiduelle et garder les aliments au chaud.

Chaleur tournante humide

Fonction conçue pour économiser de l'énergie en cours de cuisson.

15. EN MATIÈRE DE PROTECTION DE L'ENVIRONNEMENT

Recyclez les matériaux portant le symbole . Déposez les emballages dans les conteneurs prévus à cet effet. Contribuez à la protection de l'environnement et à votre sécurité, recyclez vos produits électriques et électroniques. Ne jetez pas les appareils

portant le symbole  avec les ordures ménagères. Emmenez un tel produit dans votre centre local de recyclage ou contactez vos services municipaux.

Willkommen bei Electrolux! Danke, dass Sie sich für unser Gerät entschieden haben.



Um Anwendungshinweise, Prospekte, Informationen zu Fehlerbehebung, Service und Reparatur zu erhalten:
www.electrolux.com/support

Änderungen vorbehalten.

INHALTSVERZEICHNIS

1. SICHERHEITSHINWEISE.....	84
2. SICHERHEITSANWEISUNGEN.....	86
3. MONTAGE.....	89
4. GERÄTEBESCHREIBUNG.....	90
5. BEDIENFELD.....	91
6. VOR DER ERSTEN INBETRIEBNAHME.....	91
7. TÄGLICHER GEBRAUCH.....	92
8. ZUSATZFUNKTIONEN.....	93
9. UHRFUNKTIONEN.....	93
10. VERWENDUNG DES ZUBEHÖRS.....	94
11. TIPPS UND HINWEISE.....	94
12. REINIGUNG UND PFLEGE.....	96
13. FEHLERSUCHE.....	99
14. ENERGIEEFFIZIENZ.....	99
15. INFORMATIONEN ZUR ENTSORGUNG.....	100

1. ⚠ SICHERHEITSHINWEISE

Lesen Sie vor der Montage und dem Gebrauch des Geräts zuerst die Bedienungsanleitung. Bei Verletzungen oder Schäden infolge nicht ordnungsgemäßer Montage oder Verwendung übernimmt der Hersteller keine Haftung. Bewahren Sie die Anleitung zum Nachschlagen an einem sicheren und zugänglichen Ort auf.

1.1 Sicherheit von Kindern und schutzbedürftigen Personen

- Das Gerät kann von Kindern ab 8 Jahren und Personen mit eingeschränkten physischen, sensorischen oder geistigen Fähigkeiten oder mit mangelnder Erfahrung/mangelndem Wissen benutzt werden, wenn sie durch eine für ihre

Sicherheit zuständige Person beaufsichtigt werden oder von dieser Person Anweisungen erhalten haben, wie das Gerät sicher zu bedienen ist und welche Gefahren bei nicht ordnungsgemäßer Bedienung bestehen. Kinder unter 8 Jahren und Personen mit schweren Behinderungen oder Mehrfachbehinderung sollten vom Gerät ferngehalten werden, wenn sie nicht ständig beaufsichtigt werden.

- Kinder sollten beaufsichtigt werden, um sicherzustellen, dass sie nicht mit dem Gerät spielen.
- Halten Sie sämtliches Verpackungsmaterial von Kindern fern und entsorgen Sie es ordnungsgemäß.
- **WARNUNG:** Das Gerät und die zugänglichen Geräteteile werden während des Betriebs heiß. Halten Sie Kinder und Haustiere von dem Gerät fern, wenn es in Betrieb oder in der Abkühlphase ist.
- Falls Ihr Gerät mit einer Kindersicherung ausgestattet ist, empfehlen wir, diese einzuschalten.
- Kinder dürfen keine Reinigung und Wartung des Geräts ohne Beaufsichtigung durchführen.

1.2 Allgemeine Sicherheit

- Dieses Gerät ist nur zum Kochen bestimmt.
- Dieses Gerät ist nur für den häuslichen Gebrauch im Haushalt in Innenräumen konzipiert.
- Dieses Gerät darf in Büros, Hotelzimmern, Gästezimmern in Pensionen, Bauernhöfen und anderen ähnlichen Unterkünften verwendet werden, wenn diese Nutzung das (durchschnittliche) Nutzungsniveau im Haushalt nicht überschreitet.
- Die Montage des Geräts und der Austausch des Kabels muss von einer Fachkraft vorgenommen werden.
- Verwenden Sie das Gerät nicht, bevor es in den Einbauschrank gesetzt wird.
- Vor Wartungsarbeiten ist das Gerät von der elektrischen Stromversorgung zu trennen.

- Wenn das Netzkabel beschädigt ist, muss es vom Hersteller, seinem autorisierten Kundenservice oder einer gleichermaßen qualifizierten Person ausgetauscht werden, um Gefahren durch elektrischen Strom zu vermeiden.
- **WARNUNG:** Vergewissern Sie sich, dass das Gerät ausgeschaltet ist, bevor Sie die Lampe austauschen, um einen Stromschlag zu vermeiden.
- **ACHTUNG:** Das Gerät und die zugänglichen Geräteteile werden während des Betriebs heiß. Es ist darauf zu achten, die Heizelemente oder die Oberfläche des Garraums nicht zu berühren.
- Verwenden Sie stets Topfhandschuhe, um Zubehör oder Geschirr herauszunehmen oder zu verstauen.
- Ziehen Sie die Einhängegitter zuerst vorne und dann hinten von den Seitenwänden weg. Setzen Sie die Einhängegitter in umgekehrter Reihenfolge ein.
- Reinigen Sie das Gerät nicht mit einem Dampfstrahlreiniger.
- Benutzen Sie zum Reinigen der Glastür keine scharfen Scheuermittel oder Metallschwämmchen; sie könnten die Glasfläche verkratzen und zum Zersplittern der Scheibe führen.

2. SICHERHEITSANWEISUNGEN

2.1 Montage

WARNUNG!

Nur eine qualifizierte Fachkraft darf die Montage des Geräts vornehmen.

- Entfernen Sie das gesamte Verpackungsmaterial.
 - Montieren Sie ein beschädigtes Gerät nicht und benutzen Sie es nicht.
 - Halten Sie sich an die mitgelieferte Montageanleitung.
 - Seien Sie beim Umsetzen des Gerätes vorsichtig, da es sehr schwer ist. Tragen Sie stets Sicherheitshandschuhe und festes Schuhwerk.
 - Ziehen Sie das Gerät nicht am Griff.
- Montieren Sie das Gerät an einem sicheren und geeigneten Ort, der den Montageanforderungen entspricht.
 - Die Mindestabstände zu anderen Geräten und Küchenmöbeln sind einzuhalten.
 - Überprüfen Sie vor der Montage des Gerätes, ob sich die Gerätetür ungehindert öffnen lässt.
 - Das Gerät ist mit einem elektrischen Kühlsystem ausgestattet. Es muss mit der elektrischen Stromversorgung betrieben werden.

Mindesthöhe des Einbaumöbels (Mindesthöhe des Schrankes unter der Arbeitsplatte)	590 (600) mm
Schrankbreite	560 mm
Schrantiefe	550 (550) mm
Höhe der Gerätevorderseite	598 mm
Höhe der Geräterückseite	579 mm
Breite der Gerätevorderseite	594 mm
Breite der Geräterückseite	558 mm
Gerätetiefe	561 mm
Geräteeinbautiefe	540 mm
Tiefe bei geöffneter Tür	1007 mm
Mindestgröße der Belüftungsöffnung. Öffnung auf der Rückseite unten	560x20 mm
Länge des Netzanschlusskabels. Das Kabel befindet sich in der rechten Ecke auf der Rückseite	1100 mm
Befestigungsschrauben	4x25 mm

2.2 Elektrischer Anschluss

WARNUNG!

Brand- und Stromschlaggefahr.

- Alle elektrischen Anschlüsse sind von einem geprüften Elektriker vorzunehmen.
- Das Gerät muss geerdet sein.
- Stellen Sie sicher, dass die Daten auf dem Typenschild mit den elektrischen Nennwerten der Netzspannung übereinstimmen.
- Schließen Sie das Gerät nur an eine ordnungsgemäß installierte Schutzkontaktsteckdose an.
- Verwenden Sie keine Mehrfachsteckdosen oder Verlängerungskabel.
- Achten Sie darauf, Netzstecker und Netzkabel nicht zu beschädigen. Falls das Netzkabel des Geräts ersetzt werden muss, lassen Sie diese Arbeit durch

unseren autorisierten Kundendienst durchführen.

- Achten Sie darauf, dass das Netzkabel die Gerätetür oder die Nische unter dem Gerät nicht berührt oder in ihre Nähe gelangt, insbesondere wenn das Gerät eingeschaltet oder die Tür heiß ist.
- Alle Teile, die gegen direktes Berühren schützen, sowie die isolierten Teile müssen so befestigt werden, dass sie nicht ohne Werkzeug entfernt werden können.
- Stecken Sie den Netzstecker erst nach Abschluss der Montage in die Steckdose. Stellen Sie sicher, dass der Netzstecker nach der Montage noch zugänglich ist.
- Falls die Steckdose lose ist, schließen Sie den Netzstecker nicht an.
- Ziehen Sie nicht am Netzkabel, wenn Sie das Gerät von der Stromversorgung trennen möchten. Ziehen Sie stets am Netzstecker.
- Verwenden Sie nur geeignete Trenneinrichtungen: Überlastschalter, Sicherungen (Schraubsicherungen müssen aus dem Halter entfernt werden können), Fehlerstromschutzschalter und Schütze.
- Die elektrische Installation muss eine Trenneinrichtung aufweisen, mit der Sie das Gerät allpolig von der Stromversorgung trennen können. Die Trenneinrichtung muss mit einer Kontaktöffnungsweite von mindestens 3 mm ausgeführt sein.
- Das Gerät wird mit einem Netzstecker und Netzkabel geliefert.

Einsetzbare Kabeltypen für Einbau oder Austausch in Europa:

H07 RN-F, H05 RN-F, H05 RRF, H05 VV-F, H05 V2V2-F (T90), H05 BB-F

Für den Kabelabschnitt siehe die Gesamtleistung auf dem Typenschild. Sie können auch die Tabelle heranziehen:

Gesamtleistung (W)	Kabelquerschnitt (mm²)
maximal 1380	3x0.75
maximal 2300	3x1

Gesamtleistung (W)	Kabelquerschnitt (mm ²)
maximal 3680	3x1.5

Das Erdungskabel (grün/gelbes Kabel) muss 2 cm länger sein als das braune Phasen- und das blaue Neutralkabel.

2.3 Gebrauch

WARNUNG!

Verletzungs-, Verbrennungs-, Stromschlag- oder Explosionsgefahr.

- Nehmen Sie keine technischen Änderungen am Gerät vor.
- Vergewissern Sie sich, dass die Lüftungsöffnungen nicht blockiert sind.
- Lassen Sie das Gerät während des Betriebs nicht unbeaufsichtigt.
- Schalten Sie das Gerät nach jedem Gebrauch aus.
- Gehen Sie beim Öffnen der Tür vorsichtig vor, wenn das Gerät in Betrieb ist. Es kann heiße Luft freigesetzt werden.
- Benutzen Sie das Gerät nicht mit nassen Händen oder wenn es mit Wasser Kontakt hat.
- Üben Sie keinen Druck auf die offene Tür aus.
- Verwenden Sie das Gerät nicht als Arbeits- oder Abstellfläche.
- Öffnen Sie die Gerätetür vorsichtig. Die Verwendung von Zutaten mit Alkohol kann eine Mischung aus Alkohol und Luft verursachen.
- Lassen Sie beim Öffnen der Tür keine Funken oder offenen Flammen mit dem Gerät in Kontakt kommen.
- Verwenden Sie immer Glas und Gläser, die zum Einkochen geeignet sind.
- Platzieren Sie keine entflammaren Produkte oder Gegenstände, die mit entflammaren Produkten benetzt sind, im Gerät, auf dem Gerät oder in der Nähe des Geräts.

WARNUNG!

Risiko von Schäden am Gerät.

- Um Beschädigungen und Verfärbungen der Emailbeschichtung zu vermeiden:

- Stellen Sie feuerfestes Geschirr oder andere Gegenstände nicht direkt auf den Boden des Geräts.
- Legen Sie keine Alufolie direkt auf den Boden des Garraums.
- Füllen Sie kein Wasser direkt in das heiße Gerät.
- Lassen Sie nach Abschluss des Garvorgangs kein feuchtes Geschirr oder feuchte Speisen im Gerät stehen.
- Gehen Sie beim Herausnehmen oder Einsetzen des Zubehörs sorgfältig vor.
- Verfärbungen der Emaille- oder Edeltahlbeschichtung haben keine Auswirkung auf die Leistung des Geräts.
- Verwenden Sie eine tiefe Pfanne für feuchte Kuchen. Fruchtsäfte verursachen Flecken, die dauerhaft sein können.
- Kochen Sie immer bei geschlossener Gerätetür.
- Ist das Gerät hinter einer Möbelfront (wie etwa einer Tür) installiert, achten Sie darauf, dass die Tür während des Gerätebetriebs nicht geschlossen wird. Hinter einer geschlossenen Möbelfront können sich Hitze und Feuchtigkeit ansammeln und das Gerät, das Gehäuse oder den Boden beschädigen. Schließen Sie die Möbelfront nicht, bevor das Gerät nach dem Gebrauch völlig abgekühlt ist.

2.4 Reinigung und Pflege

WARNUNG!

Verletzungsgefahr, Brandgefahr oder Beschädigung des Geräts.

- Vor Wartungsarbeiten das Gerät deaktivieren und den Stecker des Anschlusskabels aus der Steckdose ziehen.
- Vergewissern Sie sich, dass das Gerät abgekühlt ist. Es besteht die Gefahr, dass die Glasscheiben brechen.
- Ersetzen Sie die Türglasscheiben umgehend, wenn sie beschädigt sind. Wenden Sie sich an einen autorisierten Kundendienst.
- Gehen Sie beim Aushängen der Tür vorsichtig vor. Die Tür ist schwer!
- Reinigen Sie das Gerät regelmäßig, um eine Verschlechterung des Oberflächenmaterials zu verhindern.

- Reinigen Sie das Gerät mit einem weichen, feuchten Tuch. Verwenden Sie ausschließlich Neutralreiniger. Verwenden Sie keine Scheuermittel, Scheuerschwämme, scharfe Reinigungsmittel oder Metallgegenstände.
- Falls Sie ein Backofenspray verwenden, befolgen Sie die Sicherheitsanweisungen auf seiner Verpackung.

2.5 Innenbeleuchtung

WARNUNG!

Stromschlaggefahr.

- Bezüglich der Lampe(n) in diesem Gerät und separat verkaufter Ersatzlampen: Diese Lampen müssen extremen physikalischen Bedingungen in Haushaltsgeräten standhalten, wie z.B. Temperatur, Vibration, Feuchtigkeit, oder sollen Informationen über den Betriebszustand des Gerätes anzeigen. Sie sind nicht für den Einsatz in anderen Geräten vorgesehen und nicht für die Raumbeleuchtung geeignet.

- Dieses Produkt enthält eine Lichtquelle der Energieeffizienzklasse G.
- Verwenden Sie nur Lampen mit der gleichen Leistung .

2.6 Wartung

- Wenden Sie sich zur Reparatur des Geräts an den autorisierten Kundendienst.
- Dabei dürfen ausschließlich Originalersatzteile verwendet werden.

2.7 Entsorgung

WARNUNG!

Verletzungs- und Erstickungsgefahr.

- Informationen zur Entsorgung des Geräts erhalten Sie von Ihrer Gemeindeverwaltung.
- Trennen Sie das Gerät von der Stromversorgung.
- Schneiden Sie das Netzkabel in der Nähe des Geräts ab, und entsorgen Sie es.

3. MONTAGE

WARNUNG!

Siehe Kapitel Sicherheitshinweise.

3.1 Montage

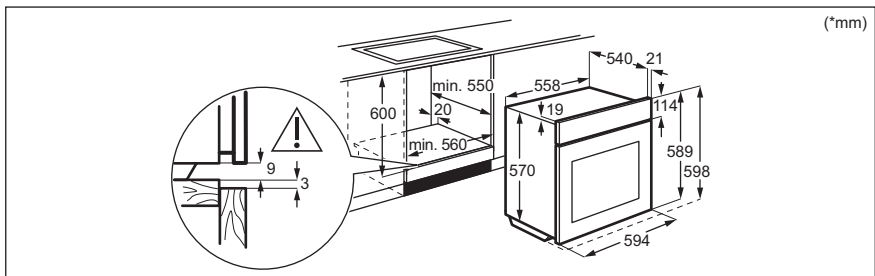

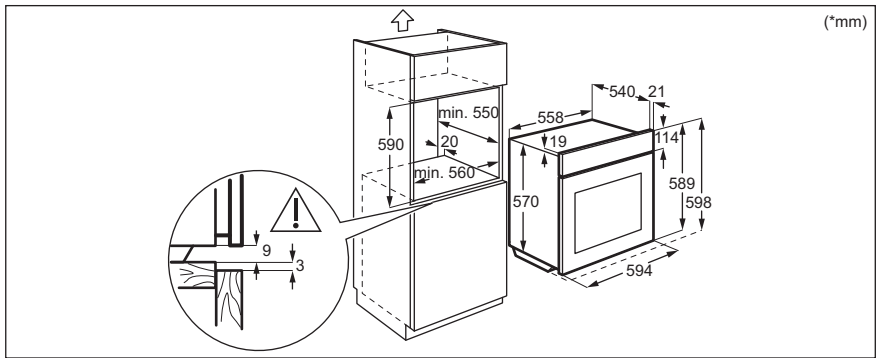

3.2 Befestigung des Ofens am Möbel

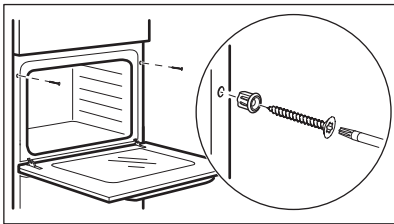

4. GERÄTEBESCHREIBUNG

4.1 Gesamtansicht

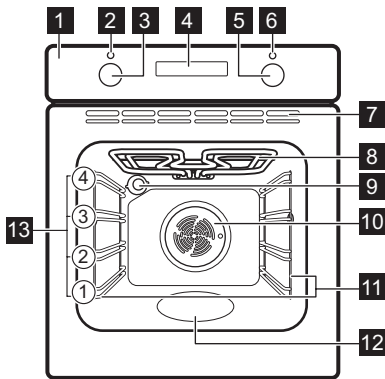

- 1** Bedienfeld
- 2** Betriebskontrolllampe/-symbol
- 3** Einstellknopf für die Ofenfunktionen

- 4** Display
- 5** Einstellknopf (für die Temperatur)
- 6** Temperaturanzeige / -symbol
- 7** Lüftungsöffnungen für den Kühlventilator
- 8** Heizelement
- 9** Lampe
- 10** Ventilator
- 11** Einschubschienen, herausnehmbar
- 12** Garraumvertiefung - Behälter für Aqua-Reinigungsfunktion
- 13** Einschubebenen

4.2 Zubehör

- **Kombirost**
Für Kuchenformen, ofenfestes Kochgeschirr, Bratengerichte, Kochgeschirr/Gerichte.
- **Backblech**

Für feuchte Kuchen, Backwaren, Brot, große Braten, Tiefkühlmahlzeiten und zum Auffangen tropfender Flüssigkeiten, z. B. Fett beim Braten von Lebensmitteln auf einem Kombirost.

- **Brat- und Fettpfanne**
Zum Backen und Braten oder als Pfanne zum Aufsammeln von Fett.

5. BEDIENFELD



5.1 Ein- und Ausschalten des Geräts

Einschalten des Geräts:

1. Drücken Sie die Knöpfe. Die Knöpfe treten heraus.
2. Drehen Sie den Knopf für die Ofenfunktionen zur Auswahl einer Funktion.
3. Drehen Sie den Bedienknopf, um die Einstellungen zu ändern.

Drehen Sie den Knopf für die Ofenfunktionen in die Aus-Position , um das Gerät auszuschalten.

5.2 Sensorfelder / Tasten

	Einstellen der Zeit.
	Einstellen einer Uhrfunktion.
	Einstellen der Zeit.

5.3 Display

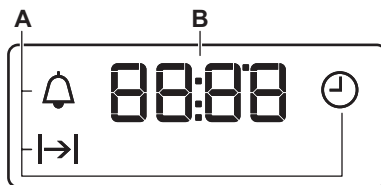



- A. Uhrfunktionen
- B. Timer

6. VOR DER ERSTEN INBETRIEBNAHME

 **WARNUNG!**
Siehe Kapitel Sicherheitshinweise.

6.1 Einstellen der Uhrzeit



Warten Sie nach dem ersten Anschluss an die Stromversorgung, bis das Display Folgendes anzeigt: "12:00".

1. ,  - zum Einstellen der Zeit drücken.
2. Bestätigen Sie mit  oder warten Sie 5 Sekunden, bis die eingestellte Tageszeit automatisch gespeichert wird.

6.2 Erstvorheizen und Reinigung

Das leere Gerät vor der ersten Inbetriebnahme und dem ersten Kontakt mit Lebensmitteln vorheizen. Das Gerät kann unangenehmen Geruch und Rauch abgeben. Lüften Sie den Raum während des Vorheizens.

1. Entfernen Sie alle Zubehörteile und die herausnehmbaren Einhängegitter aus dem Gerät.
2. Einstellen der Funktion . Einstellen der Höchsttemperatur. Lassen Sie das Gerät für 1 Std laufen.

- Einstellen der Funktion . Einstellen der Höchsttemperatur. Lassen Sie das Gerät für 15 Min laufen.
- Einstellen der Funktion . Einstellen der Höchsttemperatur. Lassen Sie das Gerät für 15 Min laufen.
- Schalten Sie das Gerät aus und warten Sie, bis es abgekühlt ist.

- Reinigen Sie das Gerät und das Zubehör nur mit einem Mikrofasertuch, warmem Wasser und einem milden Reinigungsmittel.
- Setzen Sie die Zubehörteile und die entnehmbaren Einhängegitter wieder in ihre ursprüngliche Position ein.

7. TÄGLICHER GEBRAUCH

WARNUNG!

Siehe Kapitel Sicherheitshinweise.

7.1 Ofenfunktionen



Backofenbeleuchtung

Zum Einschalten der Lampe.



Umluft

Zum Braten oder zum Braten und Backen von Speisen mit derselben Kochtemperatur auf mehreren Ebenen gleichzeitig, ohne dass es zu einer Aromaübertragung kommt.



Feuchte Umluft

Diese Funktion ist entwickelt worden, um während des Kochvorgangs Energie zu sparen. Wenn Sie diese Funktion nutzen, kann die Temperatur im Garraum von der eingestellten Temperatur abweichen. Die Wärmeleistung kann geringer sein. Weitere Informationen zu folgenden Themen finden Sie im Kapitel „Täglicher Gebrauch“: Feuchte Umluft.



Ober- / Unterhitze / Aqua Reinigung

Backen und Braten von Speisen auf einer Einschubebene. Weitere Informationen zu folgenden Themen finden Sie im Kapitel „Pflege und Reinigung“: Aqua-Reinigung.



Unterhitze

Zum Backen von Kuchen mit knusprigen Böden und zum Einkochen von Lebensmitteln.



Heißluft

Zum Braten von Fleisch und Backen von Kuchen. Stellen Sie eine niedrigere Temperatur ein als bei Ober-/Unterhitze, da der Lüfter die Wärme gleichmäßig im Backofeninneren verteilt.



Grill

Zum Grillen dünner Lebensmittel und zum Toasten von Brot.



Heißluftgrillen

Zum Braten großer Fleischstücke oder von Geflügel mit Knochen auf einer Ebene. Zum Backen von Gratins und zum Bräunen.



Auftauen

Zum Auftauen von Lebensmitteln (Gemüse und Obst). Die Auftauzeit hängt von der Menge und Größe der gefrorenen Lebensmittel ab.

7.2 Hinweise zu: Feuchte Umluft

Diese Funktion wurde zur Einhaltung der Energieeffizienzklasse und der Ökodesign-Anforderungen (gemäß EU 65/2014 und EU 66/2014) verwendet. Tests gemäß: IEC/EN 60350-1.

Die Backofentür sollte während des Garvorgangs geschlossen bleiben, damit die Funktion nicht unterbrochen wird. So wird gewährleistet, dass der Backofen mit der höchsten Energieeffizienz arbeitet.

Näheres zum Garen finden Sie im Kapitel „Tipps und Hinweise“, Feuchte Umluft. Allgemeine Empfehlungen zum Energiesparen finden Sie im Kapitel „Energieeffizienz“, Energiesparen.

7.3 Einstellen einer Ofenfunktion

- Drehen Sie den Backofen-Einstellknopf auf eine Ofenfunktion.
- Drehen Sie den Wahlknopf, um die Temperatur auszuwählen.

3. Drehen Sie nach Beendigung des Garvorgangs die Knöpfe in die Aus-Position, um das Gerät auszuschalten.

8. ZUSATZFUNKTIONEN

8.1 Kühlgebläse

Wenn das Gerät in Betrieb ist, schaltet sich das Kühlgebläse automatisch ein, um die Oberflächen des Geräts kühl zu halten. Nach dem Abschalten des Geräts kann das Kühlgebläse weiterlaufen, bis das Gerät abgekühlt ist.



8.2 Sicherheitsthermostat

Ein unsachgemäßer Gebrauch des Ofens oder defekte Bestandteile können zu einer







gefährlichen Überhitzung führen. Um dies zu verhindern, ist der Backofen mit einem Sicherheitsthermostat ausgestattet, der die Stromzufuhr unterbrechen kann. Die Wiedereinschaltung des Backofens erfolgt automatisch bei Temperaturabfall.

9. UHRFUNKTIONEN





9.1 Uhrfunktionstabelle



	Uhrzeit Zum Einstellen, Ändern oder Überprüfen der Uhrzeit.
	Dauer Zum Einstellen der Einschaltdauer für das Gerät.
	Kurzzeit-Wecker Einstellen eines Countdowns. Diese Funktion hat keine Auswirkung auf den Betrieb des Geräts. Sie können diese Funktion jederzeit und auch bei ausgeschaltetem Gerät einstellen.

9.2 Einstellung: Uhrzeit

1.  – wiederholt drücken, um die Uhrzeit zu ändern.  - blinkt.
2. ,  - zum Einstellen der Zeit drücken. Nach etwa 5 Sek hört die Anzeige auf zu blinken und das Display zeigt die Zeit an.  - blinkt, wenn Sie das Gerät an die Stromversorgung anschließen, nach einem Stromausfall und wenn der Timer nicht eingestellt ist. ,  - zum Einstellen der Zeit drücken.





9.3 Einstellung: Dauer

1. Wählen Sie eine Ofenfunktion und die Temperatur.
2.  – wiederholt drücken.  - blinkt.
3. ,  - drücken zum Einstellen der Dauer.



Das Display zeigt .  - blinkt, wenn die eingestellte Zeit endet. Das Signal ertönt und das Gerät schaltet sich aus.

4. Drücken Sie eine beliebige Taste, um das Signal abzustellen.
5. Drehen Sie den Knopf in die Aus-Position.

9.4 Einstellung: Kurzzeit-Wecker

1.  – wiederholt drücken.  - blinkt.
2. ,  - zum Einstellen der Zeit drücken. Die Funktion startet automatisch nach 5 Sek. Nach Ablauf der eingestellten Zeit ertönt der Signalton.
3. Drücken Sie eine beliebige Taste, um das Signal abzustellen.
4. Drehen Sie den Knopf in die Aus-Position.

9.5 Abbrechen: Uhrfunktionen

1.  – wiederholt drücken, bis das Symbol der Uhrfunktion zu blinken anfängt.
2. Drücken und halten Sie .

Die Uhrfunktion wird nach einigen Sekunden ausgeschaltet.

10. VERWENDUNG DES ZUBEHÖRS

WARNUNG!

Siehe Kapitel Sicherheitshinweise.

10.1 Einsetzen des Zubehörs

Die kleine Einkerbung auf der Oberseite erhöht die Sicherheit. Die Vertiefungen sind auch Kippsicherungen. Durch den umlaufend erhöhten Rand des Rosts ist das Kochgeschirr gegen Abrutschen vom Rost gesichert.

Kombirost

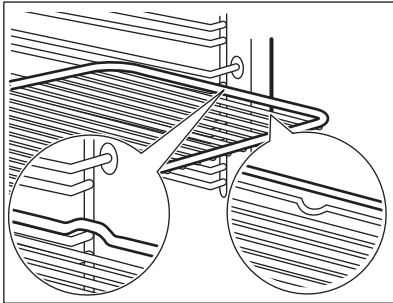

Schieben Sie den Rost mit den Füßen nach unten zwischen die Führungsstäbe der Einhängegitter.

Backblech / Auflauffanne

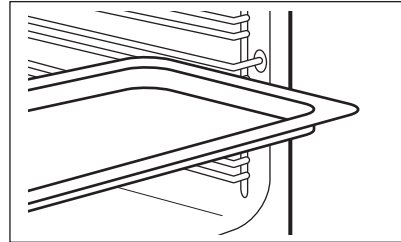

Schieben Sie das Backblech zwischen die Führungsstäbe der Einhängegitter.

11. TIPPS UND HINWEISE

11.1 Garempfehlungen

Die Temperaturen und Garzeiten in den Tabellen dienen nur als Richtwerte. Sie hängen von den Rezepten sowie der Qualität und Menge der verwendeten Zutaten ab.

Ihr Gerät backt oder brät unter Umständen anders als Ihr früheres Gerät. Die Hinweise unten enthalten die empfohlenen Einstellungen für Temperatur, Garzeit und Einschubebene für die einzelnen Speisen.

Die Ebenen werden vom Boden des Backofens aus gezählt.

Finden Sie für ein bestimmtes Rezept keine konkreten Einstellungen, orientieren Sie sich an einem ähnlichen Rezept.

Tipps zur Energieeinsparung finden Sie im Kapitel „Energieeffizienz“.

In den Tabellen verwendete Symbole:





Lebensmittelart



Ofenfunktion



Temperatur

	Zubehör
	Einschubebene
	Garzeit (Min)





11.2 Feuchte Umluft - Empfohlenes Zubehör





Verwenden Sie die dunklen und nicht reflektierenden Formen und Behälter. Sie haben eine bessere Wärmeabsorption als helle Farbe und reflektierende Schüsseln.

- **Pizzapfanne** - dunkel, nicht-reflektierend, Durchmesser 28cm
- **Auflaufform** - dunkel, nicht-reflektierend, Durchmesser 26cm
- **Auflaufförmchen** - Keramik, Durchmesser 8cm, Höhe 5 cm
- **Flan-Boden-Backform** - dunkel, nicht reflektierend, Durchmesser 28cm

11.3 Feuchte Umluft





Beachte für beste Ergebnisse die unten in der Tabelle aufgeführten Empfehlungen.

		°C		
Brötchen, süß, 12 Stück	Backblech oder tiefes Blech	180	2	35 - 40
Brötchen, 9 Stück	Backblech oder tiefes Blech	180	2	35 - 40
Pizza, gefroren, 0.35 kg	Kombirost	220	2	35 - 40
Biskuitrolle	Backblech oder tiefes Blech	170	2	30 - 40
Brownie	Backblech oder tiefes Blech	180	2	30 - 40
Soufflé, 6 Stück	Keramikförmchen auf Kombirost	200	3	30 - 40
Biskuitboden	Biskuitform auf Kombirost	170	2	20 - 30
Englischer Sandwichkuchen à la Victoria	Backform auf Kombirost	170	2	35 - 45
Fisch, pochiert, 0.3 kg	Backblech oder tiefes Blech	180	3	35 - 45
Fisch, ganz, 0.2 kg	Backblech oder tiefes Blech	180	3	35 - 45
Fischfilet, 0.3 kg	Pizzapfanne auf Kombirost	180	3	35 - 45
Fleisch, pochiert, 0.25 kg	Backblech oder tiefes Blech	200	3	40 - 50
Schaschlik 0.5kg	Backblech oder tiefes Blech	200	3	25 - 35
Plätzchen, 16 Stück	Backblech oder tiefes Blech	180	2	20 - 30
Makronen, 20 Stück	Backblech oder tiefes Blech	180	2	40 - 45
Muffins, 12 Stück	Backblech oder tiefes Blech	170	2	30 - 40
Kleingebäck, pikant, 16 Stück	Backblech oder tiefes Blech	170	2	35 - 45
Mürbeteigplätzchen, 20 Stück	Backblech oder tiefes Blech	150	2	40 - 50
Törtchen, 8 Stück	Backblech oder tiefes Blech	170	2	20 - 30

		°C		
Gemüse, pochiert, 0,4 kg	Backblech oder tiefes Blech	180	3	35 - 40
Vegetarisches Omelett	Pizzapfanne auf Kombirost	200	3	30 - 45
Mediterranes Gemüse, 0,7 kg	Backblech oder tiefes Blech	180	4	35 - 40

11.4 Informationen für Prüfinstitute

Tests gemäß IEC 60350-1.

				°C	
Törtchen, 16 pro Blech	Ober- / Unterhitze	Backblech	3	170	20 - 35
Törtchen, 16 pro Blech	Heißluft	Backblech	3	160	20 - 35
Törtchen, 16 pro Blech	Heißluft	Backblech	1 und 3	160	20 - 35
Apfelkuchen, 2 Backformen à Ø 20 cm	Ober- / Unterhitze	Kombirost	1	170	70 - 90
Apfelkuchen, 2 Backformen à Ø 20 cm	Heißluft	Kombirost	2	160	70 - 90
Biskuit, Kuchenform Ø 26 cm	Ober- / Unterhitze	Kombirost	2	170	35 - 45
Biskuit, Kuchenform Ø 26 cm	Heißluft	Kombirost	2	160	35 - 45
Mürbeteiggebäck 1)	Ober- / Unterhitze	Backblech	3	150	20 - 35
Mürbeteiggebäck 1)	Heißluft	Backblech	3	150	20 - 35
Toast 1)	Grill	Kombirost	3	Max.	1 - 5

1) Gerät 10 Minuten vorheizen.

12. REINIGUNG UND PFLEGE

WARNUNG!

Siehe Kapitel Sicherheitshinweise.

12.1 Hinweise zur Reinigung

Reinigungsmittel

- Reinigen Sie die Vorderseite des Geräts nur mit einem Mikrofasertuch mit warmem Wasser und einem milden Reinigungsmittel. Reinigen und überprüfen Sie die Türdichtung um den Garraumrahmen.

- Reinigen Sie die Metalloberflächen mit einer geeigneten Reinigungslösung.
- Reinigen Sie Flecken mit einem milden Reinigungsmittel.

Täglicher Gebrauch

- Reinigen Sie den Innenraum des Geräts nach jedem Gebrauch. Fettansammlungen oder andere Speisereste könnten einen Brand verursachen.
- Es kann sich Feuchtigkeit im Gerät oder an den Glasscheiben der Tür niederschlagen. Um die Kondensation zu reduzieren, schalten Sie das Gerät immer 10 Minuten vor dem Garen ein. Lassen Sie Speisen nicht länger als 20 Minuten im Gerät stehen. Trocknen Sie das Innere des Geräts nach jedem Gebrauch nur mit einem Mikrofasertuch.

Zubehör

- Reinigen Sie alle Zubehörteile nach jedem Gebrauch und lassen Sie sie trocknen. Verwenden Sie nur ein Mikrofasertuch mit warmem Wasser und einem milden Reinigungsmittel. Reinigen Sie die Zubehörteile nicht im Geschirrspüler.
- Reinigen Sie das Zubehör mit Antihafbeschichtung nicht mit Scheuermitteln oder scharfkantigen Gegenständen.

12.2 Entfernen der Einhängegitter

Entfernen Sie die Eihängegitter zur Reinigung des Geräts.

1. Schalten Sie das Gerät aus und warten Sie, bis es abgekühlt ist.
2. Ziehen Sie das Eihängegitter vorne von der Seitenwand weg.
3. Ziehen Sie das Eihängegitter hinten von der Seitenwand weg und nehmen Sie es heraus.

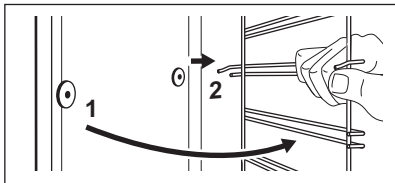

4. Setzen Sie die Eihängegitter in umgekehrter Reihenfolge ein.

12.3 Aqua Reinigung

Bei dieser Reinigungsfunktion werden mithilfe von Feuchtigkeit Fett- und Speisereste aus dem Gerät entfernt.

1. Füllen Sie Wasser in die Garraumvertiefung: 150 ml.
2. Stellen Sie die Funktion  ein.
3. Stellen Sie die Temperatur auf 90 °C ein.
4. Lassen Sie das Gerät 30 Min lang arbeiten.
5. Schalten Sie das Gerät aus.
6. Warten Sie, bis das Gerät kalt ist. Trocknen Sie den Garraum mit einem weichen Lappen.

12.4 Aus- und Einbauen der Tür

Die Backofentür hat zwei Glasscheiben. Sie können die Backofentür und die innere Glasscheibe entfernen, um sie zu reinigen. Lesen Sie die gesamte Anleitung „Aus- und Einbauen der Tür“, bevor Sie die Glasscheiben entfernen.

VORSICHT!

Verwenden Sie den Backofen nicht ohne die Glasscheiben.

1. Öffnen Sie die Backofentür vollständig und halten Sie beide Scharniere fest.

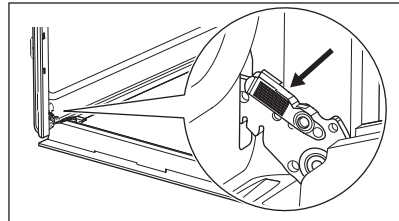

2. Heben und ziehen Sie die Verriegelungen an, bis sie einrasten.

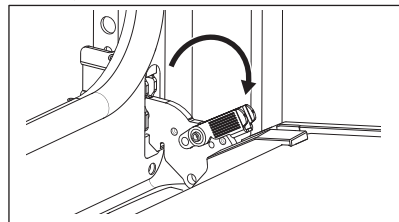

3. Schließen Sie die Backofentür halb bis zur ersten Öffnungsstellung.

Anschließend heben und ziehen Sie die Tür aus der Aufnahme heraus.

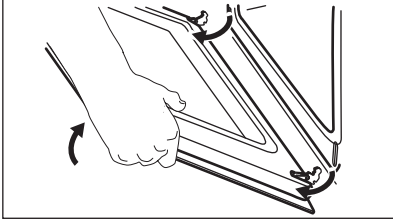

4. Legen Sie die Backofentür auf einer stabilen Oberfläche auf einen weichen Lappen und lösen Sie das Verriegelungssystem, um die innere Glasscheibe zu entfernen.

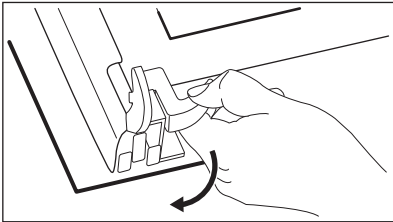

5. Drehen Sie die Befestigungen um 90° und nehmen Sie sie aus der Halterung.

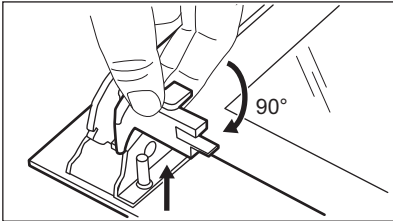

6. Zuerst vorsichtig anheben und dann die Glasscheibe entfernen.

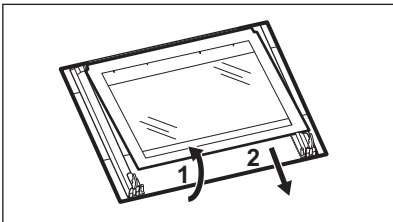

7. Reinigen Sie die Glasscheiben mit Wasser und Spülmittel. Trocknen Sie die Glasscheiben sorgfältig. Reinigen Sie die Glasscheiben nicht im Geschirrspüler.

8. Setzen Sie nach der Reinigung die Glasscheibe und die Backofentür ein. Wenn die Tür korrekt installiert ist, hören Sie beim Schließen der Verriegelungen ein Klicken.

Bei korrektem Einbau macht die Türabdeckung ein Klickgeräusch.

Stellen Sie sicher, dass Sie die innere Glasplatte **A** korrekt in der Aufnahme installieren.

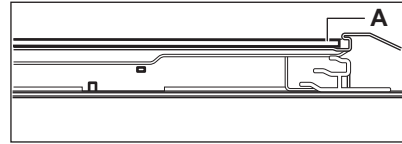

12.5 Austauschen der Lampe

WARNUNG!

Stromschlaggefahr.
Die Lampe kann heiß sein.

1. Schalten Sie das Gerät aus und warten Sie, bis es abgekühlt ist.
2. Trennen Sie das Gerät von der Stromversorgung.
3. Legen Sie das Tuch auf den Ofenboden.

Hintere Lampe

1. Drehen Sie die Glasabdeckung und nehmen Sie sie ab.
2. Reinigen Sie die Glasabdeckung.
3. Ersetzen Sie die Lampe durch eine geeignete, bis 300 °C hitzebeständige Lampe.
4. Bringen Sie die Glasabdeckung an.

13. FEHLERSUCHE

WARNUNG!

Siehe Kapitel Sicherheitshinweise.

13.1 Was zu tun ist, wenn ...

In allen Fällen, die nicht in dieser Tabelle aufgeführt sind, wenden Sie sich bitte an ein autorisiertes Servicezentrum.

Störung	Ursache und Abhilfe
Das Gerät erwärmt sich nicht.	Die Sicherung ist durchgebrannt. Vergewissern Sie sich, dass die Sicherung die Ursache für die Störung ist. Wenn das Problem weiterhin besteht, wenden Sie sich an einen qualifizierten Elektriker.
Die Türdichtung ist beschädigt.	Verwenden Sie das Gerät nicht. Wenden Sie sich an ein autorisiertes Servicezentrum.
Im Display wird „12.00“ angezeigt.	Es gab einen Stromausfall. Stellen Sie die Uhrzeit ein.

Störung	Ursache und Abhilfe
Die Lampe funktioniert nicht.	Die Lampe ist durchgebrannt. Ersetzen Sie die Lampe. Siehe „Pflege und Reinigung“, „Austauschen der Lampe“.

13.2 Service-Daten

Wenn Sie das Problem nicht selbst lösen können, wenden Sie sich an Ihren Händler oder ein autorisiertes Servicezentrum.

Die vom Kundendienst benötigten Daten finden Sie auf dem Typenschild. Das Typenschild befindet sich am vorderen Rahmen des Geräts. Es ist bei geöffneter Tür sichtbar. Entfernen Sie das Typenschild nicht vom Gerät.

Wir empfehlen Ihnen, die Daten hier zu notieren:

Modell (MOD.):

Produktnummer (PNC):

Seriennummer (S.N.):

14. ENERGIEEFFIZIENZ

14.1 Produktinformationen und Produktinformationsblatt gemäß den EU-Verordnungen zu Umweltdesign und Energiekennzeichnung

Name des Lieferanten	Electrolux
Modellbezeichnung	EOK4B0K1 944068420 EOK4B0W1 944068421
Energieeffizienzindex	95.1
Energieeffizienzklasse	A
Energieverbrauch mit einer Standardbeladung, konventioneller Modus	0.89 kWh/Programm
Energieverbrauch mit einer Standardbeladung, Umluft-Modus	0.78 kWh/Programm
Anzahl der Garräume	1
Wärmequelle	Strom

Lautstärke	65 l	
Art des Backofens	Eingebauter Backofen	
Masse	EOK4B0K1	28.8 kg
	EOK4B0W1	28.8 kg

IEC/EN 60350-1 – Elektrische Kochgeräte für den Hausgebrauch – Teil 1: Herde, Backöfen, Dampfbacköfen und Grills – Methoden zur Leistungsmessung.

14.2 Produktinformationen für Stromverbrauch und maximale Zeit bis zum Erreichen des entsprechenden Energiesparmodus

Leistungsaufnahme im Bereitschaftszustand	0.8 W
Maximale Zeit, die das Gerät benötigt, um automatisch den entsprechenden Energiesparmodus zu erreichen	20 Min

14.3 Energiespartipps

Die folgenden Tipps helfen Ihnen, bei der Verwendung Ihres Geräts Energie zu sparen.

Stellen Sie sicher, dass die Gerätetür geschlossen ist, wenn das Gerät in Betrieb ist. Die Gerätetür darf während des Garvorgangs nicht zu oft geöffnet werden. Halten Sie die Türdichtung sauber und stellen Sie sicher, dass sie sich fest in der richtigen Position befindet.

Verwenden Sie Kochgeschirr aus Metall und dunkle, nicht-reflektierende Backformen und Behälter, um mehr Energie zu sparen.

Heizen Sie das Gerät vor dem Garen nicht vor, es sei denn, dies wird ausdrücklich empfohlen.

Wenn Sie mehrere Speisen gleichzeitig zubereiten, halten Sie die Unterbrechungen beim Backen so kurz wie möglich.

Garen mit Heißluft

Nutzen Sie, wenn möglich, die Garfunktionen mit Heißluft, um Energie zu sparen.

Restwärme

Beträgt die Garzeit mehr als 30 Minuten, reduzieren Sie die Gerätetemperatur mindestens 3 - 10 Min. vor Ablauf des Garvorgangs. Durch die Restwärme im Gerät wird der Garvorgang fortgesetzt.

Nutzen Sie die Restwärme, um die Speisen warmzuhalten oder andere Gerichte aufzuwärmen.

Warmhalten von Speisen

Wählen Sie die niedrigste Temperatureinstellung, wenn Sie die Restwärme zum Warmhalten von Speisen nutzen möchten.

Feuchte Umluft

Diese Funktion soll während des Garvorgangs Energie sparen.

15. INFORMATIONEN ZUR ENTSORGUNG

Ihre Pflichten als Endnutzer



Dieses Elektro- bzw. Elektronikgerät ist mit einer durchgestrichenen Abfalltonne auf Rädern gekennzeichnet. Das Gerät darf deshalb nur getrennt vom unsortierten Siedlungsabfall gesammelt und zurückgenommen werden, es darf also nicht in den Hausmüll gegeben werden. Das Gerät kann z. B. bei einer kommunalen Sammelstelle oder ggf. bei einem Vertreiber (siehe zu deren Rücknahmepflichten unten) abgegeben werden. Das gilt auch für alle Bauteile, Unterbaugruppen und Verbrauchsmaterialien des zu entsorgenden Altgeräts.

Bevor das Altgerät entsorgt werden darf, müssen alle Altbatterien und Altakkumulatoren vom Altgerät getrennt werden, die nicht vom Altgerät umschlossen sind. Das gleiche gilt für Lampen, die zerstörungsfrei aus dem Altgerät entnommen werden können. Der Endnutzer ist zudem selbst dafür verantwortlich, personenbezogene Daten auf dem Altgerät zu löschen.

Hinweise zum Recycling

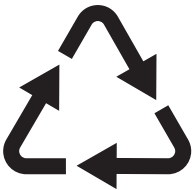

Helfen Sie mit, alle Materialien zu recyceln, die mit diesem Symbol gekennzeichnet sind. Entsorgen Sie solche Materialien, insbesondere Verpackungen, nicht im Hausmüll sondern über die bereitgestellten Recyclingbehälter oder die entsprechenden örtlichen Sammelsysteme.

Recyceln Sie zum Umwelt- und Gesundheitsschutz auch elektrische und elektronische Geräte.

Rücknahmepflichten der Verreiber in Deutschland

Wer auf mindestens 400 m² Verkaufsfläche Elektro- und Elektronikgeräte vertreibt oder sonst geschäftlich an Endnutzer abgibt, ist verpflichtet, bei Abgabe eines neuen Geräts ein Altgerät des Endnutzers der gleichen Geräteart, das im Wesentlichen die gleichen Funktionen wie das neue Gerät erfüllt, am Ort der Abgabe oder in unmittelbarer Nähe hierzu unentgeltlich zurückzunehmen. Das gilt auch für Verreiber von Lebensmitteln mit einer Gesamtverkaufsfläche von mindestens 800 m², die mehrmals im Kalenderjahr oder dauerhaft Elektro- und Elektronikgeräte anbieten und auf dem Markt bereitstellen. Solche Verreiber müssen zudem auf Verlangen des Endnutzers Altgeräte, die in keiner äußeren Abmessung größer als 25 cm sind (kleine Elektrogeräte), im Einzelhandelsgeschäft oder in unmittelbarer Nähe hierzu unentgeltlich zurückzunehmen; die Rücknahme darf in diesem Fall nicht an den Kauf eines Elektro- oder Elektronikgerätes geknüpft, kann aber auf drei Altgeräte pro Geräteart beschränkt werden.

Ort der Abgabe ist auch der private Haushalt, wenn das neue Elektro- oder Elektronikgerät dorthin geliefert wird; in diesem Fall ist die Abholung des Altgerätes für den Endnutzer kostenlos.

Die vorstehenden Pflichten gelten auch für den Vertrieb unter Verwendung von Fernkommunikationsmitteln, wenn die Verreiber Lager- und Versandflächen für Elektro- und Elektronikgeräte bzw. Gesamtlager- und -versandflächen für Lebensmittel vorhalten, die den oben genannten Verkaufsflächen entsprechen. Die unentgeltliche Abholung von Elektro- und Elektronikgeräten ist dann aber auf Wärmeüberträger (z. B. Kühlschrank), Bildschirme, Monitore und Geräte, die Bildschirme mit einer Oberfläche von mehr als 100 cm² enthalten, und Geräte beschränkt, bei denen mindestens eine der äußeren Abmessungen mehr als 50 cm beträgt. Für alle übrigen Elektro- und Elektronikgeräte muss der Verreiber geeignete Rückgabemöglichkeiten in zumutbarer Entfernung zum jeweiligen

Endnutzer gewährleisten; das gilt auch für kleine Elektrogeräte (s.o.), die der Endnutzer zurückgeben will, ohne ein neues Gerät zu kaufen.

Rücknahmepflichten von Vertreibern und andere Möglichkeiten der Entsorgung von Elektro- und Elektronikgeräten in der Region Wallonien

Vertreiber, die Elektro- und Elektronikgeräte verkaufen, sind verpflichtet, bei der Lieferung von Neugeräten Altgeräte desselben Typs, die im Wesentlichen die gleichen Funktionen wie die Neugeräte erfüllen, kostenlos vom Endverbraucher zurückzunehmen. Dies gilt auch bei der Lieferung von neuen Elektro- und Elektronikgeräten oder beim Fernabsatz.

Darüber hinaus ist jeder, der Elektro- und Elektronikgeräte auf einer Verkaufsfläche von mindestens 400 m² verkauft, verpflichtet, Altgeräte, die in keiner äußeren Abmessung größer als 25 cm sind (Elektrokleingeräte), im Ladengeschäft oder in unmittelbarer Nähe kostenlos zurückzunehmen; die Rücknahme darf in diesem Fall nicht vom Kauf eines Elektro- oder Elektronikgerätes abhängig gemacht werden.

Die Rücknahme von Elektro- und Elektronikgeräten kann auch auf Containerplätzen oder zugelassenen Recyclinghöfen erfolgen. Für weitere Informationen wenden Sie sich bitte an Ihre Gemeindeverwaltung.

Velkomin(n) til Electrolux! Þakka þér fyrir að velja heimilistækið okkar.



Fá leiðbeiningar um notkun, bæklinga, bilanaleit, þjónustu- og viðgerðarupplýsingar.
www.electrolux.com/support

Með fyrirvara á breytingum.

EFNISYFIRLIT

1. ÖRYGGISUPPLÝSINGAR.....	103
2. ÖRYGGISLEIÐBEININGAR.....	105
3. INNSETNING.....	108
4. VÖRULÝSING.....	109
5. STJÓRNBOÐ.....	109
6. FYRIR FYRSTU NOTKUN.....	110
7. DAGLEG NOTKUN.....	110
8. VIÐBÓTARSTILLINGAR.....	111
9. TÍMASTILLINGAR.....	111
10. AUKABÚNAÐURINN NOTAÐUR.....	112
11. ÁBENDINGAR OG RÁÐ.....	112
12. UMHIRÐA OG HREINSUN.....	114
13. BILANALET.....	116
14. ORKUNÝTNI.....	117
15. UMHVERFISMÁL.....	118

1. ⚠ ÖRYGGISUPPLÝSINGAR

Fyrir uppsetningu og notkun heimilistækisins skal lesa meðfylgjandi leiðbeiningar vandlega. Framleiðandinn ber ekki ábyrgð á neinum meiðslum eða skemmdum sem leiða af rangri uppsetningu eða notkun. Geymdu alltaf leiðbeiningarnar á öruggum stað þar sem auðvelt er að nálgast þær til síðari notkunar.

1.1 Öryggi barna og viðkvæmra einstaklinga

- Börn, 8 ára og eldri og fólk með minnkaða líkamlega-, skyn- eða andlega getu, eða sem skortir reynslu og þekkingu, mega nota þetta tæki, ef þau eru undir eftirliti eða hafa verið veittar leiðbeiningar varðandi örugga notkun tækisins og ef þau skilja hættuna sem því fylgir. Halda skal börnum yngri

en 8 ára gömlum og fólki með mjög miklar og flóknar fatlanir frá heimilistækinu, nema þau séu undir stöðugu eftirliti.

- Hafa ætti eftirlit með börnum til að tryggja að þau leiki sér ekki með heimilistækið.
- Haltu öllum umbúðum frá börnum og fargaðu þeim á viðeigandi hátt.
- VIÐVÖRUN: Heimilistækið og aðgengilegir hlutar þess hitna meðan á notkun stendur. Haltu börnum og gæludýrum fjarri heimilistækinu þegar það er í notkun og þegar það kólnar.
- Ef heimilistækið er með barnalæsingu ætti hún að vera virkjuð.
- Börn eiga ekki að hreinsa eða framkvæma notandaviðhald á heimilistækinu án eftirlits.

1.2 Almennt öryggi

- Þetta heimilistæki er eingöngu ætlað til matreiðslu.
- Þetta heimilistæki er hannað til notkunar innanhúss á heimilum.
- Þetta heimilistæki má nota á skrifstofum, í herbergjum hótela, herbergjum gestahúsa, bændagistingum og öðrum sambærilegum gistirýmum þar sem notkun er ekki meiri en almenn (meðal) heimilisnotkun.
- Einungis til þess hæfur aðili má setja upp þetta heimilistæki og skipta um snúruna.
- Ekki má nota heimilistækið fyrr en innbyggða virkið hefur verið uppsett.
- Aftengdu heimilistækið frá rafmagns- og vatnsinntaki áður en hvers kyns viðhaldsvinna fer fram.
- Ef rafmagnssnúra er skemmd verður framleiðandi, viðurkennd þjónustumiðstöð, eða álíka hæfur aðili að skipta um hana til að forðast hættu vegna rafmagns.
- VIÐVÖRUN: Tryggðu að slökkt sé á heimilistækinu áður en þú skiptir um ljósið til að forðast möguleika á raflosti.
- VIÐVÖRUN: Heimilistækið og aðgengilegir hlutar þess hitna meðan á notkun stendur. Gæta ætti varúðar þegar

hitunarelementin eru snert eða yfirborð holrýmis heimilistækisins.

- Notaðu alltaf hanska við að taka úr og setja í aukahluti eða eldföst matarilát.
- Til þess að taka hillustuðninginn úr skal fyrst toga í framhluta hillustuðningsins og síðan afturhluta hans frá hliðarveggjunum. Komdu hilluberunum fyrir í öfugri röð.
- Notaðu ekki gufuhreinsibúnað til að hreinsa heimilistækið.
- Notaðu ekki sterk tærandi hreinsiefni eða beittar málmsköfur til að hreinsa glerhurðina þar sem slíkt getur rispað yfirborðið, sem getur aftur leitt til þess að glerið brotnar.

2. ÖRYGGISLEIÐBEININGAR

2.1 Uppsetning

AÐVÖRUN!

Einungis til þess hæfur aðili má setja upp þetta heimilistæki.

- Fjarlægðu allar umbúðir.
- Ekki setja upp eða nota skemmt heimilistæki.
- Fylgdu leiðbeiningum um uppsetningu sem fylgja með heimilistækinu.
- Alltaf skal sýna aðgát þegar heimilistækið er fært vegna þess að það er þungt. Notaðu alltaf öryggishanska og lokaðan skóbúnað.
- Dragðu heimilistækið ekki á handfanginu.
- Settu heimilistækið upp á öruggum og hentugum stað sem uppfyllir uppsetningarkröfur.
- Haltu lágmarksfjarlægð frá öðrum heimilistækjum og einingum.
- Áður en þú setur upp ofninn skaltu athuga hvort hurðin opnast án heftingar.
- Heimilistækið er útbúið rafstýrðu kælikerfi. Það þarf rafstraum til að geta gengið.

Lágmarkshæð skáps (Lágmarkshæð skáps undir vinnuborði)	590 (600) mm
--------------------------------------------------------	--------------

Breidd skáps	560 mm
--------------	--------

Dýpt skáps	550 (550) mm
------------	--------------

Hæð heimilistækis að framan	598 mm
Hæð heimilistækis að aftan	579 mm
Breidd heimilistækis að framan	594 mm
Breidd heimilistækis að aftan	558 mm
Dýpt heimilistækisins	561 mm
Innbyggð dýpt heimilistækisins	540 mm
Dýpt með opna hurð	1007 mm
Lágmarksstærð loftops. Op er staðsett neðst á bakhlið	560x20 mm
Lengd rafmagnssnúru. Snúra er staðsett í hægra horni bakhliðar	1100 mm
Festiskrúfur	4x25 mm

2.2 Rafmagnstenging

AÐVÖRUN!

Hætta á eldi og raflosti.

- Allar rafmagnstengingar skulu framkvæmdar af viðurkenndum rafvirkja.
- Heimilistækið verður að vera jarðtengt.

- Gakktu úr skugga um að færíbreyturnar á merkiplötunni séu samhæfar við rafmagnsflokkun aðalæðar aflagjafa.
- Notaðu alltaf rétt ísetta innstungu sem ekki veldur raflosti.
- Notaðu ekki fjöltengi eða framlengingarsnúrur.
- Gakktu úr skugga um að rafmagnsklóin og snúran verði ekki fyrir skemmdum. Ef skipta þarf um rafmagnssnúru verður viðurkennd þjónustumiðstöð okkar að sjá um það.
- Ekki láta rafmagnssnúrurnar snerta eða koma nálægt hurð heimilistækisins, eða skotið undir heimilistækinu, sérstaklega þegar það er í gangi eða hurðin er heit.
- Vörn lifandi og einangraðra hluta gegn raflosti verður að vera fest þannig að ekki sé hægt að fjarlægja hana án verkfæra.
- Aðeins skal tengja rafmagnsklóna við rafmagnsinnstunguna í lok uppsetningarinnar. Gakktu úr skugga um að rafmagnsklóin sé aðgengileg eftir uppsetningu.
- Ef rafmagnsinnstungan er laus, skal ekki tengja rafmagnsklóna.
- Ekki toga í snúruna til að taka tækið úr sambandi. Taktu alltaf um klóna.
- Notaðu aðeins réttan einangrunarbúnað: Línuvarnarstraumloka, öryggi (öryggi með skrófgangi fjarlægð úr höldunni), lekaliða og spólurofa.
- Rafmagnsuppsetningin verður að vera með einangrunarbúnað sem leyfir þér að aftengja tækið frá stofnæð á öllum pólum. Einangrunarbúnaðurinn verður að hafa að lágmarki 3 mm snertiopnunarvidd.
- Þessu tæki fylgja rafmagnskló og -snúra.

Tegundir kapla sem hægt er að nota fyrir uppsetningu eða endurnýjun í Evrópu:

H07 RN-F, H05 RN-F, H05 RRF, H05 VV-F, H05 V2V2-F (T90), H05 BB-F

Fyrir þann hluta vírsins vísast til heildarorkunnar á upplýsingaspjaldinu. Þú getur einnig vísað til töflunnar:

Heildarafli (W)	Hluti vírsins (mm ²)
hámark 1380	3x0.75
hámark 2300	3x1

Heildarafli (W)	Hluti vírsins (mm ²)
hámark 3680	3x1.5

Jarðtengingin (grænn / gulur vír) verður að vera 2 cm lengri en brúni fasavírinng og blái hlutlausí vírinng.

2.3 Notkun

⚠ AÐVÖRUN!

Hætta á meiðslum, bruna og raflosti eða sprengingu.

- Breytið ekki eiginleikum heimilistækisins.
- Gangið úr skugga um að loftræstiop séu ekki stífluð.
- Látið heimilistækið ekki vera án eftirlits á meðan það er í gangi.
- Slökkvið á heimilistækinu eftir hverja notkun.
- Farið varlega þegar hurð heimilistækisins er opnuð á meðan það er í gangi. Heitt loft getur losnað út.
- Notið ekki heimilistækið með blautar hendur eða þegar það er í snertingu við vatn.
- Beitið ekki þrýstingi á opna hurð.
- Notið ekki heimilistækið sem vinnusvæði eða geymslusvæði.
- Opnið hurð heimilistækisins varlega. Notkun efna sem innihalda áfengi getur valdið blöndu af áfengi og lofti.
- Láttu ekki neista eða opinn eld komast í snertingu við heimilistækið þegar þú opnar hurðina.
- Notaðu alltaf gler og krukkur sem eru með niðursuðusamþykki.
- Setjið ekki eldfim efni eða hluti bleytta með eldfimum efnum í, nálægt, eða á heimilistækið.

⚠ AÐVÖRUN!

Hætta á eldi og skemmdum á heimilistækinu.

- Til að koma í veg fyrir skemmdir eða aflitun á gljáhúðinni:
 - setjið ekki ofnáhöld eða aðra hluti beint á botn heimilistækisins.
 - setjið ekki álpappír beint á botn heimilistækisins.

- setjið ekki vatn beint inn í heitt heimilistækið.
 - látið ekki raka rétti og rök matvæli vera inni í heimilistækinu eftir að matreiðslu er lokið.
 - farið varlega þegar aukahlutir eru fjarlægðir eða settir upp.
- Afliitun á glerungnum eða ryðfríu stáli hefur engin áhrif á getu eða frammistöðu heimilistækisins.
 - Notið djúpa skúffu fyrir rakar kókur. Ávaxtasafi veldur blettum sem geta verið varanlegir.
 - Alltaf skal elda með hurð heimilistækisins lokaða.
 - Ef heimilistækið er uppsett bak við innréttingarplötu (t.d. hurð) þá þarf að ganga úr skugga um að hurðin sé aldrei lokuð þegar tækið er í notkun. Hiti og raki geta safnast upp bak við lokaða innréttingarplötu og leitt til skemmda á tækinu, ytra byrði tækisins eða gólfi. Því skal ekki loka innréttingarplötunni fyrr en tækið hefur náð að kólna að fullu eftir notkun.

2.4 Umhirða og hreinsun

AÐVÖRUN!

Hætta á meiðslum, eldsvoða eða skemmum á heimilistækinu.

- Áður en viðhald fer fram skal slökkva á heimilistækinu og aftengja rafmagnsklóna frá rafmagnsinnstungunni.
- Gakktu úr skugga um að heimilistækið sé kalt. Hætta er á því að glerplöturnar brotni.
- Skiptið umsvifalaust um glerplötur ef þær verða fyrir skemmdum. Hafðu samband við viðurkennda þjónustumiðstöð.
- Farðu varlega þegar þú tekur hurðina af heimilistækinu. Hurðin er þung!
- Hreinsaðu heimilistækið reglulega til að yfirborðsefnin á því endist betur.
- Hreinsaðu heimilistækið með mjúkum rökum klút. Notaðu aðeins hlutlaus

þvottaefni. Notaðu ekki neinar vörur með svarfefnum, stálull, leysiefni eða málmhluti.

- Ef þú notar ofnasprey skaltu fara eftir öryggisleiðbeiningum á umbúðum þess.

2.5 Innri lýsing

AÐVÖRUN!

Hætta á raflosti.

- Varðandi ljósin inn í þessari vöru og ljós sem varahluti sem seld eru sérstaklega: Þessi ljós eru ætluð að standast ófgakenndar aðstæður í heimilistækjum eins og hitastig, titring, raka eða til að senda upplýsingar um rekstrarstöðu tækisins. Þau eru ekki ætluð til að nota í öðrum tækjum og henta ekki sem lýsing í herbergjum heimila.
- Þessi vara inniheldur ljósgjafa í orkunýtniflokki G.
- Notaðu aðeins ljós með sömu tæknilyngu.

2.6 Þjónusta

- Hafðu samband við viðurkennda þjónustumiðstöð til að gera við heimilistækið.
- Notaðu eingöngu upprunalega varahluti.

2.7 Förgun

AÐVÖRUN!

Hætta á meiðslum eða köfnun.

- Hafðu samband við staðbundin yfirvöld fyrir upplýsingar um hvernig skuli farga heimilistækinu.
- Aftengdu tækið frá rafmagni.
- Klipptu rafmagnssnúruna af upp við heimilistækið og fargaðu henni.

3. INNSETNING

⚠ **AÐVÖRUN!**

Sjá kafla um Öryggismál.

3.1 Innbyggt

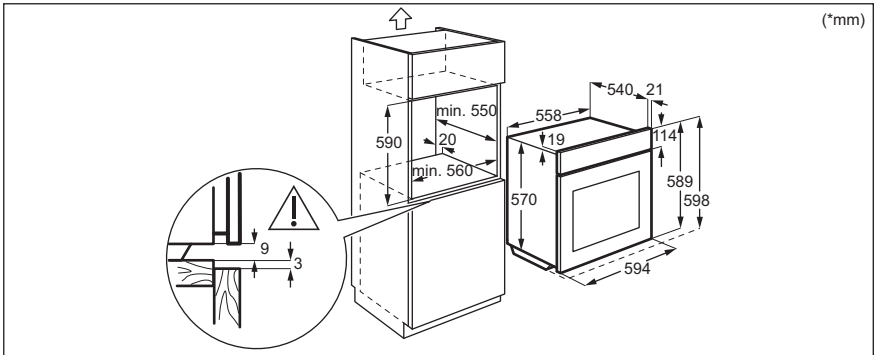
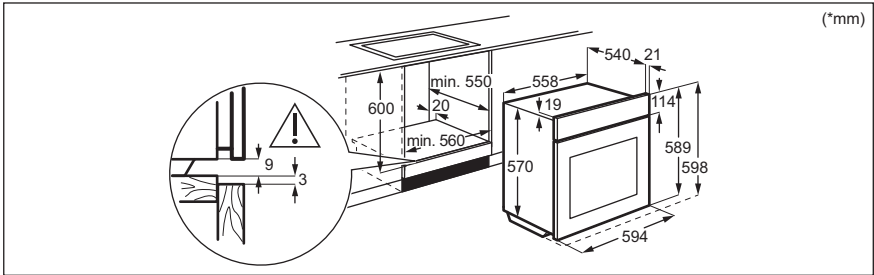

3.2 Ofninn festur við skápinn

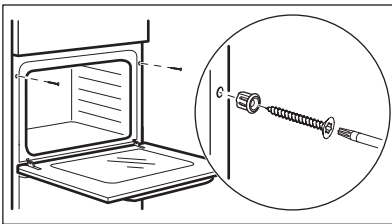

4. VÖRULÝSING

4.1 Almennt yfirlit

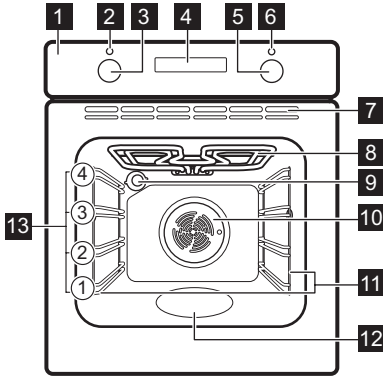

- 1 Stjórnborð
- 2 Aflljós/tákn
- 3 Hnúður fyrir hitunaraðgerðir
- 4 Skjár
- 5 Stjórnhnúður (fyrir hitastigið)

- 6 Hitavísir/tákn
- 7 Loftsiur fyrir kæliviftuna
- 8 Hitunareining
- 9 Ljós
- 10 Vifta
- 11 Hilluberarar, lausir
- 12 Holrými ofnhólfis - Vatnshreinsunarílát
- 13 Hillustöður

4.2 Aukabúnaður

- **Vírhilla**
Fyrir kökuform, eldföst ílát, steikta rétti, eldunarílát / diska.
- **Bökunarplata**
Fyrir rakar og mjúkar kökur, bakaðar vörur, brauð, stórar steikur, frosnar máltíðir og til að ná í vökva sem lekur, t.d. fitu þegar matur er steiktur á vírhilla.
- **Grill- / steikingarskúffa**
Til að baka og steikja eða sem ílát til að safna fitu.

5. STJÓRNBORÐ

5.1 Kveikt og slökkt á heimilistækinu

Til að kveikja á heimilistækinu:

1. Ýttu á hnúðana. Hnúðarnir koma út.
2. Snúðu hnúðnum fyrir hitunaraðgerðir til að velja aðgerð.
3. Snúðu stjórnhnúðnum til að breyta stillingum.

Til að slökka á heimilistækinu: snúðu hnúðnum fyrir hitunaraðgerðir í stöðuna slökkt .

5.2 Skynjarafletir/hnappar

— Til að stilla klukkuna.

Til að stilla klukkuaðgerð.

+ Til að stilla klukkuna.

5.3 Skjár

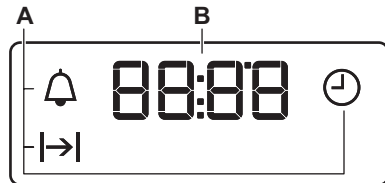

A. Klukkuaðgerðir

B. Tímastillir



6. FYRIR FYRSTU NOTKUN

ADVÖRUN!

Sjá kafla um Öryggismál.



6.1 tíminn stilltur

Eftir fyrstu tengingu við rafmagn skaltu bíða þar til skjárinn sýnir: „12:00“.

1.  - ýttu á til að stilla tímann.
2.  - ýttu á til að staðfesta að innstilltur tími dags verði vistaður sjálfkrafa eftir 5 sekúndur.

6.2 Forhitun og hreinsun

Forhitaðu heimilistækið tómt fyrir fyrstu notkun og fyrstu sneringu við matvæli. Heimilistækið kann að gefa frá sér vonda lykt og reyk. Lofta skal rýmið meðan á forhitun stendur.

1. Fjarlægðu allan aukabúnað og lausa hillubera úr heimilistækinu.
2. Stilltu  aðgerðina. Stilltu hámarkshitastigið. Láttu heimilistækið ganga í 1 klst.
3. Stilltu  aðgerðina. Stilltu hámarkshitastigið. Láttu heimilistækið ganga í 15 mín.
4. Stilltu  aðgerðina. Stilltu hámarkshitastigið. Láttu heimilistækið ganga í 15 mín.
5. Slökktu á heimilistækinu og bíddu þar til það er kalt.
6. Hreinsaðu heimilistækið eingöngu með trefjaklút, volgu vatni og mildu hreinsiefni.
7. Settu fylgihlutina og fjarlægjanlegu hillustöðirnar aftur í sína upphaflegu stöðu.

7. DAGLEG NOTKUN

ADVÖRUN!

Sjá kafla um Öryggismál.

7.1 Hitunaraðgerðir



Létt

Til að kveikja á ljósinu.



Eldun með blæstri

Til að steikja eða steikja og baka mat með sama eldunarhitastigi í fleiri en einni hillustöðu, án þess að bragð smitist á milli.



Bökun með rökum blæstri

Þessi aðgerð er hönnuð til að spara orku á meðan eldað er. Þegar þú notar þessa aðgerð kann hitastigið í rýminu að vera frábrugðin innstillta hitastiginu. Hitunarkraftur kann að vera minni. Fyrir frekari upplýsingar má sjá kaflann „Dagleg notkun“, ráð fyrir: Bökun með rökum blæstri.



Heföbundin matreiðsla / Vatnshreinsun

Til að baka og steikja í einni hillustöðu. Sjá kaflann „Umhirða og hreinsun“ til að fá frekari upplýsingar um: Aqua Clean.



Undirhiti

Til að baka kökur með stökum botni og til að geyma mat.



Eldun með heföbundnum blæstri

Til að steikja kjöt og baka kökur. Stilltu á lægra hitastig en á yfir-undir hita þar sem viftan dreifir hitanum jafnt inni í ofninum.



Grill

Til að grilla þunnar sneiðar af mat og til að rista brauð.



Blástursgrillun

Til að steikja stór kjötstykki eða alifuglakjöt á beini á einni hillustöðu. Til að baka gratínrétti og til að brúna.



Affrysta

Til að bíða matvæli (grænmeti og ávexti). Tímalengd affrýstingar veltur á magni og stærð frosna matarins.

7.2 Athugasemdir varðandi: Bökun með rökum blæstri

Þessi aðgerð var notuð til að uppfylla skilyrði flokkunar á orkunýtni og vishönnunar (í

samræmi við EU 65/2014 og EU 66/2014).
Prófanir í samræmi við: IEC/EN 60350-1.

Ofnhurðin ætti að vera lokuð meðan á matreiðslu stendur þannig að aðgerðin verði ekki fyrir truflun og til þess að ofninn virki með bestu mögulegu orkunýtni.

Kynntu þér kaflann „Ábendingar og ráð“ varðandi eldunarleiðbeiningar, Bókun með rökum blæstri. Kynntu þér kaflann „Orkunýtni“, orkusparnaður varðandi

almennar ráðleggingar hvað orkusparnað varðar.

7.3 Hitunaraðgerð stillt

1. Snúðu hnúðnum fyrir hitunaraðgerðir til að velja hitunaraðgerð.
2. Snúðu stjórnhnúðnum til að velja hitastigið.
3. Þegar eldun lýkur skal snúa hnúðunum í slökkva-stöðuna til að slökkva á heimilistækini.

8. VIÐBÓTARSTILLINGAR

8.1 Viftukæling



Þegar heimilistækið gengur kviknar sjálfkrafa á kæliviftunni til að halda yfirborðsflötum heimilistækisins svölum. Ef þú slekkur á heimilistækini gengur kæliviftan áfram þangað til heimilistækið kólnar.

8.2 Öryggishitastillir







Röng notkun ofnsins eða bilun í íhlutum getur orsakað hættulega ofhitnun. Til að koma í veg fyrir þetta, hefur ofninn öryggishitastilli sem rýfur rafmagnstenginguna. Ofninn kveikir sjálfkrafa á sér aftur þegar hitastigið lækkar.

9. TÍMASTILLINGAR







9.1 Tafla fyrir klukkuaðgerðir

	Tími dags Til að stilla, breyta eða sýna tíma dags.
	Tímalengd Til að stilla hversu lengi heimilistækið vinnur.
	Mínútumælir Að setja niðurtalningu. Þessi aðgerð hefur engin áhrif á notkun ofnsins. Þú getur stillt á þessa aðgerð hvenær sem er, einnig þegar slökkt er á heimilistækini.





9.2 Stilling: Tími dags

1.  - ýttu endurtekið á til að breyta tíma dags.  - blikkar.
2.  ,  - ýttu á til að stilla tímann. Eftir um það bil 5 sek hættir blikkið og skjárin sýnir tímann.
-  - blikkar þegar þú tengir heimilistækið við rafmagn, þegar rafmagnsleysi varð eða þegar tíminn er ekki stilltur.  ,  - ýttu á til að stilla tímann.

9.3 Stilling: Tímalengd

1. Stilltu hitunaraðgerð og hitastigið.
2.  - ýttu endurtekið á  - blikkar.
3.  ,  - ýttu á til að stilla: Tímalengd. Skjárin sýnir  .  - blikkar þegar innstilltum tíma er lokið. Hljóðmerkið heyrir og slokknar á heimilistækini.
4. Ýttu á hvaða hnapp sem er til að stöðva merkið.
5. Snúðu hnúðunum í slökkva-stöðuna.

9.4 Stilling: Mínútumælir

1.  - ýttu endurtekið á  - blikkar.
2.  ,  - ýttu á til að stilla tímann. Aðgerðin hefst sjálfkrafa eftir 5 sek. Þegar innstilltum tíma lýkur hljómar merkið.
3. Ýttu á hvaða hnapp sem er til að stöðva merkið.
4. Snúðu hnúðunum í slökkva-stöðuna.

9.5 Hætta við: Klukkuaðgerðir

1.  - ýttu á ítrekað þangað til táknid fyrir klukkuaðgerðina byrjar að blikka.

2. Ýttu á og haltu —.

Klukkuaðgerðin slekkur á sér eftir nokkrar sekúndur.

10. AUKABÚNAÐURINN NOTAÐUR

⚠ **ADVÖRUN!**

Sjá kafla um Öryggismál.

10.1 Aukabúnaður settur í

Lítill skörð efst auka öryggi. Skörðin eru einnig búnaður sem kemur í veg fyrir að hlutir renni af. Háa brúnin umhverfis hilluna kemur í veg fyrir að eldunarhöld renni niður af hillunni.

Vírhilla

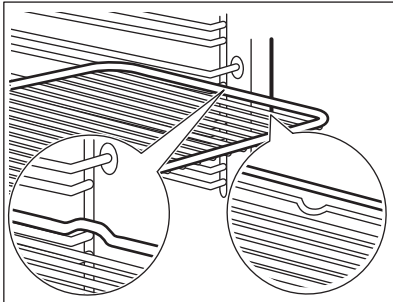

Ýttu hillunni milli stýristanganna á hilluberanum og gakktu úr skugga um að fóturinn snúi niður.

Bökunarplata / Djúp ofnskúffa

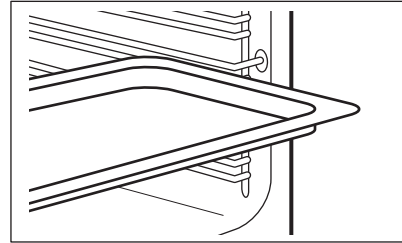

Ýttu á bökunarplötunni á milli rásanna á hilluberanum.

11. ÁBENDINGAR OG RÁÐ

11.1 Ráðleggingar um eldun

Hitastig og eldunartími á töflunum er aðeins til viðmiðunar. Það fer eftir uppskriftunum, gæðum og magni hráefnisins sem notað er.







Heimilistæki þitt kann að baka eða steikja á annan hátt en það heimilistæki sem þú áttir áður. Ábendingarnar hér að neðan mæla með stillingum á hita, eldunartíma og hillustöðu fyrir tiltekna matartegundir.

Teldu hillustöðurnar að neðan frá botni ofnsins.

Ef þú finnur ekki stillingarnar fyrir ákveðna uppskrift skaltu leita að svipaðri uppskrift.

Fyrir almenn ráð um orkusparnað vísast til kaflans „Orkunýtni“.

Táknin á töflunni:

	Tegund matvæla
	Upphitunaraðgerð
	Hitastig
	Aukahlutur
	Hillustaða
	Eldunartími (mín)





11.2 Bökun með rökum blæstri - ráðlagðir fylgihlutir

Notaðu dökk form og ílát sem endurkasta ekki ljósi. Þau gleypa betur hita en ljósir litir og diskar sem endurkasta ljósi.

- **Pítsubakki** - dökkur, endurkastar ekki ljósi, ummál 28cm
- **Bökunarfat** - dökkur, endurkastar ekki ljósi, ummál 26cm
- **Ramekin-skálar** - keramik, ummál 8cm, hæð 5 cm
- **Bakki fyrir bökubotn** - dökkur, endurkastar ekki ljósi, ummál 28cm







11.3 Bökun með rökum blæstri

Til að fá sem bestan árangur skaltu fylgja uppástungunum sem taldar eru upp í töflunni hér að neðan.

		°C		
Snúðar, 12 stykki	bökunarplata eða lekabakki	180	2	35 - 40
Rúllutertur, 9 stykki	bökunarplata eða lekabakki	180	2	35 - 40
Frosin pítsa, 0.35 kg	vírhilla	220	2	35 - 40
Rúlluterta	bökunarplata eða lekabakki	170	2	30 - 40
Brúnkaka	bökunarplata eða lekabakki	180	2	30 - 40
Frauðréttur, 6 stykki	ramekin-skálar úr keramik á vírhillu	200	3	30 - 40
Svampbökubotnar	bakki fyrir bökubotn á vírhillu	170	2	20 - 30
Viktoríu-samloka	bökunardiskur á vírhillu	170	2	35 - 45
Fiskur soðinn við vægan hita, 0.3 kg	bökunarplata eða lekabakki	180	3	35 - 45
Heill fiskur, 0.2 kg	bökunarplata eða lekabakki	180	3	35 - 45
Fiskflök, 0.3 kg	pítsufat á vírhillu	180	3	35 - 45
Kjöt soðið við vægan hita, 0.25 kg	bökunarplata eða lekabakki	200	3	40 - 50
Shashlik, 0.5 kg	bökunarplata eða lekabakki	200	3	25 - 35
Smákökkur, 16 stykki	bökunarplata eða lekabakki	180	2	20 - 30
Makkarónur, 20 stykki	bökunarplata eða lekabakki	180	2	40 - 45
Formkökur, 12 stykki	bökunarplata eða lekabakki	170	2	30 - 40
Bragðmikið sætabrauð, 16 stykki	bökunarplata eða lekabakki	170	2	35 - 45
Smákökur úr bökudeigi, 20 stykki	bökunarplata eða lekabakki	150	2	40 - 50
Tartalettur, 8 stykki	bökunarplata eða lekabakki	170	2	20 - 30
Grænmeti soðið við vægan hita, 0.4 kg	bökunarplata eða lekabakki	180	3	35 - 40
Eggjakaka grænmetisættunnar	pítsufat á vírhillu	200	3	30 - 45
Grænmeti frá Miðjarðarhafinu, 0,7 kg	bökunarplata eða lekabakki	180	4	35 - 40

11.4 Upplýsingar fyrir prófunarstofnanir

Prófanir í samræmi við IEC 60350-1.

					
Litlar kökur, 16 á plötu	Hefðbundin matreiðsla	Bökunarplata	3	170	20 - 35
Litlar kökur, 16 á plötu	Eldun með hefðbundnum blæstri	Bökunarplata	3	160	20 - 35
Litlar kökur, 16 á plötu	Eldun með hefðbundnum blæstri	Bökunarplata	1 og 3	160	20 - 35
Eplabaka, 2 dósir Ø20 cm	Hefðbundin matreiðsla	Vírhilla	1	170	70 - 90
Eplabaka, 2 dósir Ø20 cm	Eldun með hefðbundnum blæstri	Vírhilla	2	160	70 - 90
Svampuerta, kökumót Ø26 cm	Hefðbundin matreiðsla	Vírhilla	2	170	35 - 45
Svampuerta, kökumót Ø26 cm	Eldun með hefðbundnum blæstri	Vírhilla	2	160	35 - 45
Smjörbrauð ¹⁾	Hefðbundin matreiðsla	Bökunarplata	3	150	20 - 35
Smjörbrauð ¹⁾	Eldun með hefðbundnum blæstri	Bökunarplata	3	150	20 - 35
Bauðrist ¹⁾	Grill	Vírhilla	3	hámark	1 - 5

¹⁾ Forhita heimilistækið í 10 mínútur.

12. UMHIRÐA OG HREINSUN

ADVÖRUN!

Sjá kafla um Öryggismál.

12.1 Athugasemdir varðandi þríf

Hreinsiefni

- Hreinsaðu heimilistækið að framan eingöngu með trefjaklút með volgu vatni og mildu hreinsiefni. Hreinsaðu og kannaðu dyrapéttiborðann í ramma hólsins.
- Notaðu þrífalaun til að þrífa málmfleti.
- Þrífðu bletti með mildu hreinsiefni.

Dagleg notkun

- Hreinsaðu heimilistækið að innan eftir hverja notkun. Fituupsöfnun eða aðrar leifar geta valdið eldsvoða.

- Raki getur þétt í heimilistækinu eða á glerplötum hurðarinnar. Til að minnka þéttingu skaltu láta heimilistækið vera í gangi í 10 mínútur áður en þú byrjar að elda í því. Ekki geyma mat í heimilistækinu lengur en í 20 mínútur. Þurrkaðu heimilistækið að innan eingöngu með örtrefjaklút eftir hverja notkun.

Aukabúnaður

- Þrífðu alla aukahluti eftir hverja notkun og leyfðu þeim að þorna. Notið eingöngu trefjaklút með heitu vatni og mildu hreinsiefni. Ekki skal hreinsa aukahlutina í uppþvottavél.
- Ekki þrífa viðloðunarfríu aukahlutina með slípanði hreinsiefni eða hlutum með beittum brúnum.

12.2 Fjarlægðu hilluberana

Til að hreinsa heimilistækið skaltu fjarlægja hilluberana.

1. Slökktu á heimilistækinu og bíddu þar til það er kalt.
2. Togaðu framhluta hilluberans frá hliðarveggnum.
3. Togaðu afturenda hilluberans frá hliðarveggnum og fjarlægðu hann.

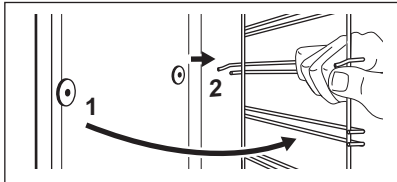

4. Komdu hilluberunum fyrir í öfugri röð.

12.3 Vatnshreinsun

Þetta hreinsunarferli notar raka til að fjarlægja fitu og mataragnir sem eftir verða í heimilistækinu.

1. Helltu vatni í hólf ofnrýmisins: 150 ml.
2. Stílltu á aðgerðina .
3. Stílltu hitastigið á 90 °C.
4. Láttu heimilistækið vinna í 30 mín.
5. Slökktu á heimilistækinu.
6. Bíddu þar til heimilistækið er orðið kalt. Þurrkaðu hólfíð með mjúkum klút.

12.4 Hurð fjarlægð og ísett

Ofnhurðin er með tvær glerplötur. Þú getur losað ofnhurðina og fjarlægt innri glerplötuna til að hreinsa hana. Lestu allar leiðbeiningar um „Hurð fjarlægð og ísett“ áður en þú fjarlægir glerplötur.

VARÚÐ!

Ekki nota heimilistækið án glerplatanna.

1. Opnaðu hurðina að fullu og haltu við báðar laminnar.

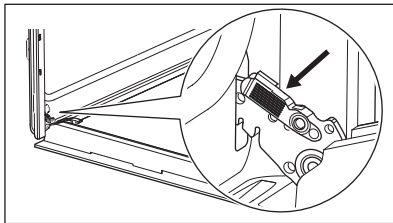

2. Lyftu og togaðu í krækjurnar þar til þær smella í stað.

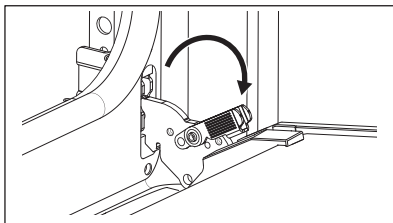

3. Lokaðu ofnhurðinni hálfra leið í fyrstu opnu stöðuna. Lyftu síðan og togaðu til að fjarlægja hurðina úr sæti sínu.

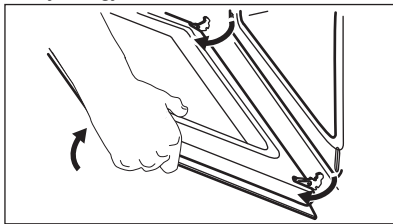

4. Settu hurðina niður á mjúkum klút á stöðugum fleti og losaðu læsingarkerfið til að fjarlægja innri glerplötuna.

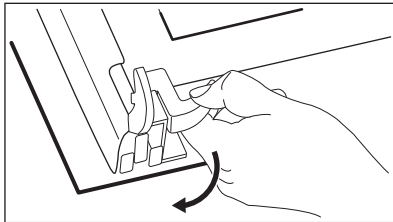

5. Snúðu festingunum 90° og losaðu þær úr sætum sínum.

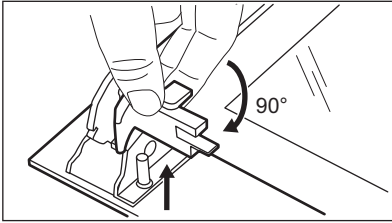

6. Lyftu fyrst gætilega og fjarlægðu síðan glerplötuna.

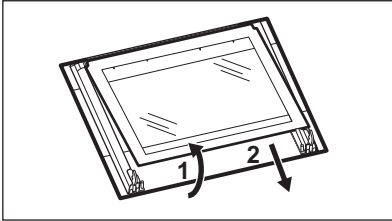

7. Hreinsaðu glerplötunna með vatni og sápu. Þurrkaðu glerplötunna varlega. Ekki skal hreinsa glerplötunna í uppþvottavél.
8. Að hreinsun lokinni skaltu setja glerplötuna og ofnhurðina aftur á ofninn. Ef hurðin hefur verið rétt sett upp þá muntu heyra smell þegar þú lokar krækjunum. Þegar hún er rétt sett í, smellur hurðarklæðningin.

Gættu þess að setja innri glerplötuna **A** rétt í sætið.

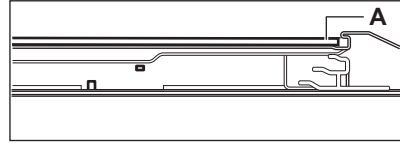

12.5 Skipt um ljósið

⚠ AÐVÖRUN!

Hætta á raflosti.
Ljósið getur verið heitt.

1. Slökktu á heimilistækinu og bíddu þar til það er kalt.
2. Aftengdu tækið frá aðalæðinni.
3. Settu klútinn á botninn í ofninum.

Bakljós

1. Snúðu glerhlífinni til að fjarlægja hana.
2. Hreinsaðu glerhlífina.
3. Skiptu um þeru með viðeigandi 300 °C hitaþolinni ljósaperu.
4. Komdu glerhlífinni fyrir.

13. BILANALET

⚠ AÐVÖRUN!

Sjá kafla um Öryggismál.

13.1 Hvað skal gera ef...

Hafðu samband við viðurkennda þjónustumiðstöð ef um atvik er að ræða sem ekki er að finna í þessari töflu.

Vandamál	Orsök og úrræði
Heimilistækið hitnar ekki.	Rafmagnsörygginn hefur slegið út. Gakktu úr skugga um að öryggið sé ástæða bilunarinnar. Ef vandamálið heldur áfram skal hafa samband við rafvirkja.

Vandamál	Orsök og úrræði
Dyraprættiborðinn er skemmdur.	Ekki nota heimilistækið. Hafðu samband við viðurkennda þjónustumiðstöð.
Skjáriinn sýnir „12.00“.	Rafmagnsið fór af. Stilltu tíma dags.
Ljósið virkar ekki.	Ljósaperan er önytt. Skiptu um ljósið. Sjá „Umhirda og hreinsun“, Skiptu um þeruna.

13.2 Þjónustugögn

Ef þú getur ekki sjálf(ur) fundið lausn á vandamálinu skaltu hafa samband við söluaðila eða viðurkennda þjónustumiðstöð.

Þær nauðsynlegu upplýsingar sem þjónustumiðstöðin þarf á að halda eru á merkiplötunni. Merkiplatan er staðsett á fremri rammaþæmi á heimilistækini. Hún er sýnileg þegar þú opnar ofninn. Fjarlægðu ekki merkiplötuna af heimilistækini.

Við mælum með því að þú skrifir upplýsingarnar hér:

Módel (MOD.):

Vörunúmer (PNC):

Raðnúmer (S.N.):

14. ORKUNÝTNI

14.1 Vöruupplýsingar og vöruupplýsingaskjal í samræmi við reglugerðir ESB um vishönnun og merkingar fyrir orkuupplýsingar

Heiti birgja	Electrolux
Auðkenni tegundar	EOK4B0K1 944068420 EOK4B0W1 944068421
Orkunýtnistuðull	95.1
Orkunýtniflokkur	A
Orkunotkun með staðlaðri hleðslu, hefðbundinn hamur	0.89 kWh/lotu
Orkunotkun með staðlaðri hleðslu, viftudrífinn hamur	0.78 kWh/lotu
Fjöldi holrýma	1
Hitagjafi	Rafmagn
Hljóðstyrkur	65 l
Tegund ofns	Innbyggður ofn
Massi	EOK4B0K1 28.8 kg
	EOK4B0W1 28.8 kg

IEC/EN 60350-1 - Rafmagnseldunartæki til heimilisnota - 1. hluti: Svið, ofnar, gufuofnar og grill - Tegundir afkastamælinga.

14.2 Vöruupplýsingar fyrir orkunotkun og hámarkstíma til að ná viðeigandi lágorku-ham

Rafmagnsnotkun í biðham	0.8 W
Hámarkstími sem þarf til að búnaðurinn nái sjálfkrafa viðeigandi lágorku-ham	20 mín

14.3 Ráð um orkusparnað

Eftirfarandi ráð hér að neðan munu hjálpa þér að við orkusparnað þegar þú notar heimilistækið þitt.

Gættu þess að hurðin á heimilistækini sé almennilega lokað þegar tækið er í gangi.

Ekki opna hurðina á heimilistækini of oft á meðan eldað er. Haltu kanti hurðarinnar hreinum og gættu þess að hann sé vel festur á sínum stað.

Notaðu eldhúsáhöld úr málm og dökk, mött ilát til að bæta orkusparnað.

Forhitaðu ekki heimilistækið fyrir eldun nema mælt sé sérstaklega með því.

Hafðu eins stutt hlé í bakstrinum og mögulegt er þegar þú undirbýrð nokkra rétti í einu.

Eldun með viftu

Þegar mögulegt er skaltu nota eldunaraðgerðir með viftu til að spara orku.

Hitaeftirstöðvar

Þegar eldun tekur lengri tíma en 30 mínútur skaltu lækka hita heimilistækisins eins mikið og hægt er 3 - 10 mínútum áður en eldun er

lokið. Afgangshiti inn í heimilistækinu mun halda áfram að elda matinn.

Notaðu afgangshitann til að halda matnum heitum eða til að hita upp aðra rétti.

Halda mat heitum

Veldu lægstu mögulegu hitastillinguna til að nota afgangshita og halda matnum heitum.

Bökun með rökum blæstri

Aðgerð hönnuð til að spara orku á meðan eldað er.

15. UMHVERFISMÁL

Endurvinnna þarf öll efni merkt tákningu . Setjið umbúðirnar í viðeigandi sorpilát til endurvinnslu. Leggið ykkar að mörkum til verndar umhverfinu og heilsu manna og dýra og endurvinnið rusl sem fylgir raftækjum og rafrænum búnaði. Hendið ekki

heimilistækjum sem merkt eru með tákningu  í venjulegt heimilisrusl. Farið með vöruna í næstu endurvinnslustöð eða hafið samband við sveitarfélagið.

Velkommen til Electrolux! Takk for at du valgte produktet vårt.



Få råd om bruk, brosjyrer, hjelp til feilsøking, og informasjon om service og reparasjon:
www.electrolux.com/support

Med forbehold om endringer.

INNHold

1. SIKKERHETSINFORMASJON.....	119
2. SIKKERHETSANVISNINGER.....	121
3. MONTERING.....	124
4. PRODUKTBEKRIVELSE.....	125
5. BETJENINGSPANEL.....	125
6. FØR FØRSTEGANGS BRUK.....	126
7. DAGLIG BRUK.....	126
8. TILLEGGSFUNKSJONER.....	127
9. KLOKKEFUNKSJONER.....	127
10. BRUK AV TILBEHØRET.....	128
11. RÅD OG TIPS.....	128
12. STELL OG RENGJØRING.....	130
13. FEILSØKING.....	132
14. ENERGIEFFEKTIV.....	133
15. BESKYTTELSE AV MILJØET.....	134

1. ⚠ SIKKERHETSINFORMASJON

Les medfølgende instruksjoner nøye innen du installerer og bruker apparatet. Produsenten er ikke ansvarlig for personskader eller andre skader som følge av feilaktig montering eller bruk. Hold alltid instruksjonene på et trygt og tilgjengelig sted for fremtidig referanse.

1.1 Sikkerhet for barn og sårbare mennesker

- Dette produktet kan brukes av barn fra 8 år og oppover og personer med reduserte fysiske, sensoriske eller mentale evner eller manglende erfaring og kunnskap, dersom de får tilsyn eller instruksjoner om bruken av produktet på en sikker måte, og forstår farene som er involvert. Barn under 8 år og personer med svært omfattende og komplekse

funksjonsnedsettelse må holdes på avstand fra produktet med mindre de er under tilsyn til enhver tid.

- Barn bør være under oppsyn for å sikre at de ikke leker med produktet.
- Oppbevar all emballasje utilgjengelig for barn og kast den på riktig måte.
- ADVARSEL: Produktet og tilgjengelige deler blir varme under bruk. Hold barn og kjæledyr borte fra apparatet når det er i bruk og når det kjøles ned.
- Hvis produktet har en barnesikring, bør den aktiveres.
- Rengjøring og vedlikehold av produktet skal ikke utføres av barn.

1.2 Generell sikkerhet

- Dette produktet skal kun brukes til matlaging.
- Dette produktet er beregnet for bruk innendørs i ett hjem.
- Dette produktet kan brukes på kontorer, hotellrom, gjestehus og andre lignende steder hvor slik bruk ikke overstiger (gjennomsnittlig) bruk for husholdningsrom.
- Bare en kvalifisert person må montere produktet og skifte ut kabelen.
- Bruk ikke produktet før du installerer det i en innebygget enhet.
- Trekk støpselet ut av stikkontakten før du utfører vedlikehold.
- Om tilførselsledningen er skadet må den erstattes av produsenten, et autorisert servicesenter eller tilsvarende kvalifiserte personer for å unngå at den kan utgjøre en elektrisk fare.
- ADVARSEL: Sørg for at produktet er slått av før du bytter lampen for å unngå fare for elektrisk støt.
- ADVARSEL: Produktet og tilgjengelige deler blir varme under bruk. Vær forsiktig så du ikke berører varmeelementene eller produktrommets overflate.
- Bruk alltid grillvotter til å fjerne eller sette inn tilbehør eller ovnsutstyr.

- For å fjerne ovnsstigene, må du først trekke dem ut i front og siden i bakkant. Monter ovnsstigene i motsatt rekkefølge.
- Ikke bruk damprengjøring til å rengjøre produktet.
- Ikke bruk skurende rengjøringsmidler eller skarpe skrapegjenstander av metall for å rengjøre glassdøren, da dette kan ripe opp glasset og føre til at glasset blir matt.

2. SIKKERHETSANVISNINGER

2.1 Montering

ADVARSEL!

Installering må kun foretas av en kvalifisert person.

- Fjern all emballasje.
- Ikke monter eller bruk et skadet produkt.
- Følg installasjonsanvisningene som følger med produktet.
- Vær alltid forsiktig når du flytter produktet. Det er tungt. Bruk alltid vernebriller og lukket fotføy.
- Ikke dra eller løft produktet etter håndtaket.
- Monter produktet på et trygt og egnet sted som oppfyller monteringskrav.
- Overhold minimumsavstanden fra andre produkter og enheter.
- Før du monterer produktet, sjekk at produktdøren åpner uten hindring.
- Produktet er utstyrt med et elektrisk kjølesystem. Det må brukes med elektrisk strømforsyning.

Minstehøyde for skap (minstehøyde for skap under benkeplate)	590 (600) mm
Skapbredde	560 mm
Skapdybde	550 (550) mm
Høyden av fronten av produktet	598 mm
Høyden av baksiden av produktet	579 mm
Bredden av fronten av produktet	594 mm

Bredden av baksiden av produktet	558 mm
Dybden av produktet	561 mm
Produktets innebygde dybde	540 mm
Dybde med døren åpen	1007 mm
Minsteåpning for ventilasjon. Åpning er plassert på nedre bakside	560x20 mm
Lengden på strømløsnings. Strømløsnings finner du i høyre hjørne på baksiden	1100 mm
Monteringskrue	4x25 mm

2.2 Elektrisk tilkobling

ADVARSEL!

Fare for brann og elektrisk støt.

- Alle elektriske tilkoblinger skal utføres av en kvalifisert elektriker.
- Produktet må være jordet.
- Kontroller at parameterne på typeskiltet er compatible med de elektriske spesifikasjonene i strømforsyningen.
- Bruk alltid en korrekt montert, jordet stikkontakt.
- Ikke bruk grenuttak eller skjøteledninger.
- Pass på at støpselet og strømkabelen ikke påføres skade. Hvis strømkabelen må erstattes, må dette utføres av vårt Autoriserte servicesenter.
- Strømkablene må ikke berøre eller komme nær apparatets dør eller sprekkene under

- apparatet, spesielt ikke når den er i bruk eller når døren er varm.
- Beskyttelsen mot elektrisk støt fra strømførende og isolerte deler må festes på en måte som gjør at den ikke kan fjernes uten verktøy.
 - Ikke sett støpselet i stikkkontakten før monteringen er fullført. Påse at det er tilgang til stikkkontakten etter monteringen.
 - Hvis stikkkontakten er løs skal du ikke sette i støpselet.
 - Ikke trekk i kabelen for å koble fra produktet. Trekk alltid i selve støpselet.
 - Bruk kun korrekte isoleringsenheter: vernebrytere, sikringer (sikringer av skrutypen fjernet fra holderen), jordfeilbrytere og kontaktorer.
 - Den elektriske monteringen må ha en isoleringsenhet som lar deg frakoble apparatet fra strømmettet ved alle poler. Isoleringensheten må ha en kontaktåpningsbredde på minst 3 mm.
 - Produktet leveres med støpsel og strømledning.

Anvendelige kabeltyper for montering eller utskiftning i Europa:

H07 RN-F, H05 RN-F, H05 RRF, H05 VV-F, H05 V2V2-F (T90), H05 BB-F

For ledningsavsnittet henvises det til den nominelle effekten på typeskiltet: Du kan også se etter i tabellen:

Totalt strømforbruk (W)	Ledningstverrsnitt (mm ²)
maks 1380	3x0.75
maks 2300	3x1
maks 3680	3x1.5

Jordledningen (grønn/gul kabel) må være 2 cm lenger enn den brune fasen og de blå nøytrale kablene.

2.3 Bruk

ADVARSEL!

Risiko for skade, brannskader og elektrisk støt eller eksplosjon.

- Produktets spesifikasjoner må ikke endres.
- Pass på at ventilasjonsåpningene ikke er blokkerte.
- Ikke la produktet være uten tilsyn mens det er i drift.
- Slå av produktet etter hver bruk.
- Vær forsiktig når du åpner døren til produktet når det er i bruk. Varmluft kan slippe ut.
- Ikke bruk produktet med våte hender eller når det er i kontakt med vann.
- Ikke belast døren når den er åpen.
- Bruk ikke produktet som arbeids- eller oppbevaringsflate.
- Åpne døren til produktet forsiktig. Bruk av ingredienser med alkohol kan føre til en blanding av alkohol og luft.
- Ikke la gnister eller åpne flammer komme i kontakt med produktet når du åpner døren.
- Bruk alltid glass og krukker som er godkjent for konserveringsformål.
- Legg ikke brennbare produkter, eller gjenstander som er fuktet med brennbare produkter, inn i eller i nærheten av apparatet.

ADVARSEL!

Fare for skade på produktet.

- For å forhindre skade på emaljen:
 - ikke plasser ovnststyr eller andre gjenstander direkte i bunnen av produktet.
 - ikke legg aluminiumsfolie direkte på bunnen av rommet i produktet.
 - ikke tøm vann direkte inn i det varme produktet.
 - ikke oppbevar fuktig servise eller mat i produktet når tilberedningen er ferdig.
 - vær forsiktig når du fjerner eller monterer tilbehøret.
- Misfarge på produktets emalje eller rustfritt stål har ingen innvirkning på funksjonen.
- Bruk en grill-/stekepanne for bløte kaker. Fruktsaft gir permanente flekker.
- Tilbered alltid med produktets dør lukket.
- Hvis produktet er montert bak et møbeldør, må du sørge for at døren aldri er lukket når produktet er i drift. Varme og fuktighet kan bygge seg opp bak et lukket møbeldør og dermed forårsake skade på produktet, boligen eller gulvet. Ikke lukk

møbeldøren før produktet er helt avkjølt etter bruk.

2.4 Stell og rengjøring

ADVARSEL!

Fare for personskade, brann eller skade på produktet.

- Slå av produktet og trekk støpselet ut av stikkkontakten før rengjøring og vedlikehold.
- Påse at produktet er kaldt. Det er fare for at glasspanelene kan knuses.
- Erstatt umiddelbart panelene til glassdørene om disse har blitt skadet. Kontakt det autoriserte servicesenteret.
- Vær forsiktig når du fjerner døren fra produktet. Døren er tung!
- Rengjør produktet med jevne mellomrom for å hindre skade på overflaten.
- Rengjør produktet med en fuktet myk klut. Bruk kun nøytralt vaskemiddel. Du må aldri bruke skurende oppvaskmidler, skuresvamper, løsemidler eller metallgjenstander.
- Følg sikkerhetsanvisningene på pakken hvis du bruker ovnspray.

2.5 Innvendig lys

ADVARSEL!

Det er fare for elektrisk støt.

- Angående lampen(e) i dette produktet og reservedeler som selges separat: Disse lampene er ment å motstå ekstreme fysiske forhold i husholdningsprodukter, for eksempel temperatur, vibrasjon, fuktighet, eller er ment å signalisere informasjon om produktets driftsstatus. De er ikke ment å brukes i andre bruksområder og egner seg ikke til rombelysning.
- Dette produktet inneholder en lyskilde med energieffektivitetsklasse G.
- Bruk kun lyspærer med tilsvarende spesifikasjoner.

2.6 Tjenester

- Kontakt det autoriserte servicesenteret for å reparere apparatet.
- Bruk kun originale reservedeler.

2.7 Avfallshåndtering

ADVARSEL!

Fare for skade eller kvelning.

- Kontakt kommunen din for informasjon om hvordan du kaster produktet.
- Koble produktet fra strømforsyningen.
- Kutt av strømkabelen nær produktet og kast den.

3. MONTERING

⚠ ADVARSEL!

Se etter i Sikkerhetskapitlene.

3.1 Bygge inn

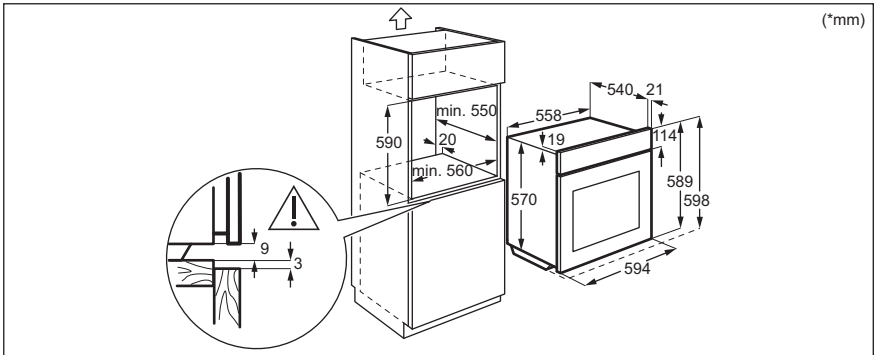
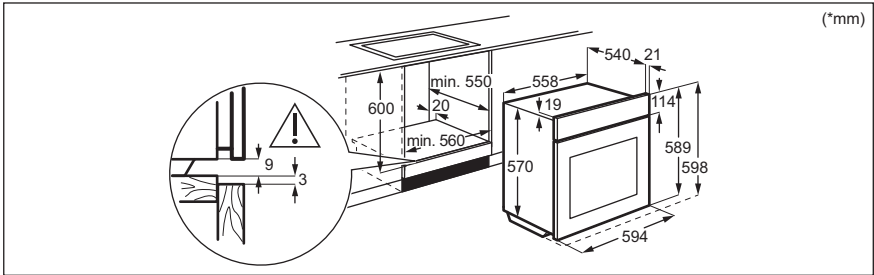

3.2 Slik fester du ovnen til skapet

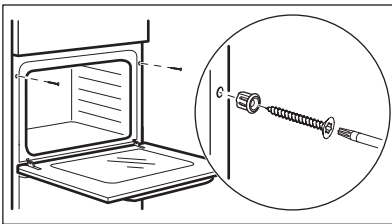

4. PRODUKTESKRIVELSE

4.1 Generell oversikt

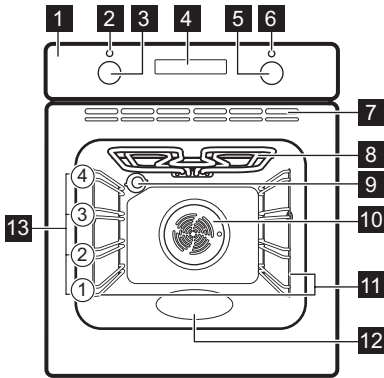

- 1 Betjeningspanel
- 2 Strømindikator/-symbol
- 3 Bryter for ovnsfunksjoner
- 4 Display
- 5 Betjeningsbryter (for temperaturen)
- 6 Temperaturindikator/-symbol

- 7 Ventilåpninger for kjølevifte
- 8 Varmeelement
- 9 Lys
- 10 Vifte
- 11 Uttakbare brettstiger
- 12 Gravert ovnsrom - Beholder for rengjøring med vann
- 13 Hyllenivåer

4.2 Tilbehør

- **Rist**
For kakeformer, ovnsformer, gryteretter, kokekar/-fat.
- **Stekebrett**
For fuktige kaker, bakte varer, brød, store steker, frosne måltider og for å fange dryppende væsker, f.eks. fett ved steking av mat på rist.
- **Grill-/stekepanne**
For å bake og steke eller for å samle opp fett.

5. BETJENINGSPANEL

5.1 Slå produktet av og på.

For å slå på produktet:

1. Trykk på bryterne. Bryterne kommer ut.
2. Drei bryteren for ovnsfunksjonene for å velge funksjon:
3. Drei kontrollbryteren for å justere innstillinger.

Drei bryteren for ovnsfunksjoner til avposisjonen for å slå av produktet [0].

5.2 Sensor felt / Knapper

— For å stille inn tiden.

⌚ Å velge en klokkefunksjon.

+ For å stille inn tiden.

5.3 Display

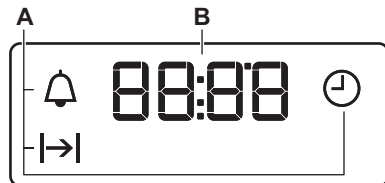

- A. Klokkefunksjonene
- B. Timer



6. FØR FØRSTEGANGS BRUK

ADVARSEL!

Se etter i Sikkerhetskapitlene.

6.1 Klokkeinnstilling.



Etter første tilkobling til strøm, vent til displayet viser: «12:00».

1.  – trykk for å stille inn tiden.
2.  – trykk for å bekrefte, ellers blir det angitte klokkeslettet lagret automatisk etter 5 sekunder.

6.2 Første forvarming og rengjøring

Forvarm det tomme produktet før første gangs bruk og kontakt med mat. Produktet

kan avgi ubehagelig lukt og røyk. Ventilert rommet under forvarming.

1. Fjern tilbehør og avtakbare hyllestøtter fra produktet.
2. Angi funksjon . Angi maksimal temperatur. La produktet stå på i 1 t.
3. Angi funksjon . Angi maksimal temperatur. La produktet stå på i 15 min.
4. Angi funksjon . Angi maksimal temperatur. La produktet stå på i 15 min.
5. Slå av produktet og vent til det er kaldt.
6. Rengjør produktet og tilbehøret kun med en mikrofiberklut, varmt vann og et mildt vaskemiddel.
7. Sett tilbehøret og de avtakbare hyllestøttene tilbake til startposisjonen.

7. DAGLIG BRUK

ADVARSEL!

Se etter i Sikkerhetskapitlene.

7.1 Varmefunksjoner



Lys

Slik slår du på lampen.



Tilberedning med varmluft

For tilberedning av retter som skal ha samme steketemperatur i mer enn én høyde, uten at smaken overføres imellom rettene.



Baking med fukt

Denne funksjonen er laget med tanke på å spare energi når man lager mat. Når du bruker denne funksjonen, kan temperaturen i produktet variere fra den angitte temperaturen. Varmeeffekten kan reduseres. For mer informasjon, se kapitlet «Daglig bruk», merknader om: Baking med fukt.



Over- og undervarme / Rengjøring med vann

For å bake og steke på ett hyllenivå. Se kapitlet «Stell og rengjøring» for mer informasjon om: Rengjøring med vann.



Undervarme

For å hermetisere mat og bake kaker med sprø bunn.



Ekte varmluft

For å steke kjøtt og bake kaker. Still inn en lavere temperatur enn for konvensjonell matlaging, da viften fordeles varmen jevnt innvendig i ovnen.



Grill

Slik griller du tynne matstykker og rister brød.



Gratinerer med vifte

For å steke store kjøttstykker eller fjærfe på én brettplassing. For å gratinere og brune.



Tining

For å tine mat (grønnsaker og frukt). Tinetiden avhenger av mengden og størrelsen på den frosne maten.

7.2 Merknader om: Baking med fukt

Denne funksjonen blir brukt til å overholde energieffektivitetsklassen og økodesignkrav (i henhold til EU 65/2014 og EU 66/2014). Tester i henhold til: IEC/EN 60350-1.

Stekeovnsdøren skal være lukket under tilberedning slik at funksjonen ikke forstyrres, og ovnen er i drift med høyest mulig energieffektivitet.

For matlagingsinstruksjonene se kapittelet «Råd og tips» Baking med fukt. For generelle anbefalinger om energisparing se kapittelet «Energieffektivitet», Energisparetips.



8. TILLEGGSFUNKSJONER

8.1 Kjølevifte





Når produktet er i bruk, slår kjøleviften seg på automatisk for å holde produktets overflater kalde. Hvis du slår av produktet, er kjøleviften aktiv til produktet avkjøles.

9. KLOKKEFUNKSJONER

9.1 Tabell over klokkefunksjoner

	Tid på dagen For å stille inn, endre eller sjekke klokkeslett.
	Steketid For å velge hvor lenge produktet virker.
	Varselur For å stille inn en nedtelling. Denne funksjonen har ingen innvirkning på bruken av produktet. Du kan stille inn denne funksjonen når som helst, selv når ovnen er slått av.

9.2 Innstilling: Tid på dagen

-  – trykk gjentatte ganger for å endre klokkeslettet.  - blinker.
-  – trykk for å stille inn tiden. Etter ca. 5 s stopper blinking og displayet viser klokkeslettet.
 - blinker når du kobler produktet til en strømkilde, når det har vært et strømbrudd eller når timeren ikke er innstilt.  – trykk for å stille inn tiden.





7.3 Stille inn en ovnsfunksjon

- Vri på knappen for varmefunksjonene for å velge en oppvarmingsfunksjon.
- Drei på kontrollvelgeren for å velge temperatur / .
- Når tilberedningen er ferdig, drei bryterne til av-posisjonen for å slå av produktet.



8.2 Sikkerhetstermostat

Feil bruk av ovnen eller ødelagte komponenter, kan medføre alvorlig overopphetelse. For å forhindre dette har ovnen en sikkerhetstermostat som avbryter strømforsyningen. Ovnen slår seg automatisk på igjen når temperaturen faller.



9.3 Innstilling: Steketid

- Stille inn en varmefunksjon og temperaturen.
-  – trykk gjentatte ganger.  - blinker.
-  – trykk for å stille inn: Steketid. Displayet viser .  - blinker når den innstilte tiden er over. Signalet høres og produktet slår seg av.
- Trykk på en vilkårlig knapp for å stoppe signalet.
- Drei bryterene til av-stillingen.

9.4 Innstilling: Varselur

-  – trykk gjentatte ganger.  - blinker.
-  – trykk for å stille inn tiden. Funksjonen starter automatisk etter 5 s. Når innstilt tid avsluttes, høres du et lydsignal.
- Trykk på en vilkårlig knapp for å stoppe signalet.
- Drei bryterene til av-stillingen.

9.5 Avbryter: Klokkefunksjonene

-  – trykk gjentatte ganger til klokkesymbolet begynner å blinke.
- Trykk og hold .

Klokkefunksjonen slås av etter noen få sekunder.

10. BRUK AV TILBEHØRET

⚠ ADVARSEL!

Se etter i Sikkerhetskapitlene.

10.1 Innsetting av tilbehør

Små fordypninger øverst for å øke sikkerheten. Fordypningene er også tippebeskyttet. Den høye kanten rundt risten forhindrer at kokekar sklir av risten.

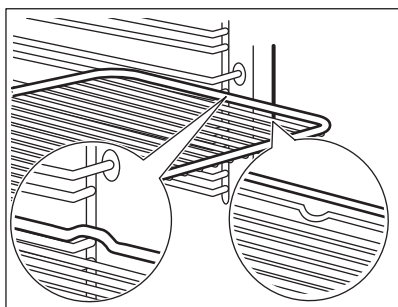

Rist

Sett ristene inn mellom sporene på brettstigen og pass på at føttene peker nedover.

Stekebrett/Langpanne

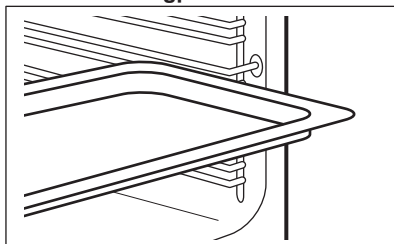

Skyv brettet inn i sporene på brettstigen.

11. RÅD OG TIPS

11.1 Råd om tilberedning

Temperaturer og tilberedningstider i tabellene er kun veiledende. De avhenger av oppskriftene og kvalitet og mengde ingredienser som brukes.

Produktet kan bake eller steke annerledes enn det forrige produktet. Antydningene nedenfor viser anbefalte innstillinger for temperatur, tilberedningstid og hylleplassering for spesifikke mattyper.

Tell brettposisjonene fra bunnen av ovnen.

Hvis du ikke finner opplysningene for en bestemt oppskrift, kan du ta utgangspunkt i en tilsvarende rett.

For energisparetips, se kapittelet «Energieffektivitet».

Symboler som brukes i tabellene:



Mattype



Varmefunksjon



Temperatur



Tilbehør



Hyllenivå



Tilberedningstid (min)





11.2 Baking med fukt – anbefalt tilbehør

Bruk mørke og ikke-refleksive bokser og beholdere. De har bedre varmeabsorbering enn den lette fargen og de reflekseive rettene.

- **Pizzapanne** – mørk, ikke-reflekterende, diameter 28cm
- **Bakebrett** – mørk, ikke-reflekterende, diameter 26cm
- **Ramekiner** – keramikk, diameter 8cm, høyde 5 cm
- **Tertebunnsform** - mørk, ikke-refleksiv, diameter 28cm







11.3 Baking med fukt

Følg forslagene i tabellen for best mulig resultater.

		°C		
Søt små gjærbakst, 12 stk	stekebrett eller langpanne	180	2	35 - 40
Rundstykker, 9 stk	stekebrett eller langpanne	180	2	35 - 40
Frossen pizza, 0,35 kg	rist	220	2	35 - 40
Rullekake	stekebrett eller langpanne	170	2	30 - 40
Brownies	stekebrett eller langpanne	180	2	30 - 40
Soufflé, 6 stk	keramisk ildfast form på rist	200	3	30 - 40
Sukkerbrødbunn	sukkerbrødform på rist	170	2	20 - 30
Formkake med syltetøy	bakeform på rist	170	2	35 - 45
Posjert fisk, 0,3 kg	stekebrett eller langpanne	180	3	35 - 45
Hel fisk, 0,2 kg	stekebrett eller langpanne	180	3	35 - 45
Fiskefilét, 0,3 kg	pizzabrett på rist	180	3	35 - 45
Posjert kjøtt, 0,25 kg	stekebrett eller langpanne	200	3	40 - 50
Shashlik, 0,5 kg	stekebrett eller langpanne	200	3	25 - 35
Informasjonskapsler (Cookies), 16 stk	stekebrett eller langpanne	180	2	20 - 30
Makroner, 20 stk	stekebrett eller langpanne	180	2	40 - 45
Muffins, 12 stk	stekebrett eller langpanne	170	2	30 - 40
Ikke-søt butterdeig, 16 stk	stekebrett eller langpanne	170	2	35 - 45
Sandkjeks, 20 stk	stekebrett eller langpanne	150	2	40 - 50
Småterter, 8 stk	stekebrett eller langpanne	170	2	20 - 30
Grønnsaker, posjerte, 0,4 kg	stekebrett eller langpanne	180	3	35 - 40
Vegetarisk omelett	pizzabrett på rist	200	3	30 - 45
Middelhavsgrønnsaker, 0,7 kg	stekebrett eller langpanne	180	4	35 - 40

11.4 Informasjon for testinstitutter

Tester i henhold til IEC 60350-1.

					
Småkaker, 16 stk. per stekebrett	Over- og undervarme	Stekebrett	3	170	20 - 35
Småkaker, 16 stk. per stekebrett	Ekte varmluft	Stekebrett	3	160	20 - 35
Småkaker, 16 stk. per stekebrett	Ekte varmluft	Stekebrett	1 og 3	160	20 - 35
Eplepai, 2 former Ø 20 cm	Over- og undervarme	Rist	1	170	70 - 90
Eplepai, 2 former Ø 20 cm	Ekte varmluft	Rist	2	160	70 - 90
Formkake, kakeform Ø26 cm	Over- og undervarme	Rist	2	170	35 - 45
Formkake, kakeform Ø26 cm	Ekte varmluft	Rist	2	160	35 - 45
Kjeks 1)	Over- og undervarme	Stekebrett	3	150	20 - 35
Kjeks 1)	Ekte varmluft	Stekebrett	3	150	20 - 35
Smørbrød 1)	Grill	Rist	3	maks.	1 - 5

1) Forvarm ovnen i 10 minutter.

12. STELL OG RENGJØRING



ADVARSEL!

Se etter i Sikkerhetskapitlene.

12.1 Merknader om rengjøring

Rengjøringsmidler

- Rengjør produktets forside kun med en mikrofiberklut med varmt vann og et mildt vaskemiddel. Rengjør og sjekk dørpakningen som sitter rundt rammen til ovnsrommet.
- Bruk en rengjøringsløsning for å rengjøre metalloverflater.
- Rengjør flekker med et mildt vaskemiddel.

Hverdagsbruk

- Rengjør innsiden av produktet etter hver bruk. Fettoppsamling eller andre rester kan føre til brann.

- Fuktighet kan kondensere inne i produktet eller på glasspanelene i døren. For å redusere kondensen, kan du la produktet være i gang i 10 minutter før du lager mat. Ikke oppbevar maten i produktet lenger enn 20 minutter. Tørk innsiden av produktet kun med en mikrofiberklut etter hver bruk.

Tilbehør

- Rengjør alt tilbehør etter hver bruk og la det tørke. Bruk kun en mikrofiberklut med varmt vann og et mildt vaskemiddel. Ikke rengjør tilbehøret i en oppvaskmaskin.
- Rengjør ikke tilbehør med slippbelegg ved hjelp av sterke vaskemidler eller skarpe gjenstander.

12.2 Fjerning av hyllestøttene

Fjern hyllestøttene for å rengjøre produktet.

1. Slå av produktet og vent til det er kaldt.

2. Trekk den fremre delen av Brettstigen ut fra sideveggen.
3. Trekk den bakre delen av hyllestøtten ut fra sideveggen og ta den ut.

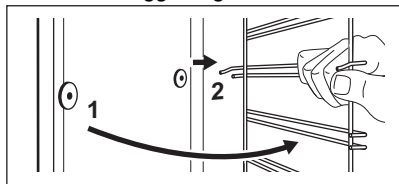

4. Monter Brettstigen i motsatt rekkefølge.

12.3 Rengjøring med vann

Denne rengjøringsprosedyren bruker fuktighet for å fjerne gjenværende fett og matrester fra produktet.

1. Ha vann i nedsenkningen i ovnsbunnen: 150 ml.
2. Still inn funksjonen .
3. Still temperaturen til 90 °C.
4. La produktet virke i 30 min.
5. Slik slår du av produktet.
6. Vent til produktet er kaldt. Tørk ovnen med en myk klut.

12.4 Fjerning og montering av døren

Ovnsdøren har to glass. Du kan ta av ovnsdøren og det innvendige dør glasspanelet for å rengjøre det. Les hele «Fjerning og montering av døren»-instruksjonen før du fjerner glassene.

FORSIKTIG!

Ikke bruk ovnen uten glasspanelene.

1. Åpne døren helt, og hold begge hengslene.

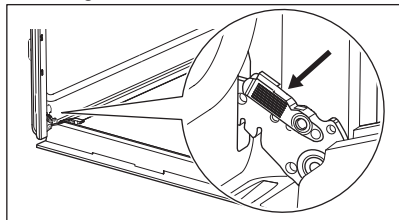

2. Løft og trekk i låsene til de klikker på plass.

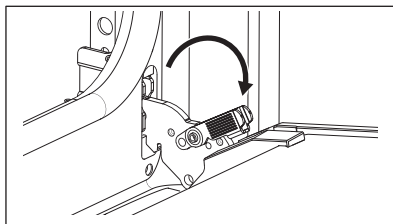

3. Lukk ovnsdøren halveis til første åpne posisjon. Trekk og løft for å ta døren ut av holderen.

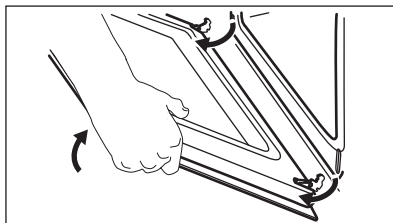

4. Legg døren på et mykt tøyestykke på et stabilt underlag og frigjør låsesystemet for å fjerne det indre glasspanelet.

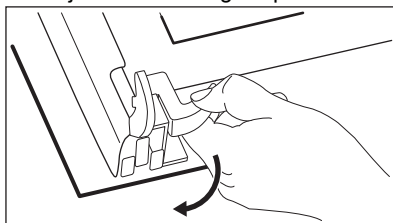

5. Drei festene 90° og ta dem ut av holderne.

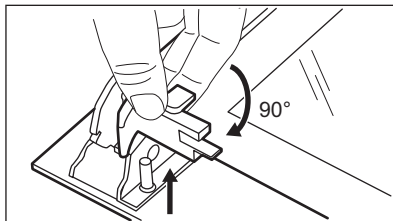

6. Først løfter du forsiktig og fjerner deretter glasspanelet.

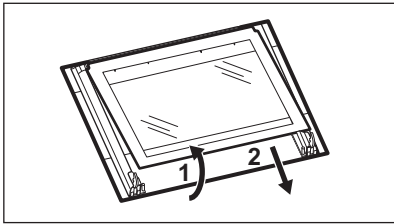

7. Rengjør glasspanelene med vann og såpe. Tørk glasspanelene forsiktig. Ikke rengjør glasspanelene i oppvaskmaskinen.
8. Når rengjøringen er ferdig, monterer du glassene og ovnsdøren igjen.

Hvis døren er riktig montert, vil du høre et klikk når du lukker låsene.

Dørlisten klikker når den installeres riktig.

Pass på at du monterer det innvendige glasspanelet **A** riktig i holderne.

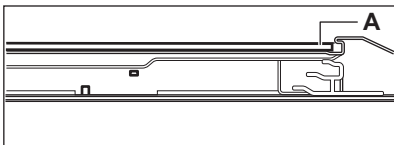

12.5 Skifte lyspære

⚠ ADVARSEL!

Det er fare for elektrisk støt. Lampen kan være varm.

1. Slå av produktet og vent til det er kaldt.
2. Koble produktet fra strømforsyningen.
3. Legg kluten på ovngulvet.

Bakre ovnslampe

1. Drei glassdekselet for å ta det av.
2. Rengjør glassdekselet.
3. Erstatt pæren med en egnet varmebestandig lyspære som tåler 300 °C.
4. Monter glassdekselet.

13. FEILSØKING

⚠ ADVARSEL!

Se etter i Sikkerhetskapitlene.

13.1 Hva må gjøres, hvis ...

I tilfeller som ikke er inkludert i denne tabellen, ta kontakt med et autorisert servicesenter.

Problem	Årsak og løsning
Produktet blir ikke varmt.	Sikringen har gått. Kontroller om sikringen er årsaken til funksjonssvikten. Kontakt en godkjent elektriker hvis feilen vedvarer.
Dørpakningen er skadet.	Ikke bruk produktet. Kontakt et autorisert servicesenter.
Displayet viser «12.00».	Det var strømbrydd. Angi tid på dagen.

Problem	Årsak og løsning
Lampen fungerer ikke	Lyspæren har gått. Bytt lyspæren. Se «Stell og rengjøring», Skifte ut lampen.

13.2 Servicedata

Hvis du ikke greier å løse problemet selv, kontakter du forhandleren eller et autorisert servicesenter.

Du finner informasjon som servicesenteret behøver på typeskiltet. Typeskiltet er plassert på den fremre rammen til produktet. Det er synlig når du åpner døren. Ikke fjern typeskiltet fra produktet.

Vi anbefaler at du noterer opplysningene her:

Modell (MOD.):

Produktnummer (PNC):

Serienummer (S.N.):

14. ENERGIEFFEKTIV

14.1 Produktinformasjon og produktinformasjonsark i henhold til EU-forordninger om økodesign og energimerking

Leverandørens navn	Electrolux
Modellidentifikasjon	EOK4B0K1 944068420 EOK4B0W1 944068421
Energieffektivitetsindeks	95.1
Energieffektivitetsklasse	A
Energiforbruk med standard matmengde, over- og undervarme	0.89 kWh/syklus
Energiforbruk med standardbelastning, viftmodus	0.78 kWh/syklus
Antall ovner	1
Varmekilde	Elektrisitet
Volum	65 l
Ovnstyper	Innebygd ovn
Masse	EOK4B0K1 28.8 kg
	EOK4B0W1 28.8 kg

EN 60350-1 - Elektriske husholdningsprodukter for matlaging – del 1: Komfyrer, ovner, dampovner og grillapparater - Metoder for måling av yteevne.

14.2 Produktinformasjon for strømforbruk og maksimal tid for å nå gjeldende laveffektmodus

Strømforbruk i standby-modus	0.8 W
Maksimal tid som trengs for at utstyret automatisk skal nå gjeldende laveffektmodus	20 min

14.3 Energisparingstips

Følgende tips nedenfor vil hjelpe deg med å spare energi når du bruker produktet.

Sørg for at produktets dør er lukket når produktet er i bruk. Ikke åpne døren for ofte under matlaging. Hold dørpakningen ren og sørg for at den sitter godt på plass.

Bruk kokekar i metall og mørke, ikke-reflekterende bokser og beholdere for å forbedre energisparingene

Ikke forvarm produktet før tilberedning med mindre det er spesielt anbefalt.

Hold pausene mellom stekingene så kort som mulig når du lager flere retter om gangen.

Tilberedning med varmluft

Bruk om mulig tilberedningsfunksjoner med varmluft for å spare strøm.

Restvarme

Når tilberedningstiden er lengre enn 30 min, reduser produktets temperatur til minimum 3 -

10 min før matlagingen avsluttes.

Restvarmen inne i produktet fortsetter å tilberede.

Bruk restvarmen til å holde maten varm eller varme opp andre retter.

Slik holder du maten varm

Hvis du vil bruke restvarmen til å holde maten varm, velg lavest mulig temperaturinnstilling.

Baking med fukt

Funksjonen er laget med tanke på å spare strøm under matlaging.

15. BESKYTTELSE AV MILJØET

Resirkuler materialer som er merket med symbolet . Legg emballasjen i riktige beholdere for å resirkulere det. Bidrar til å beskytte miljøet, menneskers helse og for å resirkulere avfall av elektriske og elektroniske produkter. Ikke kast produkter som er merket

med symbolet  sammen med husholdningsavfallet. Produktet kan leveres der hvor tilsvarende produkt selges eller på miljøstasjonen i kommunen. Kontakt kommunen for nærmere opplysninger.

Le damos la bienvenida a Electrolux. Gracias por elegir nuestro aparato.



Obtener consejos, folletos, soluciones a problemas e información de servicio y reparación:
www.electrolux.com/support

Salvo modificaciones.

CONTENIDO

1. INFORMACIÓN SOBRE SEGURIDAD.....	135
2. INSTRUCCIONES DE SEGURIDAD.....	137
3. INSTALACIÓN.....	140
4. DESCRIPCIÓN DEL PRODUCTO.....	141
5. PANEL DE CONTROL.....	141
6. ANTES DEL PRIMER USO.....	142
7. USO DIARIO.....	142
8. FUNCIONES ADICIONALES.....	143
9. FUNCIONES DEL RELOJ.....	144
10. USO DE ACCESORIOS.....	144
11. CONSEJOS.....	145
12. MANTENIMIENTO Y LIMPIEZA.....	147
13. SOLUCIÓN DE PROBLEMAS.....	149
14. EFICACIA ENERGÉTICA.....	150
15. ASPECTOS MEDIOAMBIENTALES.....	151

1. ⚠ INFORMACIÓN SOBRE SEGURIDAD

Antes de instalar y utilizar el aparato, lea atentamente las instrucciones facilitadas. El fabricante no se hace responsable de lesiones o daños producidos como resultado de una instalación o un uso incorrectos. Conserve siempre estas instrucciones en lugar seguro y accesible para futuras consultas.

1.1 Seguridad de niños y personas vulnerables

- Este aparato puede ser utilizado por niños de 8 años en adelante y personas cuyas capacidades físicas, sensoriales o mentales estén disminuidas o que carezcan de la experiencia y conocimientos suficientes para manejarlo, siempre que cuenten con las instrucciones o la supervisión

sobre el uso del electrodoméstico de forma segura y comprendan los riesgos. Es necesario mantener alejados del aparato a los niños de menos de 8 años, así como a las personas con minusvalías importantes y complejas, salvo que estén bajo supervisión continua.

- Es necesario vigilar a los niños para que no jueguen con el aparato.
- Mantenga todo el material de embalaje fuera del alcance de los niños y deséchelo de forma adecuada.
- **ADVERTENCIA:** El horno y las piezas accesibles se calientan mucho durante el funcionamiento. Mantenga a los niños y las mascotas alejados del aparato cuando esté en uso y cuando se enfríe.
- Si este aparato tiene un bloqueo de seguridad para niños, debe activarlo.
- La limpieza y mantenimiento de usuario del producto no podrán ser realizados por niños sin supervisión.

1.2 Instrucciones generales de seguridad

- Este aparato está diseñado exclusivamente para cocinar.
- Este aparato está diseñado para uso doméstico en interiores.
- Este aparato se puede utilizar en oficinas, habitaciones de hotel, habitaciones de Bed&Breakfast, casas de campo y otros alojamientos similares donde dicho uso no exceda (en promedio) los niveles de uso doméstico.
- Solo un electricista cualificado puede instalar este aparato y sustituir el cable.
- No utilice el aparato antes de instalarlo en la estructura empotrada.
- Desenchufe el aparato de la red eléctrica antes de realizar tareas de mantenimiento.
- Si el cable de alimentación presenta algún daño, el fabricante, su servicio técnico autorizado o un profesional tendrán que cambiarlo para evitar riesgos.

- **ADVERTENCIA:** Asegúrese de que el aparato está apagado antes de cambiar la bombilla para evitar el riesgo de descarga eléctrica.
- **ADVERTENCIA:** El horno y las piezas accesibles se calientan mucho durante el funcionamiento. Debe tener cuidado para evitar tocar los elementos de calentamiento o la superficie del interior del aparato.
- Utilizar siempre guantes o manoplas para horno para retirar o introducir accesorios o recipientes.
- Para retirar los carriles de apoyo, tire primero del frontal del carril y, a continuación, separe el extremo trasero de las paredes laterales. Instale los carriles de apoyo en el orden inverso.
- No utilice un limpiador a vapor para limpiar el aparato.
- No utilice productos de limpieza abrasivos ásperos ni rascadores de metal afilado para limpiar el cristal de las tapas abisagradas de la placa si no quiere arañar su superficie, lo que podría hacer que el cristal se hiciese añicos.

2. INSTRUCCIONES DE SEGURIDAD

2.1 Instalación

ADVERTENCIA!

Solo un técnico cualificado puede instalar el aparato.

- Retire todo el embalaje.
- No instale ni utilice un aparato dañado.
- Siga las instrucciones de instalación suministradas con el aparato.
- Tenga cuidado al mover el aparato, porque es pesado. Utilice siempre guantes de protección y calzado cerrado.
- No tire nunca del aparato sujetando el asa.
- Instale el aparato en un lugar seguro y adecuado que cumpla los requisitos de instalación.
- Respete siempre la distancia mínima entre el aparato y los demás electrodomésticos y mobiliario.

- Antes de montar el aparato, compruebe si la puerta se abre sin limitaciones.
- El aparato está equipado con un sistema de refrigeración eléctrica. Debe utilizarse con la fuente de alimentación eléctrica.

Altura mínima del armario (Altura mínima del armario debajo de la encimera)	590 (600) mm
Ancho del armario	560 mm
Profundidad del armario	550 (550) mm
Altura de la parte frontal del aparato	598 mm
Altura de la parte trasera del aparato	579 mm
Anchura de la parte frontal del aparato	594 mm

Anchura de la parte trasera del aparato	558 mm
Fondo del aparato	561 mm
Fondo empotrado del aparato	540 mm
Fondo con la puerta abierta	1007 mm
Tamaño mínimo de la abertura de ventilación. Abertura situada en la parte trasera inferior	560x20 mm
Longitud del cable de alimentación. El cable está en la esquina derecha de la parte trasera	1100 mm
Tornillos de montaje	4x25 mm

2.2 Conexión eléctrica

ADVERTENCIA!

Riesgo de incendios y descargas eléctricas.

- Todas las conexiones eléctricas deben realizarlas electricistas cualificados.
- El aparato debe conectarse a tierra.
- Asegúrese de que los parámetros de la placa de características son compatibles con los valores eléctricos del suministro eléctrico.
- Utilice siempre una toma con aislamiento de conexión a tierra correctamente instalada.
- No utilice adaptadores de enchufes múltiples ni cables prolongadores.
- Asegúrese de no provocar daños en el enchufe ni en el cable de red. Si es necesario cambiar el cable de alimentación del aparato, debe hacerlo el centro de servicio técnico autorizado.
- Evite que el cable de red toque o entre en contacto con la puerta del aparato o con el hueco por debajo del aparato, especialmente mientras funciona o si la puerta está caliente.
- Los mecanismos de protección contra descargas eléctricas de componentes con corriente y aislados deben fijarse de forma que no puedan aflojarse sin utilizar herramientas.

- Conecte el enchufe a la toma de corriente únicamente cuando haya terminado la instalación. Asegúrese de tener acceso al enchufe del suministro de red una vez finalizada la instalación.
- Si la toma de corriente está floja, no conecte el enchufe.
- No desconecte el aparato tirando del cable de conexión a la red. Tire siempre del enchufe.
- Use únicamente dispositivos de aislamiento apropiados: línea con protección contra los cortocircuitos, fusibles (tipo tornillo que puedan retirarse del soporte), dispositivos de fuga a tierra y contactores.
- La instalación eléctrica debe tener un dispositivo de aislamiento que permita desconectar el aparato de todos los polos de la red. El dispositivo de aislamiento debe tener una apertura de contacto con una anchura mínima de 3 mm.
- El aparato se suministra con enchufe y cable de red.

Tipos de cables aplicables para su instalación o cambio para Europa:

H07 RN-F, H05 RN-F, H05 RRF, H05 VV-F, H05 V2V2-F (T90), H05 BB-F

Para la sección del cable, consulte la potencia total de la placa de características. También puede consultar la tabla:

Potencia total (W)	Sección del cable (mm ²)
máximo 1380	3x0.75
máximo 2300	3x1
máximo 3680	3x1.5

El cable de tierra (cable verde/amarillo) debe ser 2 cm más largo que los cables de fase marrón y neutro azul.

2.3 Uso

ADVERTENCIA!

Riesgo de lesiones, quemaduras y descargas eléctricas o explosiones.

- No cambie las especificaciones de este aparato.
- Asegúrese de que las aberturas de ventilación no están bloqueadas.
- No deje el aparato desatendido durante el funcionamiento.
- Apague el aparato después de cada uso.
- Tenga cuidado al abrir la puerta del aparato mientras funciona. Puede liberarse aire caliente.
- No utilice el aparato con las manos mojadas ni con agua en contacto.
- No ejerza presión sobre la puerta abierta.
- No utilice el aparato como superficie de trabajo ni para depositar objetos.
- Abra la puerta del aparato con cuidado. El uso de ingredientes con alcohol puede provocar una mezcla de alcohol y aire.
- No deje que los chispas ni las llamas abiertas entren en contacto con el aparato cuando abra la puerta.
- Utilice siempre vidrio y recipientes homologados para conservar.
- No coloque productos inflamables o artículos mojados con productos inflamables dentro, cerca o sobre el aparato.

⚠ ADVERTENCIA!

Riesgo de daños en el aparato.

- Para evitar daños o decoloraciones en el esmalte:
 - no coloque recipientes ni otros objetos directamente en la base.
 - no coloque papel de aluminio directamente en la parte inferior del interior del aparato.
 - no ponga agua directamente en el aparato caliente.
 - no deje platos húmedos ni alimentos en el aparato una vez finalizada la cocción.
 - tenga cuidado al retirar o instalar los accesorios.
- La pérdida de color del esmalte o el acero inoxidable no afecta al rendimiento del aparato.
- Utilice una bandeja honda para pasteles húmedos. Los jugos de las frutas provocan manchas permanentes.
- Cocina siempre con la puerta del aparato cerrada.

- Si el aparato se instala detrás de un panel de un mueble (por ejemplo una puerta) asegúrese de que la puerta nunca esté cerrada mientras funciona el aparato. El calor y la humedad pueden acumularse detrás de un panel del armario cerrado y provocar daños al aparato, el alojamiento o el suelo. No cierre del panel del armario hasta que el aparato se haya enfriado completamente después de su uso.

2.4 Mantenimiento y limpieza

⚠ ADVERTENCIA!

Riesgo de lesiones o de daños en el aparato.

- Antes de proceder con el mantenimiento, apague el aparato y desconecte el enchufe de la red.
- Asegúrese de que el aparato esté frío. Los paneles de cristal pueden romperse.
- Cambie inmediatamente los paneles de cristal de la puerta que estén dañados. Póngase en contacto con el servicio técnico autorizado.
- Tenga cuidado al desmontar la puerta del aparato. ¡La puerta es muy pesada!
- Limpie periódicamente el aparato para evitar el deterioro del material de la superficie.
- Limpie el aparato con un paño suave humedecido. Utilice solo detergentes neutros. No utilice productos abrasivos, estropajos duros, disolventes ni objetos de metal.
- Si utiliza aerosoles de limpieza para hornos, siga las instrucciones de seguridad del envase.

2.5 Iluminación interna

⚠ ADVERTENCIA!

Riesgo de descarga eléctrica.

- En cuanto a la(s) bombilla(s) de este producto y las de repuesto vendidas por separado: Estas bombillas están destinadas a soportar condiciones físicas extremas en los aparatos domésticos, como la temperatura, la vibración, la humedad, o están destinadas a señalar información sobre el estado de

funcionamiento del aparato. No están destinadas a utilizarse en otras aplicaciones y no son adecuadas para la iluminación de estancias domésticas.

- Este producto contiene una fuente luminosa de la clase de eficiencia energética G.
- Utilice solo bombillas de las mismas características .

2.6 Asistencia técnica

- Para reparar el aparato, póngase en contacto con el centro de servicio autorizado.

- Utilice solamente piezas de recambio originales.

2.7 Eliminación

⚠ ADVERTENCIA!

Existe riesgo de lesiones o asfixia.

- Contacte con las autoridades locales para saber cómo desechar correctamente el aparato.
- Desconecte el aparato de la red eléctrica.
- Corte el cable eléctrico cerca del aparato y deséchelo.

3. INSTALACIÓN

⚠ ADVERTENCIA!

Consulte los capítulos sobre seguridad.

3.1 Empotrado

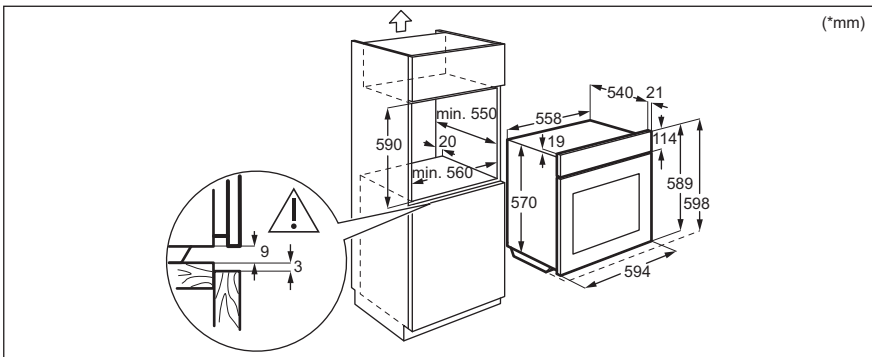
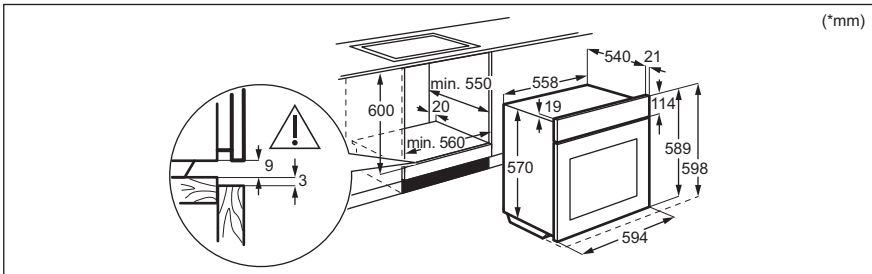

3.2 Fijación del horno al mueble

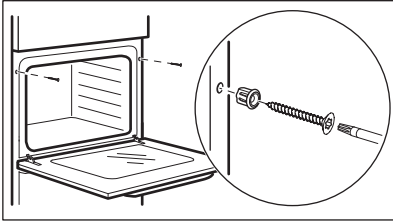

4. DESCRIPCIÓN DEL PRODUCTO

4.1 Resumen general

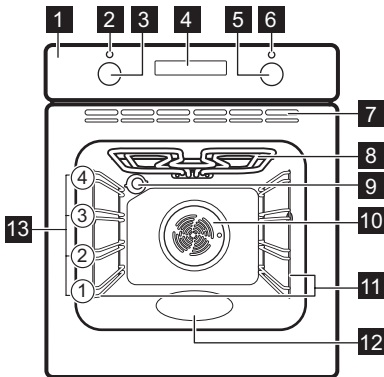

- 1 Panel de control
- 2 Piloto/símbolo de alimentación
- 3 Mando de las funciones de cocción
- 4 Pantalla
- 5 Mando de control (para la temperatura)
- 6 Indicador/símbolo de temperatura
- 7 Respiraderos del ventilador de refrigeración

- 8 Resistencia
- 9 Bombilla
- 10 Ventilador
- 11 Soporte de parrilla extraíble
- 12 Relieve de la cavidad - Contenedor de limpieza con agua
- 13 Posiciones de las parrillas

4.2 Accesorios

- **Parrilla**
Para moldes de pastel, platos aptos para horno, platos de asado, utensilios de cocina/platos.
- **Bandeja**
Para tartas jugosas, platos horneados, pan, grandes asados, comidas congeladas y para recoger líquidos que gotean, p. ej., grasa al asar alimentos en una parrilla.
- **Parrilla/sartén para asar**
Para hornear y asar o como bandeja para grasa.

5. PANEL DE CONTROL

5.1 Encendido y apagado del aparato

Para poner en marcha el aparato.

1. Pulse los mandos. Los mandos sobresalen.

2. Gire el mando para seleccionar la función de cocción.
3. Gire el mando de control para hacer los ajustes.

Para apagar el aparato: gire el mando de las funciones de cocción hasta la posición **0**.

5.2 Sensores / botones

—	Para ajustar la hora.
	Para ajustar una función de reloj.
+	Para ajustar la hora.

5.3 Pantalla

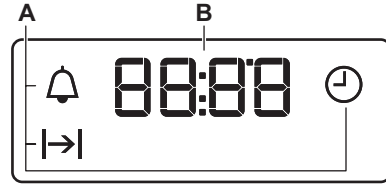

- A. Funciones de reloj
B. Timer

6. ANTES DEL PRIMER USO

ADVERTENCIA!

Consulte los capítulos sobre seguridad.



6.1 Ajuste de la hora

Después de la primera conexión, espere hasta que en la pantalla aparezca: "12:00".

1. +, — - pulse para ajustar la hora.
2. : pulse para confirmarlo o se guardará automáticamente la hora actual tras 5 segundos.

6.2 Pre calentamiento y limpieza iniciales

Pre caliente el aparato en vacío antes del primer uso y de que tenga contacto con alimentos. El aparato puede emitir olores y humo desagradables. Ventile la habitación durante el pre calentamiento.

1. Retire todos los accesorios y carriles laterales extraíbles del aparato.
2. Seleccione la función . Seleccione la temperatura máxima. Deje que el aparato funcione durante 1 h.
3. Seleccione la función . Seleccione la temperatura máxima. Deje que el aparato funcione durante 15 min.
4. Seleccione la función . Seleccione la temperatura máxima. Deje que el aparato funcione durante 15 min.
5. Apague el aparato y espere hasta que se enfríe.
6. Limpie únicamente el aparato y los accesorios con un paño de microfibra humedecido en agua tibia y detergente suave.
7. Vuelva a poner los accesorios y los soportes extraíbles del estante en su posición inicial.

7. USO DIARIO

ADVERTENCIA!

Consulte los capítulos sobre seguridad.

7.1 Funciones de calentamiento

	Luz Para encender la luz.
-------------------------------------------------------------------------------------	-------------------------------------



Cocción ventil

Permite asar o asar y hornear a la vez alimentos que requieran la misma temperatura, utilizando más de una bandeja y sin que se transfieran los sabores.



Horneado húmedo + ventil.

Esta función está diseñada para ahorrar energía durante la cocción. Cuando se utiliza esta función, la temperatura en el interior del aparato puede diferir de la temperatura programada. La potencia calorífica puede reducirse. Para más información, consulte el capítulo "Uso diario", Notas sobre: Horneado húmedo + ventil..



Cocción convencional / Limpieza con agua

Para hornear y asar alimentos en una posición de parrilla. Consulte el capítulo "Mantenimiento y limpieza" para obtener más información sobre: Limpieza con agua.



Calor inferior

Para hornear pasteles con base crujiente y conservar alimentos.



Aire caliente

Para asar carne y hornear pasteles. Ajuste una temperatura inferior a la de la cocción convencional, ya que el ventilador distribuye el calor uniformemente en el interior del horno.



Grill

Para asar al grill alimentos de poco espesor y tostar pan.



Grill turbo

Para asar con aire caliente piezas de carne más grandes o aves con hueso en un nivel de parrilla. Para gratinar y dorar.



Descongelar

Para descongelar alimentos (verduras y frutas). El tiempo de descongelación depende de la cantidad y el tamaño de los alimentos congelados.

7.2 Notas sobre: Horneado húmedo + ventil.

Esta función se utilizó para cumplir con los requisitos de eficiencia energética y diseño ecológico (según EU 65/2014 y EU 66/2014). Pruebas según: IEC/EN 60350-1.

La puerta del horno debe estar cerrada durante la cocción para que no se interrumpa la función y el horno funcione con la máxima eficiencia energética posible.

Consulte las instrucciones de cocción en el capítulo "Consejos", Horneado húmedo + ventil.. Para recomendaciones generales sobre ahorro energético, consulte el capítulo "Eficiencia energética", ahorro energético.

7.3 Ajustar una función de cocción

1. Gire el mando del horno para seleccionar una función de cocción.
2. Gire el mando de control para seleccionar la temperatura.
3. Al terminar la cocción, gire los mandos hasta la posición de apagado para apagar el aparato.

8. FUNCIONES ADICIONALES

8.1 Ventilador de refrigeración

Cuando el aparato está en funcionamiento, el ventilador de enfriamiento se enciende automáticamente para mantener frías sus superficies. Si apaga el aparato, el ventilador de enfriamiento puede seguir funcionando hasta que se enfríe.



8.2 Termostato de seguridad

El funcionamiento incorrecto del horno o los componentes defectuosos pueden provocar



sobrecalentamientos peligrosos. Para evitarlo, el horno dispone de un termostato de seguridad que interrumpe la alimentación. El horno se vuelve a encender automáticamente cuando desciende la temperatura.

9. FUNCIONES DEL RELOJ



9.1 Tabla de funciones del reloj



	Hora Para ajustar, cambiar o comprobar la hora.
	Duración Para programar el tiempo de funcionamiento del aparato.
	Avisador Para ajustar una cuenta atrás. Esta función no afecta al funcionamiento del aparato. Puede programar esta función cualquier momento, incluso si el aparato está apagado.

9.2 Ajuste: Hora

1.  - pulsa repetidamente para cambiar la hora del día.  - parpadea.
2. $+$, $-$ - pulse para ajustar la hora. Después de unos 5 seg, el parpadeo cesa y la pantalla indica la hora ajustada.
: parpadea al conectar el aparato al suministro eléctrico si ha habido un corte de corriente o si el temporizador no está ajustado. $+$, $-$: pulse para ajustar la hora.



9.3 Ajuste: Duración

1. Ajuste una función de cocción y la temperatura.
2.  - pulse repetidamente.  - parpadea.

3. $+$, $-$ - pulse para ajustar: Duración. La pantalla indica . : parpadea al finalizar el tiempo. La señal suena y el aparato se apaga.

4. Pulsa cualquier tecla para detener la señal.
5. Gira los mandos a la posición de apagado.

9.4 Ajuste: Avisador

1.  - pulse repetidamente.  - parpadea.
2. $+$, $-$ - pulse para ajustar la hora. La función empieza automáticamente tras 5 seg. Al finalizar el tiempo programado, sonará la señal acústica.
3. Pulsa cualquier tecla para detener la señal.
4. Gira los mandos a la posición de apagado.

9.5 Cancelación: Funciones de reloj

1.  - pulsa repetidamente hasta que el símbolo de la función de reloj empiece a parpadear.
2. Mantenga pulsado $-$. La función de reloj se apaga después de unos segundos.

10. USO DE ACCESORIOS

ADVERTENCIA!

Consulte los capítulos sobre seguridad.

10.1 Inserción de accesorios

Una pequeña muesca en la parte superior aumenta la seguridad. Las hendiduras también son dispositivos antivuelco. El borde elevado que rodea la bandeja evita que los utensilios de cocina resbalen de la parrilla.

Parrilla

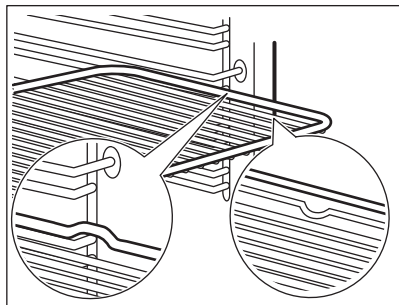

Inserte la parrilla entre las guías del carril y asegúrese de que las patas apuntan hacia abajo.

Bandeja / Bandeja honda

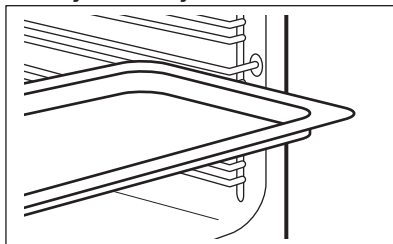

Empuje la bandeja entre las guías del carril de apoyo.

11. CONSEJOS

11.1 Recomendaciones de cocción

La temperatura y los tiempos de cocción de las tablas son meramente orientativos. Dependen de las recetas y de la calidad y cantidad de los ingredientes utilizados.



El aparato puede hornear o asar de forma diferente del aparato que tenía anteriormente. Las siguientes sugerencias muestran los ajustes recomendados para la temperatura, el tiempo de cocción y la posición de los estantes para tipos de alimentos concretos.



Cuente los niveles de las parrillas desde abajo hacia arriba.

Si no encuentra los ajustes para una receta concreta, busque otra similar.

Para ver consejos sobre el ahorro de energía, consulte el capítulo "Eficiencia energética".

Símbolos utilizados en las tablas:

	Tipo de comida
	Función de cocción
	Temperatura

	Accesorio
	Posición de la parrilla
	Tiempo de cocción (min)





11.2 Horneado húmedo + ventil. - accesorios recomendados

Utilice molde y recipientes oscuros y no reflectantes. Ofrecen mejor absorción del calor que los platos de color claro y reflectantes.

- **Bandeja de pizza:** oscura, no reflectante, diámetro 28 cm
- **Plato de hornear:** oscuro, no reflectante, diámetro 26 cm
- **Ramekin:** cerámico, diámetro 8 cm, altura 5 cm
- **Molde para flanes:** oscuro, no reflectante, diámetro 28 cm







11.3 Horneado húmedo + ventil.

Para obtener el mejor resultado, siga las recomendaciones de la tabla siguiente.

		°C		
Rollitos dulces, 12 piezas	bandeja o bandeja honda	180	2	35 - 40
Rollitos, 9 piezas	bandeja o bandeja honda	180	2	35 - 40
Pizza congelada, 0,35 kg	parrilla	220	2	35 - 40
Brazo de gitano	bandeja o bandeja honda	170	2	30 - 40
Brownie	bandeja o bandeja honda	180	2	30 - 40
Soufflé, 6 piezas	ramekin cerámico sobre parrilla	200	3	30 - 40
Base de masa brisé	molde de base sobre parrilla	170	2	20 - 30
Tarta Victoria	bandeja de hornear sobre parrilla	170	2	35 - 45
Pescado pochado, 0,3 kg	bandeja o bandeja honda	180	3	35 - 45
Pescado entero, 0,2 kg	bandeja o bandeja honda	180	3	35 - 45
Filete de pescado, 0,3 kg	molde para pizza sobre parrilla	180	3	35 - 45
Carne pochada, 0,25 kg	bandeja o bandeja honda	200	3	40 - 50
Shashlik, 0,5 kg	bandeja o bandeja honda	200	3	25 - 35
Galletas, 16 piezas	bandeja o bandeja honda	180	2	20 - 30
Mostachones de almendra, 20 piezas	bandeja o bandeja honda	180	2	40 - 45
Magdalenas, 12 piezas	bandeja o bandeja honda	170	2	30 - 40
Tarta salada, 16 piezas	bandeja o bandeja honda	170	2	35 - 45
Galletas crujientes de masa quebrada, 20 piezas	bandeja o bandeja honda	150	2	40 - 50
Tartaletas, 8 piezas	bandeja o bandeja honda	170	2	20 - 30
Verduras pochadas, 0,4 kg	bandeja o bandeja honda	180	3	35 - 40
Tortilla vegetariana	molde para pizza sobre parrilla	200	3	30 - 45
Verduras mediterráneas, 0,7 kg	bandeja o bandeja honda	180	4	35 - 40

11.4 Información para institutos de pruebas

Pruebas según IEC 60350-1.

					
Pastelillos, 16 unidades por bandeja	Cocción convencional	Bandeja	3	170	20 - 35
Pastelillos, 16 unidades por bandeja	Aire caliente	Bandeja	3	160	20 - 35
Pastelillos, 16 unidades por bandeja	Aire caliente	Bandeja	1 y 3	160	20 - 35
Tarta de manzana, 2 moldes, Ø 20 cm	Cocción convencional	Parrilla	1	170	70 - 90
Tarta de manzana, 2 moldes, Ø 20 cm	Aire caliente	Parrilla	2	160	70 - 90
Bizcocho, molde de repostería Ø26 cm	Cocción convencional	Parrilla	2	170	35 - 45
Bizcocho, molde de repostería Ø26 cm	Aire caliente	Parrilla	2	160	35 - 45
Mantecados ¹⁾	Cocción convencional	Bandeja	3	150	20 - 35
Mantecados ¹⁾	Aire caliente	Bandeja	3	150	20 - 35
Tostadas ¹⁾	Grill	Parrilla	3	máx.	1 - 5

¹⁾ Precaliente el aparato 10 minutos.

12. MANTENIMIENTO Y LIMPIEZA

ADVERTENCIA!

Consulte los capítulos sobre seguridad.

12.1 Notas sobre la limpieza

Agentes limpiadores

- Limpie la parte frontal del aparato solo con un paño de microfibra humedecido en agua tibia y detergente suave. Limpie y compruebe la junta de la puerta alrededor del interior.
- Utilice un producto de limpieza para limpiar las superficies metálicas.
- Limpie las manchas con un detergente suave.

Uso diario

- Limpie el interior del aparato después de cada uso. La acumulación de grasa u

otros residuos puede provocar un incendio.

- Puede aparecer condensación por humedad en el aparato o en los paneles de cristal. Para reducir la condensación ponga en funcionamiento el horno 10 minutos antes de cocinar. No guarde comida en el aparato más de 20 minutos. Seque el interior del aparato solo con un paño de microfibras después de cada uso.

Accesorios

- Limpie todos los accesorios después de cada uso y déjelos secar. Use solo un paño suave humedecido en agua tibia y detergente suave. No lave los accesorios en el lavavajillas.
- No limpie los accesorios no adherentes utilizando un limpiador abrasivo ni objetos afilados.

12.2 Extracción de los carriles de apoyo

Para limpiar el aparato, retire los carriles de apoyo.

1. Apague el aparato y espere hasta que se enfríe.
2. Tire de la parte delantera del carril de apoyo para separarlo de la pared lateral.
3. Tire del extremo trasero del soporte del estante para separarlo de la pared y extráigalo.

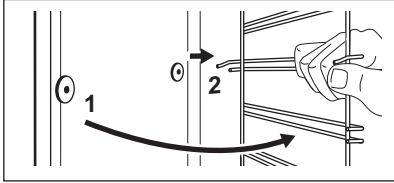

4. Instale los carriles de apoyo en el orden inverso.

12.3 Limpieza con agua

Este procedimiento de limpieza utiliza humedad para eliminar las partículas de grasa y alimentos restantes en el aparato.

1. Vierta agua en el relieve del interior. 150 ml.
2. Programe la función .
3. Ajuste la temperatura a 90 °C.
4. Deje que el aparato funcione durante 30 min.
5. Apague el aparato.
6. Espere hasta que el aparato esté frío. Seque el interior con un paño suave.

12.4 Extracción e instalación de la puerta

La puerta del horno tiene dos paneles de cristal. Puede retirar la puerta del horno y el panel interno de cristal para limpiarlo. Lee enteramente las instrucciones de "Extracción e instalación de la puerta" antes de retirar los paneles de cristal.

PRECAUCIÓN!

No utilice el aparato sin los paneles de cristal.

1. Abra completamente la puerta y sujete las dos bisagras.

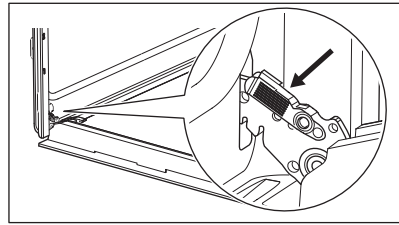

2. Levanta y tira de los pestillos hasta que hagan clic.

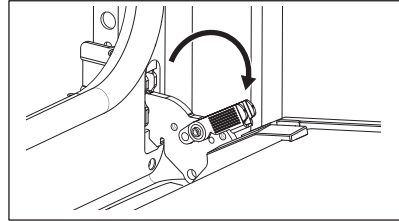

3. Cierre la puerta del horno hasta la primera posición de apertura (a mitad de camino). A continuación, levanta y tira de la puerta para extraerla de su sitio.

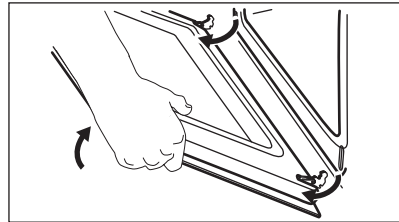

4. Pon la puerta sobre un paño suave en una superficie estable y libera el sistema de bloqueo para quitar el panel de cristal interno.

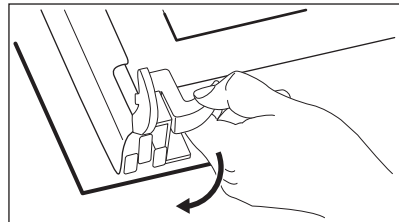

5. Gire los pasadores en un ángulo de 90° y extráigalos de sus asientos

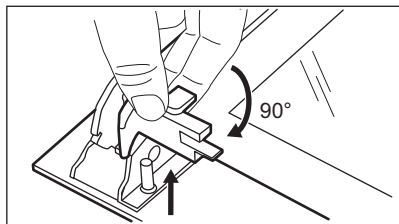

6. Levante primero con cuidado y después retire el panel de cristal.

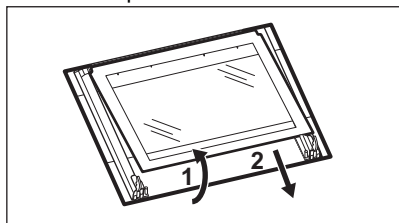

7. Limpie los paneles de cristal con agua y jabón. Seque cuidadosamente los paneles de cristal con cuidado. No limpie los paneles de cristal en el lavavajillas.

8. Después de la limpieza, instala el panel de cristal y la puerta del horno.

Si la puerta está instalada correctamente, oírás un clic al cerrar los pestillos.

Si se instalan correctamente, se oye un clic en el ribete de la puerta.

Asegúrese de que coloca correctamente el panel de vidrio interno **A** en los puntos de sujeción correspondientes.

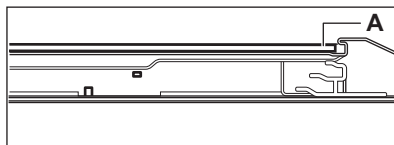

12.5 Cambio de la bombilla

⚠ ADVERTENCIA!

Riesgo de descarga eléctrica.
La lámpara puede estar caliente.

1. Apague el aparato y espere hasta que se enfríe.
2. Desconecte el aparato de la red eléctrica.
3. Coloque el paño en la parte inferior del horno.

Bombilla trasera

1. Gire la tapa de cristal para extraerla.
2. Limpie la tapa de cristal.
3. Cambie la bombilla por otra apropiada termorresistente hasta 300 °C.
4. Instale la tapa de cristal.

13. SOLUCIÓN DE PROBLEMAS

⚠ ADVERTENCIA!

Consulte los capítulos sobre seguridad.

13.1 Qué hacer si...

En cualquier otro caso no mencionado en esta tabla, le rogamos en ponga en contacto con un Centro de Servicio Autorizado.

Problema	Causa y solución
El aparato no se calienta.	Ha saltado el fusible. Asegúrese de que el fusible es la causa del fallo de funcionamiento. Si el problema persiste, póngase en contacto con un electricista cualificado.

Problema	Causa y solución
La junta de la puerta está dañada.	No utilice el aparato. Póngase en contacto con el Servicio técnico oficial.
La pantalla muestra "12.00".	Se ha producido un corte de corriente. Ajuste la hora.
La bombilla no funciona.	La bombilla se ha fundido. Cambie la bombilla. Consulte "Mantenimiento y limpieza", Sustitución de la lámpara.

13.2 Datos de servicio

Si no logra subsanar el problema, póngase en contacto con su distribuidor o un centro de servicio técnico autorizado.

Los datos que necesita para el Centro de servicio técnico se encuentran en la placa de características. La placa de características se encuentra en el marco delantero del aparato. Es visible al abrir la puerta. No retire la placa de características del aparato.

Se recomienda escribir los datos aquí:

Modelo (MOD.):

Número de producto
(PNC):

Número de serie (S.N.)

14. EFICACIA ENERGÉTICA

14.1 Ficha de información del producto e Información del producto conforme a la normativa sobre Etiquetado energético y la Directiva de Ecodiseño de la UE

Nombre del proveedor	Electrolux	
Identificación del modelo	EOK4B0K1 944068420 EOK4B0W1 944068421	
Índice de eficiencia energética	95.1	
Clase de eficiencia energética	A	
Consumo de energía con una carga estándar, modo convencional	0.89 kWh/ciclo	
Consumo de energía con una carga estándar, modo de ventilador forzado	0.78 kWh/ciclo	
Número de cavidades	1	
Fuente de energía	Electricidad	
Volumen	65 l	
Tipo de horno	Horno empotrable	
Masa	EOK4B0K1	28.8 kg
	EOK4B0W1	28.8 kg

IEC/EN 60350-1 - Aparatos electrodomésticos de cocción - Parte 1: Cocinas, hornos, hornos de vapor y grills - Métodos de medida del rendimiento.

14.2 Información de producto sobre consumo de energía y el tiempo máximo para alcanzar el modo de bajo consumo aplicable

Consumo de energía en modo de espera	0.8 W
Tiempo máximo necesario para que el equipo alcance automáticamente el modo de bajo consumo aplicable	20 min

14.3 Consejos para ahorrar energía

Los siguientes consejos le ayudarán a ahorrar energía cuando utilice su aparato electrodoméstico.

Asegúrese de que la puerta del aparato esté cerrada cuando esté en funcionamiento. No abra la puerta del aparato muchas veces durante la cocción. Mantenga limpia la junta de la puerta y asegúrese de que está bien fijada en su posición.

Utilice utensilios de cocina de metal y también moldes y recipientes no reflectantes para mejorar el ahorro energético.

No precaliente el aparato antes de cocinar a menos que se recomiende concretamente hacerlo así.

Reduzca al máximo el tiempo entre horneados cuando prepare varios platos de una vez.

Cocción con ventilador

En la medida de lo posible, utilice las funciones de cocción con ventilador para ahorrar energía.

Calor residual

Para una duración de la cocción superior a 30 minutos, reduzca la temperatura del aparato un mínimo de 3 a 10 minutos antes de llegar al final de la cocción. El calor residual dentro del aparato hará que la comida se siga cocinando.

Utilice el calor residual para mantener caliente la comida o para calentar otros platos.

Mantener calientes los alimentos

Si desea utilizar el calor residual para mantener caliente la comida, seleccione el ajuste de temperatura más bajo posible.

Horneado húmedo + ventil.

Función diseñada para ahorrar energía durante la cocción.

15. ASPECTOS MEDIOAMBIENTALES

Recicle los materiales con el símbolo . Coloque el material de embalaje en los contenedores adecuados para su reciclaje. Ayude a proteger el medio ambiente y la salud pública, así como a reciclar residuos de aparatos eléctricos y electrónicos. No

deseche los aparatos marcados con el símbolo  junto con los residuos domésticos. Lleve el producto a su centro de reciclaje local o póngase en contacto con su oficina municipal.

Välkommen till Electrolux! Tack för att du har valt en av våra produkter.



Få tips om användning, broschyrer, felsökning, service- och reparationsinformation:
www.electrolux.com/support

Med reservation för ändringar.

INNEHÅLL

1. SÄKERHETSINFORMATION.....	152
2. SÄKERHETSINSTRUKTIONER.....	154
3. INSTALLATION.....	157
4. PRODUKTBEKRIVNING.....	158
5. KONTROLLPANEL.....	158
6. FÖRE FÖRSTA ANVÄNDNING.....	159
7. DAGLIG ANVÄNDNING.....	159
8. TILLVALSFUNKTIONER.....	160
9. KLOCKFUNKTIONER.....	160
10. ANVÄNDA TILLBEHÖREN.....	161
11. RÅD OCH TIPS.....	161
12. UNDERHÅLL OCH RENGÖRING.....	163
13. FELSÖKNING.....	165
14. ENERGIEFFEKTIVITET.....	166
15. MILJÖSKYDD.....	167

1. ⚠ SÄKERHETSINFORMATION

Läs noga de bifogade instruktionerna före installation och användning av produkten. Tillverkaren är inte ansvarig för eventuella personskador eller andra skador som uppkommit som ett resultat av felaktig installation eller användning. Förvara alltid bruksanvisningen på en säker och tillgänglig plats för framtida bruk.

1.1 Säkerhet för barn och personer med funktionsnedsättning

- Denna produkt kan användas av barn från 8 års ålder och uppåt, och av personer med nedsatt fysisk, sensorisk eller mental förmåga, samt personer med bristande erfarenhet och kunskap om de övervakas eller instrueras om hur produkten används på ett säkert sätt och förstår de risker

som är förknippade med användningen. Barn under 8 år eller personer med mycket omfattande och komplexa funktionsnedsättningar ska inte vistas i närheten av produkten utan ständig uppsikt.

- Barn ska hållas under uppsikt så att de inte leker med produkten.
- Håll allt förpackningsmaterial utom räckhåll för barn och kassera det på lämpligt sätt.
- **WARNING!** Ugnen och åtkomliga delar blir mycket varma under användning. Håll barn och husdjur borta från produkten när den används och när den svalnar.
- Om maskinen har ett barnlås ska den aktiveras.
- Barn får inte utföra rengöring och underhåll av produkten utan uppsikt.

1.2 Allmän säkerhet

- Denna produkt är endast avsedd för matlagning.
- Denna produkt är avsedd för enskilt hushållsbruk inomhus.
- Produkten kan användas i kontor, hotellrum, gårdsgästhus och liknande boenden där sådan användning inte innebär att genomsnittlig hushållsförbrukning överskrids.
- Installation av denna produkt och byte av kabeln får endast utföras av behörig person.
- Använd inte produkten innan den har installerats i inbyggnadsstrukturen.
- Bryt strömförsörjningen till apparaten före utförande av underhåll.
- Om nätsladden är skadad måste den bytas av tillverkaren, tillverkarens auktoriserade servicecenter eller personer med motsvarande utbildning, för att undvika fara.
- **WARNING!** Kontrollera att produkten är avstängd innan du byter lampa för att undvika risk för elektriska stötar.
- **WARNING!** Ugnen och åtkomliga delar blir mycket varma under användning. Var försiktig så att du inte vidrör värmeelementen eller ugnsutrymmet.

- Använd alltid ugnsvantar vid iläggning eller urtagning av tillbehör eller ugnsgömslor.
- För att ta bort en ugnssteg drar du först ut stegen fram till och sedan den bakre delen från sidoväggen. Sätt tillbaka ugnsgömslor i omvänd ordning.
- Använd inte ångrengöringsmedel för att rengöra produkten.
- Använd inte skarpa rengöringsmedel med slipeffekt eller vassa metallskrapor för att rengöra luckans glas för att undvika repor, vilka i sin tur kan leda till att glaset spricker.

2. SÄKERHETSINSTRUKTIONER

2.1 Installation

WARNING!

Endast en behörig person får installera den här produkten.

- Avlägsna allt förpackningsmaterial.
- Installera eller använd inte en skadad produkt.
- Följ installationsinstruktionerna som följer med produkten.
- Var alltid försiktig när produkten rör sig eftersom den är tung. Använd alltid skyddshandskar och täckta skor.
- Dra aldrig produkten i handtaget.
- Installera produkten på en säker och lämplig plats som uppfyller installationskraven.
- Minsta avstånd till andra produkter ska beaktas.
- Kontrollera, före installation av ugnen, att ugnsluckan kan öppnas enkelt utan motstånd.
- Produkten är utrustad med ett elektriskt kylsystem. Den måste användas med den elektriska strömförsörjningen.

Skåpets minimihöjd (minsta höjd för skåpet under bänk)	590 (600) mm
Skåpets bredd	560 mm
Skåpets djup	550 (550) mm
Höjd på produktens främre del	598 mm

Höjd på produktens bakre del	579 mm
Bredd på produktens främre del	594 mm
Bredd på produktens bakre del	558 mm
Produktens djup	561 mm
Inbyggnadsdjup för produkten	540 mm
Djup med öppen lucka	1007 mm
Minsta storlek på ventilationsöppningen. Öppning placerad nedtill på vänstra sidan	560x20 mm
Nätssladdens längd. Kabeln är placerad i det nedre högra hörnet på baksidan	1100 mm
Monteringssskruvar	4x25 mm

2.2 Elanslutning

WARNING!

Risk för brand och elektriska stötar.

- Alla elektriska anslutningar ska göras av en behörig elektriker.
- Produkten måste jordas.
- Se till att de parametrarna på märkskylten överensstämmer med elnätets elektricitet.
- Använd alltid ett korrekt installerat, stötsäkert och jordat eluttag.

- Använd inte grenuttag eller förlängningsladdar.
- Kontrollera så att du inte skadar stickkontakten och nätkabeln. Om produktens nätkabel behöver bytas måste det göras av vårt auktoriserade servicecenter.
- Låt inte nätkablar komma i kontakt med eller komma nära produktens lucka eller nichen nedanför produkten, speciellt inte när den är igång eller om luckan är het.
- Stötskyddet för strömförande och isolerade delar måste fästas på ett sådant sätt att det inte kan tas bort utan verktyg.
- Anslut stickkontakten till eluttaget först vid slutet av installationen. Kontrollera att stickkontakten är åtkomlig efter installationen.
- Anslut inte stickkontakten om vägguttaget sitter löst.
- Dra inte i anslutningsladdan för att koppla bort produkten från eluttaget. Ta alltid tag i stickkontakten.
- Använd endast rätt isoleringsenheter: strömbrytare, säkringar (säkringar av skruvtyp tas ur hållaren), jordfelsbrytare och kontaktorer.
- Den elektriska installationen måste ha en isolationsenhet så att du kan koppla från produkten från nätet vid alla poler. Kontaktöppningen på isolationsenheten måste vara minst 3 mm bred.
- Denna produkt levereras med en huvudkontakt och en huvudkabel

Tillämplig kabeltyper för installation eller utbyte i Europa:

H07 RN-F, H05 RN-F, H05 RRF, H05 VV-F, H05 V2V2-F (T90), H05 BB-F

För kabeldelen, se den totala effekten på märkplåten. Se även tabellen:

Total effekt (W)	Kabelarea (mm ²)
max. 1 380	3x0.75
max. 2 300	3x1
max. 3 680	3x1.5

Jordkabeln (grön/gul kabel) måste vara 2 cm längre än den bruna fasen och de blå neutrala kablarna.

2.3 Använd

WARNING!

Risk för skador, brännskador, elstötar eller explosion föreligger.

- Ändra inte produktens specifikationer.
- Kontrollera att ventilationsöppningarna inte är blockerade.
- Låt inte produkten stå utan uppsikt under användning.
- Stäng av produkten efter varje användningstillfälle.
- Var försiktig när du öppnar produktens lucka medan produkten är påslagen. Varm luft kan strömma ut.
- Använd inte produkten med våta händer eller när den har kontakt med vatten.
- Tryck inte på den öppna luckan.
- Använd inte produkten som arbets- eller avlastningsyta.
- Öppna luckan försiktigt. Användning av ingredienser med alkohol kan orsaka blandning av alkohol och luft.
- Låt inte gnistor eller öppna lågor komma i kontakt med produkten när du öppnar luckan.
- Använd alltid glas och burkar som är godkända för konservering.
- Placera inte brandfarliga produkter eller föremål som är våta med brandfarliga produkter i, i närheten av eller på produkten.

WARNING!

Risk för skador på produkten.

- För att förhindra skador eller missfärgning på emaljen:
 - placera inte elfasta formar eller andra föremål direkt på ugnsbotten.
 - lägg inte aluminiumfolie direkt på ugnsbotten.
 - håll inte vatten direkt i den heta produkten.
 - Låt inte fuktiga maträtter eller matvaror stå kvar i produkten när tillagningen är klar.
 - var försiktig när du tar bort eller installerar tillbehören.
- Missfärgning av emaljen eller den rostfria ytan påverkar inte produktens funktion.

- Använd en djup form för mjuka kakor. Fruk juice kan orsaka fläckar som inte går att ta bort.
- Laga alltid mat med luckan stängd.
- Om produkten installeras bakom en beklädnadspanel, till exempel i ett skåp, se till att skåpsdörren eller panelen aldrig är stängd när produkten används. Värme och fukt kan byggas upp bakom en stängd lucka och orsaka skador på produkten, skåpsmöblerna eller golvet. Stäng inte luckan förrän produkten har svalnat helt efter användning.

2.4 Underhåll och rengöring

WARNING!

Risk för personskador, brand eller skador på produkten.

- Stäng av produkten och koppla bort den från eluttaget innan underhåll.
- Se till att produkten har svalnat. Det finns även risk för att glaspanelerna kan spricka.
- Byt omedelbart ut luckans glaspaneler om de är skadade. Kontakta auktoriserat servicecenter.
- Var försiktig när du tar bort luckan. Luckan är tung!
- Rengör produkten regelbundet för att förhindra att ytmaterialet försämras.
- Rengör produkten med en våt mjuk trasa. Använd bara neutrala rengöringsmedel. Använd inte slipande produkter, repande rengöringstussar, lösningsmedel eller metallföremål.
- Om du använder en ugnssprej ska du följa säkerhetsanvisningarna på förpackningen.

2.5 Invändig belysning

WARNING!

Risk för elektrisk stöt!

- När det gäller lampan/lamporna i denna produkt och reservlampor som säljs separat: Dessa lampor är avsedda att tåla extrema fysiska förhållanden i hushållsapparater, såsom temperatur, vibration, fuktighet eller är avsedda att signalera information om produktens driftsstatus. De är inte avsedda att användas i andra produkter eller som rumsbelysning i hemmet.
- Denna produkt innehåller en ljuskälla med energieffektivitetsklass G.
- Använd bara lampor med samma specifikationer.

2.6 Service

- Kontakta ett auktoriserat servicecenter för reparation av produkten.
- Använd endast originalreservdelar.

2.7 Avyttring

WARNING!

Risk för personskador eller kvävning föreligger.

- Kontakta kommunen för information om hur produkten ska kasseras.
- Koppla ur produkten från eluttaget.
- Klipp av elkabeln nära produkten och kassera den.

3. INSTALLATION

⚠ VARNING!

Se Säkerhetsavsnitten.

3.1 Inbyggnad

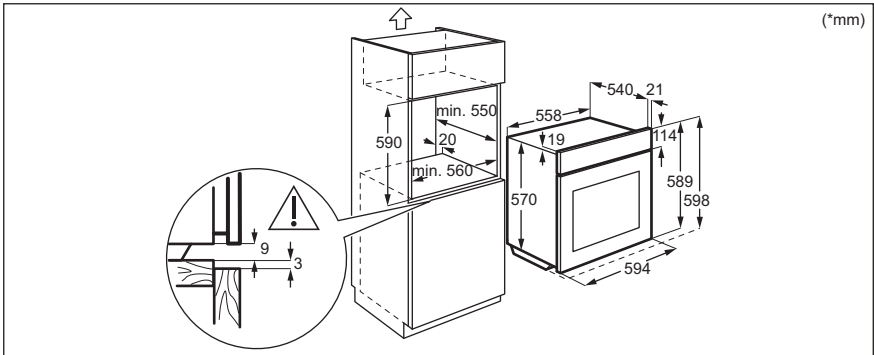
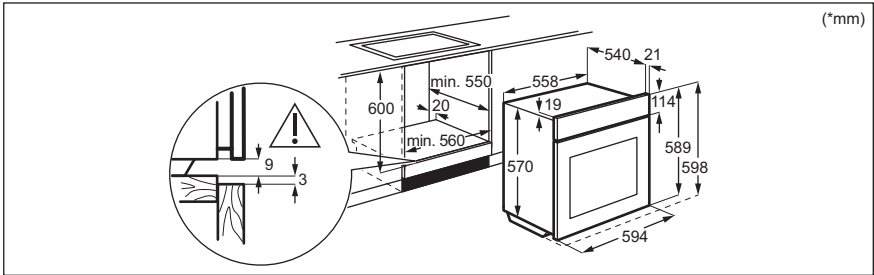

3.2 Säkring av ugnen i inbyggnadsskåpet

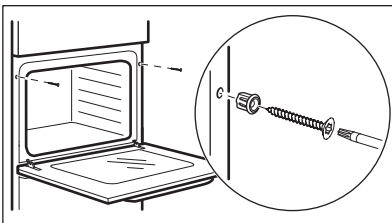

4. PRODUKTBESKRIVNING

4.1 Allmän översikt

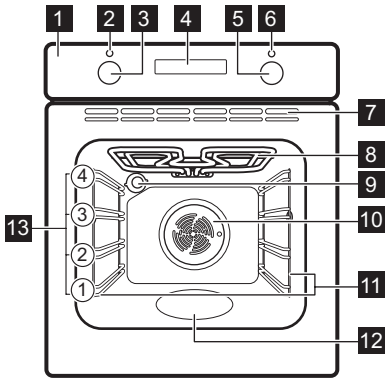

- 1 Kontrollpanel
- 2 Strömlampa/symbol
- 3 Funktionsvred för tillagningsfunktioner
- 4 Display
- 5 Temperaturinställningsvred
- 6 Temperaturindikator/symbol

- 7 Ventilationsöppningar för kylfläkten
- 8 Värmeelement
- 9 Lampa
- 10 Fläkt
- 11 Ugnsstegar, borttagbara
- 12 Ugnsutrymmets upphöjning - Behållare för vattenrengöring
- 13 Hyllplaceringar

4.2 Tillbehör

- **Galler**
För kakformar, ugnsformar, stekta rätter, kokkärli/rätter.
- **Bakplåt**
För mjuka kakor, bakade godsaker, bröd, stora stekar, frusna rätter och för att fånga upp spill av vätska, som t.ex. fett vid stekning av mat på galler.
- **Grill- / stekpanna**
För bakning, stekning eller som uppsamlingsfat.

5. KONTROLLPANEL

5.1 Slå på och stänga av produkten

För att slå på ugnen:

1. Tryck på vreden. Vreden faller ut.
2. Välj en tillagningsfunktion genom att vrida på funktionsvredet.
3. Vrid kontrollvredet för att justera inställningarna.

Stäng av ugnen genom att vrida vredet för tillagningsfunktioner till avstängt läge .

5.2 Sensorfält/knappar

 Gör så här för att ställa in tiden.

 Ställa in en klockfunktion.

 Gör så här för att ställa in tiden.

5.3 Display

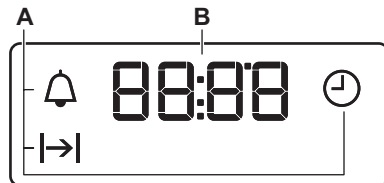

- A. Klockfunktioner
- B. Timer



6. FÖRE FÖRSTA ANVÄNDNING

VARNING!

Se Säkerhetsavsnitten.



6.1 Ställa klockan.

När du sätter i den i eluttaget första gången ska du vänta tills displayen visar: "12:00".

1.  – tryck för att ställa in tiden.
2.  – tryck för att bekräfta eller så sparas klockinställningen automatiskt efter 5 sekunder.

6.2 Initial förvärmning och rengöring

Förvärm den tomma produkten före första användning och kontakt med livsmedel. Produkten kan avge obehaglig lukt och rök. Ventilera rummet under förvärmning.

1. Ta ut alla tillbehör och borttagbara ugnsstegar ur ugnen.
2. Ställ in funktionen . Ställ in maxtemperaturen. Låt ugnen stå på i ca 1 t.
3. Ställ in funktionen . Ställ in maxtemperaturen. Låt ugnen stå på i ca 15 min.
4. Ställ in funktionen . Ställ in maxtemperaturen. Låt ugnen stå på i ca 15 min.
5. Stäng av ugnen och vänta tills den svalnat.
6. Rengör produkten och dess tillbehör med en mikrofiberduk, varmt vatten och ett mildt rengöringsmedel.
7. Sätt tillbaka tillbehör och borttagbara ugnsstegar på sin ursprungliga plats.

7. DAGLIG ANVÄNDNING

VARNING!

Se Säkerhetsavsnitten.

7.1 Tillagningsfunktioner



Belysning

För att tända ugnsbelysningen.



Varmluftstillagning

Ugnssteka eller tillaga mat som kräver samma tillagningstemperatur, på flera nivåer i ugnen, utan att aromerna blandas.



Varmluft med fukt

Den här funktionen är utformad för att spara energi under tillagning. När du använder den här funktionen kan temperaturen i ugnen skilja sig från inställd temperatur. Värmeeffekten kan minskas. Mer information finns i kapitlet "Daglig användning" och anvisningar om: Varmluft med fukt.



Över-/undervärme / Vattenrengöring

Tillagning och stekning på en ugnsnivå. Se kapitlet "Skötsel och rengöring" för mer information om: Vattenrengöring.



Undervärme

För bakning av kakor med knaprig botten och för konservering av livsmedel.



Varmluft

För stekning av kött och bakning av kakor. Ställ in en lägre temperatur än för över-/undervärme, eftersom fläkten fördelar värmen jämnt i ugnens insida.



Grill

För grillning av tunnskurna stycken och brödrostning.



Varmluftsgrillning

stekning på första ugnsnivån av större köttstycken eller fågelkött med ben. Tillaga gratängar och bryna.



Uppptining

För att tina mat (grönsaker och frukt). Uppptiningstiden beror på mängden och storleken på den frysta maten.

7.2 Anvisningar om: Varmluft med fukt

Den här funktionen användes för att uppfylla kraven på energieffektivitetsklass och

ekodesign (enligt EU 65/2014 och EU 66/2014). Tester enligt: IEC/EN 60350-1.

Ugnsluckan ska vara stängd under tillagningen så att funktionen inte avbryts och ugnen fungerar med högsta möjliga energieffektivitet.

För tillagningsinstruktioner, se kapitlet "Råd och tips" Varmluft med fukt. För rekommendationer om allmän energibesparing, se kapitlet "Energieffektivitet", tips för energibesparing.

8. TILLVALSFUNKTIONER

8.1 Kylfläkt

När ugnen är på, slås fläkten på automatiskt för att hålla ugnens ytor svala. Om du stänger av ugnen fortsätter fläkten att gå tills ugnen svalnat.

7.3 Ställa in en tillagningsfunktion



1. Vrid vredet för tillagningsfunktioner för att välja en värmefunktion.
2. Vrid på kontrollvredet för att välja temperatur.
3. När matlagningen är klar, vrid på vreden till avstängt läge för att stänga av produkten.

8.2 Säkerhetstermostat







Om ugnen inte fungerar som den ska eller om det finns felaktiga komponenter, kan en farlig överhettning uppstå. För att förhindra detta har ugnen en säkerhetstermostat som stänger av strömtillförseln. Ugnen sätts på igen automatiskt när temperaturen sjunker.

9. KLOCKFUNKTIONER







9.1 Tabell över klockfunktioner

	Klockslag För att ställa in, ändra eller kontrollera tiden.
	Koktid För att ställa in hur länge ugnen ska vara påslagen.
	Tidur För att ställa in en nedräkning. Denna funktion påverkar inte ugnens funktion. Du kan ställa in den här funktionen när som helst, även när ugnen är avstängd.





9.2 Inställning: Klockslag

1.  – tryck upprepade gånger för att ändra klockslaget.  - blinkar.
2. ,  – tryck för att ställa in tiden. Efter cirka 5 sek slutar blinkningarna och tiden visas på displayen.
3.  – blinkar när du ansluter ugnen till eluttaget, när det har varit ett strömavbrott eller när timern inte är inställd. ,  – tryck för att ställa in tiden.

9.3 Inställning: Koktid

1. Välj tillagningsfunktion och temperatur.
2.  – tryck upprepade gånger.  – blinkar.
3. ,  – tryck för att ställa in: Koktid. Displayen visar .  – blinkar när den inställda tiden är slut. Ljudsignal hörs och ugnen stängs av.
4. Tryck på valfri knapp för att stänga av ljudsignalen.
5. Vrid inställningsvredet till avstängt läge.

9.4 Inställning: Tidur

1.  – tryck upprepade gånger.  - blinkar.
2. ,  – tryck för att ställa in tiden. Funktionen startar automatiskt efter 5 sek. När den inställda tiden har gått hörs en ljudsignal.
3. Tryck på valfri knapp för att stänga av ljudsignalen.
4. Vrid inställningsvredet till avstängt läge.

9.5 Avbryta: Klockfunktioner

1.  – tryck upprepade gånger tills symbolen för klockfunktionen börjar blinka.

2. Tryck och håll in .
Klockfunktionen stängs av efter några sekunder.

10. ANVÄNDA TILLBEHÖREN

VARNING!

Se Säkerhetsavsnitten.

10.1 Sätta in tillbehör

Liten inbuktning upptill ökar säkerheten. Fördjupningarna är gör också enheterna tipsäkra. Den höga kanten runt hyllan hindrar att kokkärl glider av.

Galler

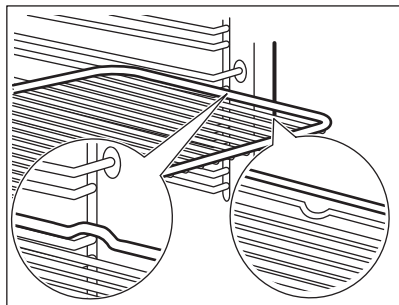

Sätt in gallret mellan ugnsstegens ledskenor och kontrollera att fötterna är vända nedåt.

Bakplåt / Djup form

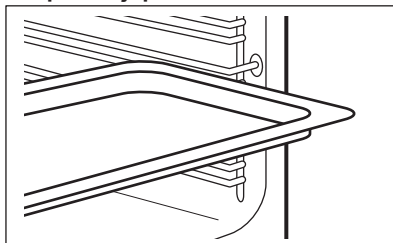

Skjut in långpannan mellan ugnsstegarnas ledskenor.

11. RÅD OCH TIPS

11.1 Tillagningsrekommendationer

Temperatur och tillagningstid i tabellerna är endast för vägledning. Hur de ska väljas beror på recept och ingrediensernas kvalitet och mängd.

Ugnen kan baka eller steka annorlunda än din gamla ugn. Tabellerna nedan visar rekommenderade inställningar för temperatur, tillagningstid och hyllposition för specifika typer av mat.

Räkna hyllnivåerna nedifrån, från ugnens botten.

Om du inte kan hitta inställningarna för ett visst recept kanske du kan använda inställningarna för ett liknande recept.

För energibesparings tips, se kapitlet "Energieffektivitet".

Symbolerna som används i tabellerna:



Typ av mat



Tillagningsfunktion



Temperatur



Tillbehör



Ugnsnivå



Tillagningstid (min)

11.2 Varmluft med fukt - rekommenderade tillbehör





Använd mörka och icke reflekterande burkar och formar. De absorberar värme bättre än ljusa färger och reflektiva formar.

- **Pizzaform** - mörk, icke reflekterande, diameter 28cm
- **Bakform** - mörk, icke reflekterande, diameter 26cm

- **Portionsformar** - keramik, diameter 8cm, höjd 5 cm
- **Flan-form** - mörk, icke reflekterande, diameter 28cm







11.3 Varmluft med fukt

För bästa resultat ska du följa förslagen som listas i tabellen nedan.

		°C		
Vetebullar, 12 st	långpanna eller djup form	180	2	35 - 40
Frallor, 9 st	långpanna eller djup form	180	2	35 - 40
Fryst pizza, 0,35 kg	Galler	220	2	35 - 40
Rulltårta	långpanna eller djup form	170	2	30 - 40
Brownie	långpanna eller djup form	180	2	30 - 40
Sufflé, 6 st	keramiska portionsformar på galler	200	3	30 - 40
Sockerkaksbotten	flan-form på galler	170	2	20 - 30
Viktoriakaka	gratängform på galler	170	2	35 - 45
Pocherad fisk, 0,3 kg	långpanna eller djup form	180	3	35 - 45
Hel fisk, 0,2 kg	långpanna eller djup form	180	3	35 - 45
Fiskfilé, 0,3 kg	pizzaform på galler	180	3	35 - 45
Pocherat kött, 0,25 kg	långpanna eller djup form	200	3	40 - 50
Shashlik, 0,5 kg	långpanna eller djup form	200	3	25 - 35
Småkakor, 16 st	långpanna eller djup form	180	2	20 - 30
Mandelbiskvier, 20 st	långpanna eller djup form	180	2	40 - 45
Muffins, 12 st	långpanna eller djup form	170	2	30 - 40
Matpaj, 16 st	långpanna eller djup form	170	2	35 - 45
Mördegskakor, 20 st	långpanna eller djup form	150	2	40 - 50
Tarteletter, 8 st	långpanna eller djup form	170	2	20 - 30
Pocherade grönsaker, 0,4 kg	långpanna eller djup form	180	3	35 - 40
Vegetarisk omelett	pizzaform på galler	200	3	30 - 45
Medelhavsgrönsaker, 0,7 kg	långpanna eller djup form	180	4	35 - 40

11.4 Information för testinstitut

Tester enligt IEC 60350-1.

					
Småkakor, 16 st/ plåt	Över-/undervärme	Bakplåt	3	170	20 - 35
Småkakor, 16 st/ plåt	Varmluft	Bakplåt	3	160	20 - 35
Småkakor, 16 st/ plåt	Varmluft	Bakplåt	1 och 3	160	20 - 35
Äppelpaj, 2 st Ø 20 cm formar	Över-/undervärme	Galler	1	170	70 - 90
Äppelpaj, 2 st Ø 20 cm formar	Varmluft	Galler	2	160	70 - 90
Sockerkaka i Ø26 cm kakform	Över-/undervärme	Galler	2	170	35 - 45
Sockerkaka i Ø26 cm kakform	Varmluft	Galler	2	160	35 - 45
Mördegkakor 1)	Över-/undervärme	Bakplåt	3	150	20 - 35
Mördegkakor 1)	Varmluft	Bakplåt	3	150	20 - 35
Rostat bröd 1)	Grill	Galler	3	max.	1 - 5

1) Förvärm produkten i 10 minuter.

12. UNDERHÅLL OCH RENGÖRING

VARNING!

Se Säkerhetsavsnitten.

12.1 Rengöring

Rengöringsmedel

- Rengör ugnens framsida med en mikrofiberduk med varmt vatten och ett mildt rengöringsmedel. Rengör och kontrollera ugnsutrymmets lucktätning.
- Använd en rengöringslösning för att rengöra metalldelar.
- Rengör fläckar med ett mildt diskmedel.

Daglig användning

- Torka inuti produkten efter varje användning. Fettansamling eller andra matrester kan leda till brand.
- Fukt kan kondensera i ugnen eller på ugnsluckans glas. För att minska kondensen kan man låta ugnen vara igång i 10 minuter före användning. Låt inte tillagad mat stå i ugnen längre än 20

minuter. Torka av produkten invändigt endast med en mikrofiberduk efter varje användning.

Tillbehör

- Rengör alla tillbehör efter varje användningstillfälle och låt dem torka. Använd enbart en mikrofiberduk med varmt vatten och ett mildt rengöringsmedel. Diska inte tillbehören i en diskmaskin.
- Rengör inte tillbehören med nonstick-beläggning med ett rengöringsmedel med slippeffekt eller vassa föremål.

12.2 Ta bort ugnsstegarna

Ta bort ugnsstegarna vid rengöring av produkten.

1. Stäng av ugnen och vänta tills den svalnat.
2. Dra först ut stegarnas främre del från sidoväggen.
3. Dra den bakre änden av ugnsstegen bort från sidoväggen och ta bort den.

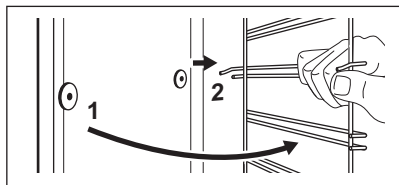

4. Sätt tillbaka ugnstegar i omvänd ordning.

12.3 Vattenrengöring

Med denna rengöringsprocedur används fukt för att lossa fett och matpartiklar från ugnen.

1. Håll vatten i ugnutrymmets hålighet: 150 ml.
2. Ställ in funktionen .
3. Ställ in temperaturen på 90 °C.
4. Låt produkten vara igång i 30 min.
5. Stäng av produkten.
6. Vänta tills ugnen är kall. Torka ugnutrymmet med en mjuk trasa.

12.4 Demontering och montering av luckan

Ugnsluckan har två glaspaneler. Du kan avlägsna ugnsluckan och de inre glaspanelerna för att rengöra dem. Läs hela instruktionerna "Ta bort och installera luckan" innan du tar bort glaspanelerna.

FÖRSIKTIGHETSÅTGÄRDER!

Använd inte ugnen utan glaspanelerna.

1. Öppna luckan helt och håll i båda gångjärnen.

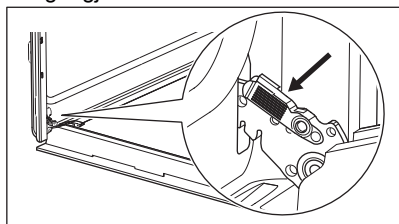

2. Lyft och dra i spärrarna tills de klickar.

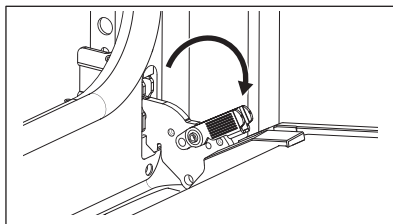

3. Stäng ugnsluckan till den första öppna positionen (halvvägs). Lyft och dra därefter för att ta bort luckan från sin plats.

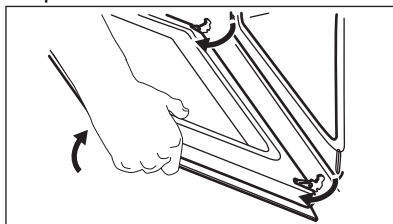

4. Lägg luckan på en mjuk handduk på en stabil yta och lossa låssystemet för att ta bort den inre glaspanelen.

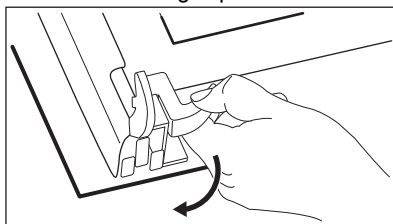

5. Vrid de två fästena 90° och lossa dem från sina platser.

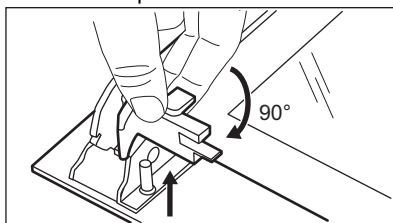

6. Lyft först försiktigt och ta sedan bort glaspanelen.

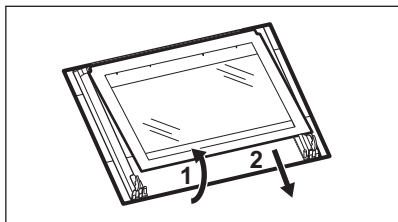

- Rengör glaspanelerna med vatten och tvål. Torka glaspanelerna noga. Diska inte glaspanelerna i diskmaskin.
- När rengöringen är klar, sätt tillbaka glaspanelerna och ugnsluckan. Om luckan är korrekt installerad kommer du att höra ett klick när du stänger spärrarna. När det har installerats korrekt hörs ett klick i lucklisten.

Se till att du monterar den inre glaspanelen **A** korrekt på sin plats.

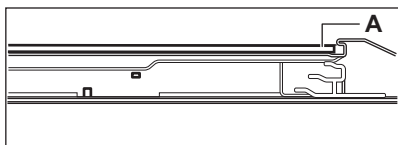

12.5 Byte av LED-lampa

WARNING!

Risk för elektrisk stöt!
Lampan kan vara het.

- Stäng av ugnen och vänta tills den svalnat.
- Koppla ur produkten från eluttaget.
- Lägg trasan på ugnens botten.

Bakre lampa

- Ta bort glasskyddet genom att vrida på det.
- Rengör glasskyddet.
- Byt ut lampan mot en passande som är värmetålig upp till 300 °C.
- Sätt tillbaka glasskyddet.

13. FELSÖKNING

WARNING!

Se Säkerhetsavsnitten.

13.1 Vad gör jag om...

Om något saknas i denna tabell, kontakta ett auktoriserat servicecenter.

Problem	Orsak och åtgärd
Produkten värms inte upp.	Säkringarna har gått. Kontrollera att säkringarna är orsaken till felet. Om problemet kvarstår ska du kontakta en kvalificerad elektriker.
Luckans tätning är skadad.	och använd inte produkten. Kontakta ett auktoriserat servicecenter.
Displayen visar "12:00".	Ett strömavbrott har inträffat. Ställ in klockan.

Problem	Orsak och åtgärd
Belysningen fungerar inte.	Lampan är trasig. Byt ut lampan. Se "Skötsel och rengöring", Byta ut lampan.

13.2 Servicedata

Kontakta din återförsäljare eller en auktoriserad serviceverkstad om du inte kan avhjälpa felet.

Nödvändig information som servicecentret behöver finns på graderingsskylten. Typskylten sitter på ugnens främre ram. Den är synlig när du öppnar luckan. Ta inte bort märkskylten från produkten.

Vi rekommenderar att du antecknar uppgifterna här:

Modell (MOD.):

Produktnummer (PNC):

Serienummer (S.N.):

14. ENERGIEFFEKTIVITET

14.1 Produktinformation och produktinformationsblad enligt EU:s ekodesign- och energimärkningsförfordningar

Leverantörens namn	Electrolux	
Modellidentifiering	EOK4B0K1 944068420 EOK4B0W1 944068421	
Energieffektivitetsindex	95.1	
Energieffektivitetsklass	A	
Energiförbrukning med standardbelastning, konventionellt läge	0.89 kWh/cykel	
Energiförbrukning med standardbelastning, varmluftsläge	0.78 kWh/cykel	
Antal kaviteter	1	
Värmekälla	Elektricitet	
Volym	65 l	
Typ av ugn	Inbyggd ugn	
Massa	EOK4B0K1	28.8 kg
	EOK4B0W1	28.8 kg

IEC/EN 60350-1 - Elektriska hushållsapparater för matlagning - Del 1: Sortiment, ugnar, ångugnar och grillar - metoder för att mäta prestanda.

14.2 Produktinformation om effektförbrukning och maxtid för att uppnå lämpligt strömsparläge

Effektförbrukning i viloläge	0.8 W
Maxtiden som krävs för att utrustningen automatiskt ska uppnå det lämpliga strömsparläget	20 min

14.3 Energibesparande tips

Följande tips hjälper dig att spara energi när du använder din produkt.

Kontrollera att ugnsluckan är ordentligt stängd när ugnen är påslagen. Öppna inte ugnsluckan för ofta under tillagningen. Håll luckans tätningslist är ren och kontrollera att den sitter rätt och ordentligt fast.

Använd köksredskap av metall och mörka, icke-reflekerande burkar och behållare för att spara energi.

Förvärm inte produkten före tillagning om det inte specifikt rekommenderas.

Gör så korta uppehåll som möjligt vid tillagning av flera rätter för samma tillfälle.

Tillagning med varmluft

Om möjligt, använd varmluftsfunktionen för att spara energi.

Restvärme

Om tillagningen tar längre tid än 30 minuter, sänk ugnstemperaturen med minst 3–10 minuter innan tillagningen avslutas. Tillagningen fortsätter med ugnens restvärme.

Använd restvärmen för att hålla maten varm eller värma upp andra rätter.

Varmhållning

Välj lägsta möjliga temperaturinställning för att använda restvärme och hålla maten varm.

Varmluft med fukt

Denna funktion används för att spara energi under tillagningen.

15. MILJÖSKYDD

Återvinn material med symbolen . Återvinn förpackningen genom att placera den i lämpligt kärl. Bidra till att skydda vår miljö och vår hälsa genom att återvinna avfall från elektriska och elektroniska produkter. Släng

inte produkter märkta med symbolen  med hushållsavfallet. Lämna in produkten på närmaste återvinningsstation eller kontakta kommunkontoret.

electrolux.com

867377349-B-082024



CE