

DE

AT

**DETAILLIERTE  
GEBRAUCHSAN-  
WEISUNG**  
FÜR DEN ELEKTRO-  
EINBAUHERD

**gorenje**

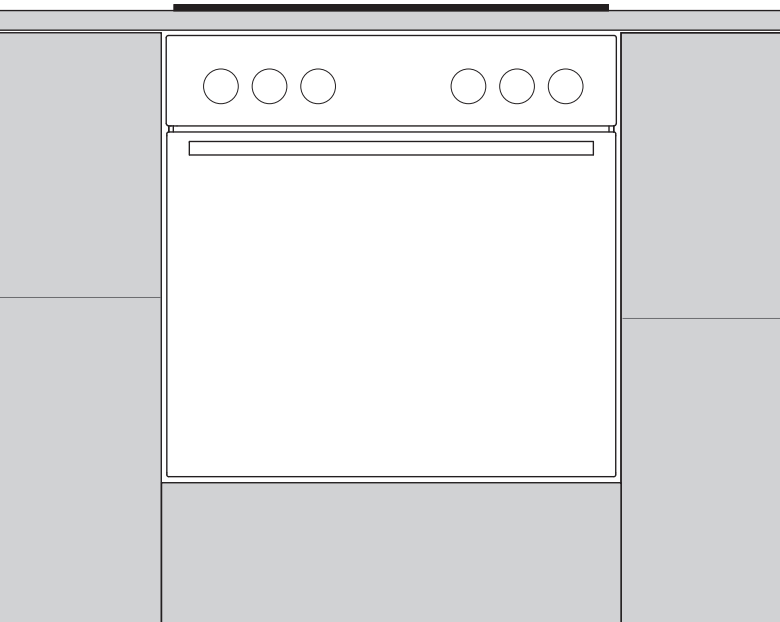
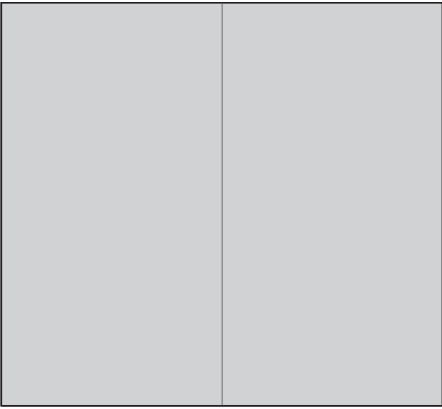

Wir bedanken uns für das Vertrauen, das Sie uns mit dem Kauf unseres Geräts erwiesen haben.

Um Ihnen den Gebrauch des Geräts zu vereinfachen, haben wir eine umfassende Gebrauchsanleitung beigelegt. Diese soll Ihnen helfen, sich so schnell wie möglich mit Ihrem neuen Gerät anzufreunden.

Überprüfen Sie zuerst, ob Sie das Gerät in unbeschädigtem Zustand erhalten haben. Falls Sie einen Transportschaden festgestellt haben, treten Sie bitte umgehend mit der Verkaufsstelle, bei der Sie das Gerät gekauft haben, oder mit dem Regionallager, aus dem Ihnen das Gerät zugestellt wurde, in Verbindung.

Die entsprechenden Telefonnummern finden Sie auf der Rechnung bzw. auf dem Lieferschein.

Die Einbau- und Installationshinweise sind als separate Anleitung beigelegt.

Die Gebrauchsanleitung für das Gerät finden Sie auch auf unserer Internetseite:

[www.gorenje.com](http://www.gorenje.com) / <http://www.gorenje.com>



Wichtige Informationen



Tipp, Hinweis

# INHALT

---

<b>4 WICHTIGE SICHERHEITSHINWEISE</b> 6 VOR DEM ANSCHLUSS DES BACKOFENS .....	<b>EINLEITUNG</b>
<b>7 ELEKTRO-EINBAUHERD</b> 11 TECHNISCHE ANGABEN 12 BEDIENEINHEIT	
<b>14 VOR DEM ERSTEN GEBRAUCH</b> .....	<b>ERSTE VORBEREITUNG DES GERÄTS</b>
<b>15 KOCHFELD</b>	
<b>17 BACKEN/BRATEN IN SCHRITTEN (1-4)</b> 17 1. SCHRITT: AUSWAHL DER BEHEIZUNGSART 19 2. SCHRITT: AUSWAHL DER EINSTELLUNGEN 20 3. SCHRITT: STARTEN DES BACK-/BRATVORGANGS 20 4. SCHRITT: BACKOFEN AUSSCHALTEN .....	<b>BRATEN/BACKEN IN SCHRITTEN</b>
<b>21 BETRIEBSARTEN UND TABELLEN</b>	
<b>37 REINIGUNG UND PFLEGE</b> 38 REINIGUNG VON GLASKERAMIK-KOCHFELDERN 40 KLASSISCHE BACKOFENREINIGUNG 41 REINIGUNG DES BACKOFENS MIT DER FUNKTION AQUA CLEAN 42 DEMONTAGE UND REINIGUNG DER DRAHT- UND TELESKOPAUSZIEHFÜHRUNGEN 43 MONTAGE DER KATALYTISCHEN GARRAUMAUSKLEIDUNG 44 AUSHÄNGEN UND WIEDEREINSETZEN DER BACKOFENTÜR (ABHÄNGIG VOM MODELL) 47 AUSHÄNGEN UND WIEDEREINSETZEN DER GLASSCHEIBE 48 AUSTAUSCH DER GLÜHBIRNE	<b>REINIGUNG UND PFLEGE</b>
<b>49 TABELLE STÖRUNGEN UND FEHLER</b> .....	<b>BESEITIGUNG VON STÖRUNGEN</b>
<b>50 AKTUALISIERTE INFORMATIONEN ZUR ENTSORGUNG VON ALTGERÄTEN</b>	

# WICHTIGE SICHERHEITSHINWEISE

---



## **DIE GEBRAUCHSANLEITUNG SORGFÄLTIG LESEN UND AUFBEWAHREN**

Dieses Gerät darf von Kindern ab 8 Jahren, wie auch Personen mit verminderten körperlichen, sensorischen und geistigen Fähigkeiten oder mangelhaften Erfahrungen und Wissen bedient werden, jedoch nur, wenn Sie das Gerät unter Aufsicht gebrauchen oder entsprechende Anweisungen über den sicheren Gebrauch des Geräts erhalten haben und die mit dem Gebrauch des Geräts verbundenen Gefahren verstanden haben. Kinder sollten mit dem Gerät nicht spielen. Kinder sollen ohne entsprechende Aufsicht von Erwachsenen das Gerät nicht reinigen oder Instandhaltungsarbeiten am Gerät ausführen.

**HINWEIS:** Das Gerät und einige zugängliche Geräteteile werden während des Betriebs sehr heiß. Achten Sie darauf, dass Sie die Heizelemente im Garraum nicht berühren. Kinder unter 8 Jahren sollen die ganze Zeit unter Aufsicht Erwachsener sein.

Das Gerät wird während des Betriebs sehr heiß. Achten Sie darauf, dass Sie die Heizelemente im Garraum nicht berühren.

**HINWEIS:** Die zugänglichen Geräteteile können sich während des Betriebs stark erwärmen. Halten Sie deshalb Kinder vom Backofen fern.

**HINWEIS:** Brandgefahr! Bewahren Sie auf dem Kochfeld keine Gegenstände auf.

HINWEIS: Kochen mit Fett oder Öl auf dem unbeaufsichtigten Gerät kann gefährlich sein und einen Brand verursachen. Versuchen Sie niemals, den Brand mit Wasser zu löschen. Schalten Sie im Brandfall das Gerät umgehend aus und ersticken Sie die Flammen, indem Sie die Pfanne mit einem Deckel oder eine feuchten Lappen zudecken.

HINWEIS: Falls die Kochfeldoberfläche einen Sprung besitzt, schalten Sie das Gerät umgehend aus, um einen Stromschlag zu vermeiden. Schalten Sie alle Schalter der Kochzonen aus und schrauben Sie die Sicherung heraus bzw. schalten Sie die Hauptsicherung aus, um das Gerät vom Stromversorgungsnetz zu trennen.

Verwenden Sie ausschließlich die zum Gebrauch mit diesem Backofen empfohlene Temperatursonde.

HINWEIS: Vergewissern Sie sich vor dem Austausch des Leuchtmittels, dass das Gerät vom Stromversorgungsnetz getrennt ist, um die Gefahr eines Stromschlags zu verhindern.

Verwenden Sie zum Reinigen des Garraums keine groben Scheuermittel oder scharfe Metallschaber, da Sie mit diesen die Geräteoberfläche bzw. die Schutzschicht (Email) beschädigen können. Wegen solcher Beschädigungen kann das Glas bersten.

Verwenden Sie zum Reinigen des Geräts keine Wasserdampf-Reinigungsgeräte oder Hochdruckreiniger, da dies einen Stromschlag verursachen kann.

Das Gerät ist nicht zur Steuerung durch externe Timer oder spezielle Steuerungssysteme geeignet.

**Das Gerät ist zur Verwendung im Haushalt bestimmt.** Verwenden Sie es nicht zu anderen Zwecken wie z.B. zum Beheizen von Räumen, Trocknen von Haustieren, Papier, Stoffen, Kräutern, da es zu Beschädigungen oder Brand kommen kann.

Das Gerät ist zur direkten Aufstellung auf dem Boden konzipiert, ohne Untergestell.

**Das Gerät darf nur von einem Kundendienst** oder einem autorisierten Elektrofachmann angeschlossen werden. Im Fall von unfachmännischen Eingriffen oder Reparaturen des Geräts, besteht die Gefahr ernster Körperverletzungen und Beschädigungen des Geräts.

**Anschlusskabel** von Geräten, die sich in der Nähe des Geräts befinden, können, falls sie von der Backofentür eingeklemmt werden, beschädigt werden und einen Kurzschluss verursachen. Deswegen sollen Anschlusskabel von anderen Geräten vom Gerät ferngehalten werden.

Falls das **Anschlusskabel** beschädigt ist, muss es umgehend vom Hersteller oder einem vom Hersteller autorisierten Kundendienstfachmann ausgetauscht werden, weil es sonst zu Gefahren kommen kann.

Kleiden Sie den **Garraum** nicht mit Alu-Folie aus und stellen Sie keine Backbleche

oder andere Behältnisse auf den Backofenboden, weil die Bekleidung aus Alu-Folie die Luftzirkulation im Backofen verhindert, den Backvorgang beeinträchtigt und das Email beschädigen kann.

Während des Betriebs des Backofens wird die Gerätetür sehr heiß. Deswegen ist als zusätzlicher Schutz bei einigen Modellen ein drittes Glas eingebaut, das die Oberflächentemperatur des Sichtfensters der Backofentür reduziert (nur bei einigen Modellen).

**Die Türscharniere** können bei zu schwerer Belastung beschädigt werden. Stellen Sie auf die geöffnete Backofentür keine schweren Kochtöpfe bzw. lehnen Sie sich nicht an die Tür während Sie den Garraum reinigen. Steigen Sie niemals auf die geöffnete Backofentür und erlauben Sie Kindern nicht, auf der geöffneten Backofentür zu sitzen.

Heben Sie das Gerät nicht am Türgriff an.

Der Gebrauch des Geräts ist sicher, sowohl mit Führungen als auch ohne.

Sorgen Sie dafür, dass die Lüftungsöffnungen nicht überdeckt oder behindert sind.

## VOR DEM ANSCHLUSS DES BACKOFENS:



**Bevor Sie das Gerät an das Stromversorgungsnetz anschließen, sollten Sie sorgfältig die Gebrauchsanleitung durchlesen. Die Beseitigung einer Störung bzw. einer Reklamation, die wegen eines unfachmännischen Anschlusses oder Gebrauchs entstanden ist, ist nicht Gegenstand der Garantie.**

# ELEKTRO-EINBAUHERD

## (BESCHREIBUNG DES BACKOFENS UND DES ZUBEHÖRS - VOM MODELL ABHÄNGIG)

Auf der Abbildung ist eines der Einbaugeräte beschrieben. Da die Geräte, für die diese Anleitung angefertigt wurde, verschiedene Ausstattungen besitzen können, sind vielleicht auch Funktionen und Zubehör beschrieben, die Ihr Gerät nicht besitzt.

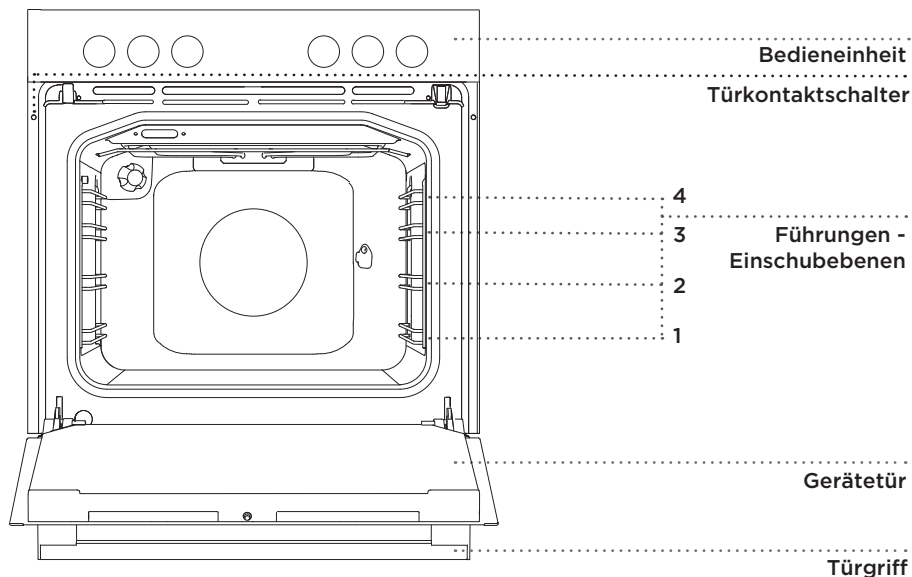

## VERSENKBARER BEDIENUNGSKNEBEL

Knebel zuerst leicht eindrücken, damit er herauspringt, danach können Sie ihn drehen.



Drehen Sie den versenkbaren Bedienungsknebel nach jedem Gebrauch auf die Position „0“ und drücken Sie ihn dann ein. Der versenkbare Bedienungsknebel lässt sich nur eindrücken, wenn er auf der Position „0“ ist.

## INDIKATORLÄMPCHEN

**Das gelbe Indikatorlämpchen** leuchtet, wenn eine beliebige Funktion des Geräts eingeschaltet ist.

**Das rote Indikatorlämpchen** leuchtet, wenn die Heizelemente im Backofen in Betrieb sind und erlischt, wenn die eingestellte Temperatur erreicht ist.

**Die Ziffern auf dem eingeschalteten** Bedienungsknebel leuchten, wenn eine Funktion gewählt wurde.

**Die Garraumbeleuchtung schaltet** sich nach der Auswahl der Betriebsart automatisch ein.

## **DRAHTFÜHRUNGEN**

Die Drahtführungen ermöglichen das Braten auf vier Einschubebenen (beachten Sie, dass die Einschubebenen immer von unten nach oben gezählt werden).

Die 3. und 4. Einschubebene sind zum Grillen von Fleisch bestimmt.

## **TELESKOPAUSZIEHFÜHRUNGEN**

Die Einschubebenen 2, 3 und 4 können mit Teleskop-Auszieführungen ausgerüstet sein.

Die Einschubebenen können mit teilweise ausziehbaren oder vollständig ausziehbaren Führungen ausgerüstet sein.

## **TÜRKONTAKTSCHALTER**

Der Schalter schaltet die Backofenbeheizung und das Gebläse aus, wenn die Backofentür während des Betriebs geöffnet wird und schaltet die Beheizung wieder automatisch ein, wenn die Tür geschlossen wird.

## **KÜHLGEBLÄSE**

Das Gerät verfügt über ein Kühlgebläse, welches das Gehäuse und die Bedienblende kühlt.

## **VERLÄNGERTER BETRIEB DES KÜHLGEBLÄSES**

Nach dem Ausschalten des Geräts ist das Kühlgebläse noch für kurze Zeit in Betrieb, um das Gerät zu kühlen.



# BACKOFENZUBEHÖR

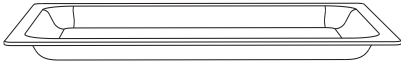

**Der GLASBRÄTER** wird zum Braten mit allen Beheizungsarten verwendet. Sie können den Glasbräter auch als Serviertablett verwenden.



**Der ROST** wird zum Grillen verwendet; Sie können Fleisch direkt auf den Rost legen bzw. das Backblech auf den Rost stellen.

 Der Rost verfügt über einen Sicherheitshaken, deswegen müssen Sie ihn beim Herausziehen vorne leicht anheben.

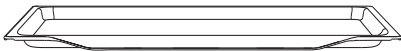

**Das NIEDRIGE BACKBLECH** wird zum Backen von Gebäck und Kuchen verwendet.

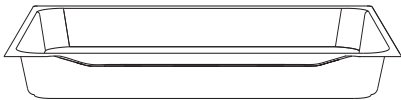

**Das HOHE BACKBLECH** wird zum Braten von Fleisch und feuchten Kuchen verwendet. Es wird auch als Fettpfanne zum Auffangen von Fett und Saft verwendet.

 Während des Bratvorgangs dürfen Sie das hohe Backblech nicht auf die erste Einschubebene stellen, außer wenn Sie grillen oder den Drehspieß benutzen und das hohe Backblech als Auffanggefäß für Fett benutzt wird.



**Das Zubehör kann beim Backen/Braten seine Form ändern, was jedoch auf seine Funktionalität keinen Einfluss nimmt.**

**Nach dem Abkühlen nimmt das Zubehör seine ursprüngliche Form an.**

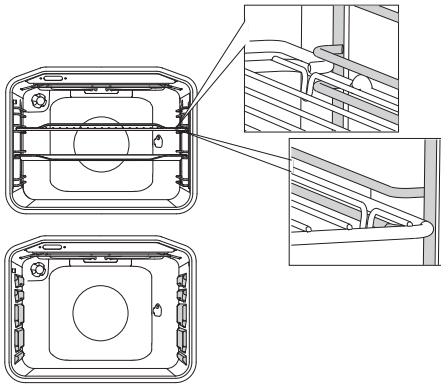

Bei Drahtführungen müssen Sie den Rost und die Backbleche immer in die Führungsrinne der Drahtführungen einschieben.

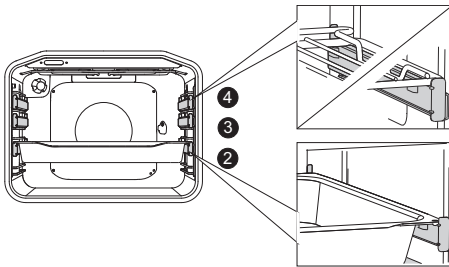

Ziehen Sie bei Teleskop-Ausziehführungen zuerst die Führung einer Einschubebene heraus und stellen Sie den Rost oder das Backblech darauf, schieben Sie danach die Führungen bis zum Einschlag ein.

 Schließen Sie die Backofentür erst dann, wenn die Teleskopausziehführungen bis zum Anschlag eingeschoben sind.

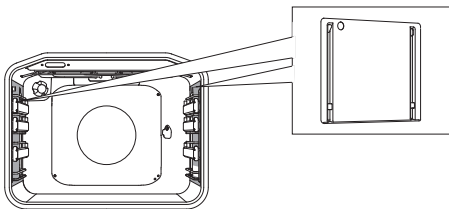

Die **KATALYTISCHE GARRAUMAUSKLEIDUNG** verhindert beim Braten von Fleisch das Spritzen von Fett auf die Wände des Garraums.



Der **DREHSPIESS** wird zum Braten von Fleisch verwendet. Die Garnitur besteht aus dem Gestell, dem Drehspeiß mit Schrauben und dem abnehmbaren Griff.



**Das Gerät und einige zugängliche Teile des Geräts werden während des Back-/Bratvorgangs sehr heiß. Verwenden Sie deswegen wärmeisolierende Küchenhandschuhe.**

# TECHNISCHE ANGABEN

(ABHÄNGIG VOM MODELL)

XXXXXX	220-240V ~	$P_{n_{max}}$ : 3.5 kW	TN XXXXX
TIP: XXXXXX	220V-240V, 50/60Hz		
ART. Nr:			
SER. Nr: XXXXXX			

Das Typenschild mit den Gerätedaten ist am Rand des Backofens befestigt und wird sichtbar, wenn die Gerätetür geöffnet wird.

# BEDIENEINHEIT

(ABHÄNGIG VOM MODELL)

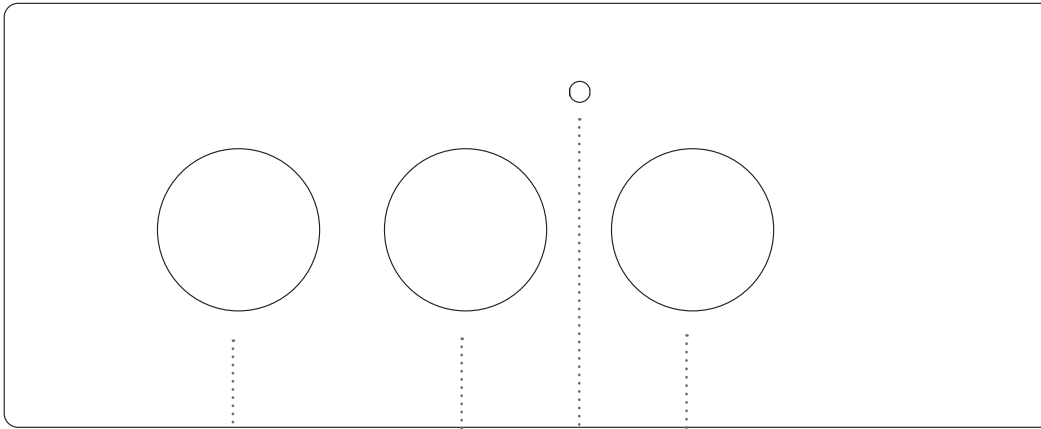

**1** **BEDIENUNGS-**  
**KNEBEL FÜR DIE**  
**KOCHZONE HINTEN**  
**LINKS**

**2** **BEDIENUNGS-**  
**KNEBEL FÜR**  
**DIE KOCHZONE**  
**VORNE LINKS**

**3** **INDIKATOR-**  
**LÄMPCHEN**

Das Indikator-  
lämpchen leuchtet,  
wenn eine beliebige  
Funktion des Geräts  
eingeschaltet ist.

**4** **KNEBEL ZUR**  
**AUSWAHL DER**  
**BEHEIZUNGSART**

## **HINWEIS:**

Die Symbole der Beheizungsarten befinden sich auf dem Bedienungsknebel oder auf der Frontplatte (vom Modell abhängig).

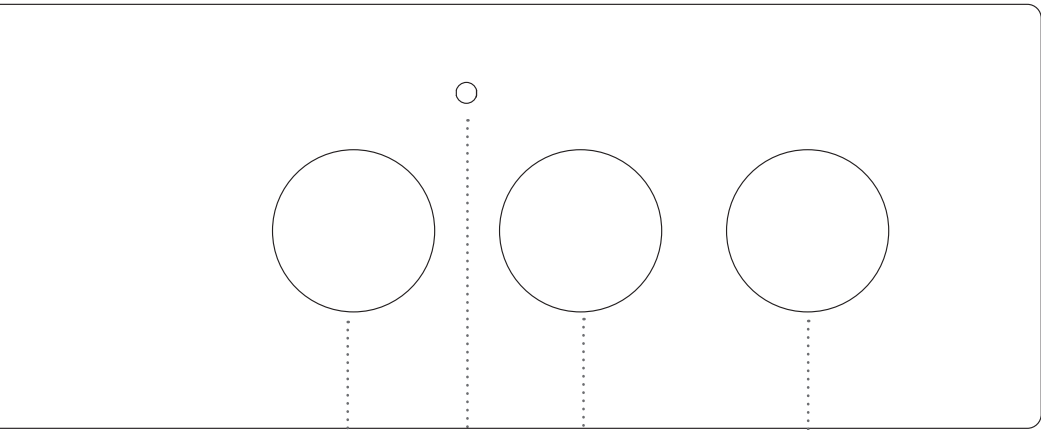

**5** TEMPERATUR-  
EINSTELLKNE-  
BEL

**6** DAS ROTE IN-  
DIKATORLÄMP-  
CHEN

**7** BEDIENUNGS-  
KNEBEL FÜR DIE  
KOCHZONE VORNE  
RECHTS

**8** BEDIENUNGS-  
KNEBEL FÜR DIE  
KOCHZONE HINTEN  
RECHTS

Das rote Indikator-  
lämpchen leuchtet,  
wenn die Heizele-  
mente im Backofen  
in Betrieb sind und  
erlischt, wenn die ein-  
gestellte Temperatur  
erreicht ist.

# VOR DEM ERSTEN GEBRAUCH

---

Reinigen Sie die Glaskeramikoberfläche mit einem feuchten Tuch und etwas Geschirrspülmittel. Verwenden Sie keine aggressiven Reinigungsmittel, wie z.B. scheuernde Reinigungsmittel, die Kratzer verursachen, Topfschwämme, Rost- oder Fleckenentferner.

Nehmen Sie nach der Lieferung des Geräts alle Zubehörteile, einschließlich der Transportausrüstung, aus dem Garraum. Reinigen Sie alle Zubehörteile mit warmem Wasser und Geschirrspülmittel. Verwenden Sie keine scheuernden Reinigungsmittel!

Beim ersten Erhitzen des Geräts wird ein charakteristischer Geruch nach „Neuem“ frei, deswegen ist es notwendig, den Raum gründlich zu lüften.

# KOCHFELD

## GLASKERAMIK-KOCHFELD

- Die Kochzone erreicht schnell die eingestellte Leistung bzw. Heiztemperatur, wobei die Umgebung der heißen Kochzonen kühl bleibt.
- Die Glaskeramikplatte ist gegen Temperaturänderungen beständig.
- Die Glaskeramikplatte ist schlagfest. Sie können den Kochtopf auch grob auf die Glaskeramikoberfläche aufstellen, ohne sie zu beschädigen.
- Wenn Sie das Glaskeramikkochfeld als Abstellfläche verwenden, kann es zu Beschädigungen oder Kratzern der Oberfläche kommen.
- Das Zubereiten von Speisen in Aluminium- oder Kunststoffgefäßen auf heißen Kochzonen ist nicht gestattet. Keine Gegenstände aus Kunststoff oder Aluminium auf die heiße Kochzone stellen.
- Ein Glaskeramikkochfeld, das Risse oder Sprünge aufweist, darf nicht benutzt werden. Durch das Fallen eines scharfkantigen Gegenstands auf die Glaskeramikoberfläche kann ein Bruch der Glaskeramikplatte verursacht werden. Die Folgen sind entweder sofort oder erst nach einiger Zeit sichtbar. Falls im Glaskeramikkochfeld Risse oder Sprünge auftreten, müssen Sie sofort die Stromversorgung unterbrechen.

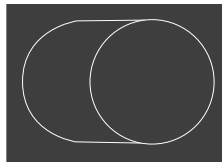
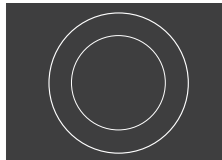
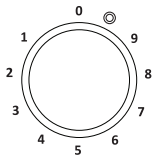

## BEDIENUNG DER ZWEIKREIS-KOCHZONE

Bei der Zweikreis-Kochzone kann man die Heizfläche der Größe und Form des Kochgeschirrs anpassen.

Schalten Sie die größere Kochzone durch Drehen des entsprechenden Knebels für die Zweikreis-Kochzone (es ertönt ein Klickgeräusch) und stellen Sie darauf die gewünschte Kochstufe ein.

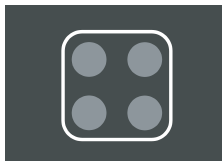

## RESTWÄRMEANZEIGE

Jede Kochzone verfügt über ein zugehöriges Indikatorlämpchen, das aufleuchtet, wenn die Kochzone heiß ist. Nach Abkühlung der Kochzone erlischt das Lämpchen.

Die Restwärmeanzeige leuchtet auch auf, wenn Sie auf eine Kochzone, die sie nicht verwendet haben, einen heißen Kochtopf abstellen.

## TIPPS ZUM KOCHGESCHIRR

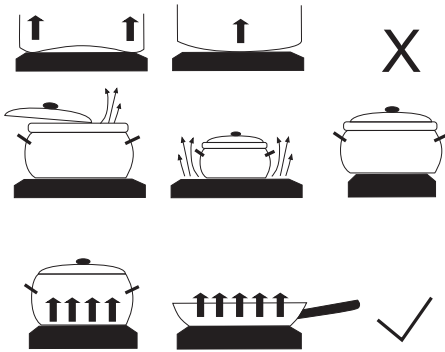

- Verwenden Sie nur hochwertige Kochtöpfe mit ebenen und stabilen Böden.
- Der Kochtopfboden sollte den gleichen Durchmesser haben wie die Kochplatte (Kochzone).
- Kochgeschirr aus feuerfestem Glas mit speziell geschliffenem Boden ist zur Verwendung auf Kochplatten nur geeignet, wenn sein Durchmesser dem Durchmesser der einzelnen Kochplatte übereinstimmt. Kochgeschirr aus feuerfestem Glas, das einen größeren

Durchmesser hat als die Kochplatte, kann wegen thermischer Spannung bersten.

- Stellen Sie den Kochtopf immer auf die Mitte der Kochplatte (Kochzone).
- Bei Verwendung eines Schnellkochtopfes muss dieser so lange überwacht werden, bis der notwendige Druck erreicht ist. Die Kochplatte (Kochzone) zuerst mit größter Leistung betreiben, danach gemäß den Anweisungen des Herstellers des Schnellkochtopfes die Leistungsstufe reduzieren.
- Sorgen Sie dafür, dass sich im Schnellkochtopf bzw. in jedem Kochtopf immer genügend Flüssigkeit befindet, da sich ein leerer Kochtopf überhitzt und die Kochplatte (Kochzone) bzw. der Kochtopf beschädigt werden kann.
- Beachten Sie bei der Verwendung von speziellem Kochgeschirr die Anweisungen des Herstellers.

## ENERGIE SPAREN

- Der Durchmesser des Kochtopfes bzw. der Pfanne sollte dem Durchmesser der Kochplatte (Kochzone) entsprechen. Zu kleine Kochtöpfe verursachen Wärmeverlust und die Kochplatte (Kochzone) kann beschädigt werden
- Benutzen Sie immer Topfdeckel, wenn die Zubereitung der Speise dies zulässt.
- Wählen Sie hinsichtlich der Speisemenge die entsprechende Größe des Kochtopfes. Die Zubereitung einer kleinen Speisemenge in einem großen Kochtopf bedeutet Energieverlust.
- Speisen mit langen Zubereitungszeiten bereiten Sie am Besten im Schnellkochtopf zu.
- Verschiedenes Gemüse, Kartoffeln u.Ä. können Sie mit einer geringeren Wassermenge zubereiten. So wird die Speise schneller gar, jedoch müssen Sie darauf achten, dass der Topfdeckel gut dichtet. Verringern Sie nach dem Aufkochen die Leistungsstufe, damit die Speise langsam fortkocht.







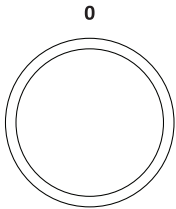

# BACKEN/BRATEN IN SCHRITTEN (1-4)











## 1. SCHRITT: AUSWAHL DER BEHEIZUNGSART



Wählen Sie durch Drehen des Knebels (nach links oder rechts) die Betriebsart aus (siehe Programmtabelle, abhängig vom Modell).

 Sie können die Einstellungen auch während des Betriebs ändern.

BEHEIZUNGSART	BESCHREIBUNG	EMPFOHLENE TEMPERATUR (°C)
BETRIEBSARTEN DES BACKOFENS		
	<b>SCHNELLES VORHEIZEN</b> Verwenden Sie diese Funktion, wenn Sie den Backofen so schnell wie möglich auf die gewünschte Temperatur vorheizen möchten. Diese Funktion ist zum Backen/Braten nicht geeignet. Nachdem sich der Backofen auf die eingestellte Temperatur aufgeheizt hat, wird die Beheizung ausgeschaltet.	160
	<b>OBER- UND UNTERHITZE</b> Die Heizelemente im Ober- und Unterteil des Garraums strahlen die Hitze gleichmäßig in den Garraum. Das Backen/Braten ist nur auf einer Einschubebene möglich.	200
	<b>OBERHITZE</b> Die Hitze wird nur vom Heizelement, das an der Decke des Garraumes angebracht ist, abgegeben. Verwenden Sie diese Betriebsart, wenn die Oberseite des Back-/Bratguts besser gebacken/gebraten werden soll (zum nachträglichen Bräunen).	180
	<b>UNTERHITZE</b> Die Hitze wird nur vom Heizelement abgegeben, das an der Unterseite des Backofens angebracht ist. Verwenden Sie diese Betriebsart, wenn die Unterseite des Back-/Bratguts besser gebacken/gebraten werden soll (zum nachträglichen Bräunen).	180
	<b>GRILL</b> In Betrieb ist nur das Infrarot-Heizelement, das zum Großflächengrill gehört. Diese Betriebsart ist zum Grillen von kleineren Mengen belegter Brote, Würste und zum Anbacken von Toasts geeignet.	230
	<b>GROSSFLÄCHENGRILL</b> Die Hitze wird vom oberen Heizelement und vom Infrarot-Heizelement ausgestrahlt. Die Hitze wird direkt vom Infrarot-Heizelement ausgestrahlt, das auf der Garraumdecke angebracht ist; zur Steigerung der Heizleistung ist gleichzeitig auch die Oberhitze eingeschaltet. Diese Betriebsart ist zum Grillen von kleineren Mengen belegter Brote, Würste und zum Anbacken von Toasts geeignet.	230



BEHEIZUNGSART	BESCHREIBUNG	EMPFOHLENE TEMPERATUR (°C)
	<b>GRILL MIT GEBLÄSE</b> Gleichzeitig sind das Infrarot-Heizelement und das Gebläse in Betrieb. Diese Betriebsart ist besonders zum Grillen von Fleisch und zum Braten von größeren Fleischstücken oder Geflügel auf einer Einschubebene geeignet. Sie ist auch zum Gratinieren und Überbacken geeignet.	170
	<b>OBERHITZE MIT GEBLÄSE</b> Gleichzeitig sind das obere Heizelement und das Gebläse in Betrieb. Verwenden Sie diese Betriebsart, wenn Sie größere Fleischstücke und Geflügel braten möchten. Diese Betriebsart wird auch zum Gratinieren von Speisen verwendet.	170
	<b>HEISSLUFT MIT UNTERHITZE</b> Die Unterhitze, der Ringheizkörper und das Heißluftgebläse sind in Betrieb. Diese Betriebsart wird zum Backen von Pizzas, feuchten Kuchen, Obsttorten, Hefe- und Mürbeteig verwendet.	200
	<b>HEISSLUFT</b> Gleichzeitig sind der Ringheizkörper und das Gebläse in Betrieb. Das Heißluftgebläse an der Rückwand des Backofens sorgt für ständiges Kreisen der heißen Luft um das Brat-/Backgut. Diese Betriebsart ist zum Braten/Backen auf mehreren Einschubebenen geeignet.	180
	<b>UNTERHITZE MIT GEBLÄSE</b> Diese Betriebsart ist zum Backen von niedrigem Backgut und Einkochen von Obst und Gemüse geeignet.	180
	<b>UMLUFT</b> Beide Heizelemente und das Gebläse sind in Betrieb. Das Gebläse sorgt für gleichmäßiges Kreisen der heißen Luft im Backofen. Diese Betriebsart wird zum Backen, zum Auftauen von gefrorenen Lebensmitteln sowie zum Dörren von Obst und Gemüse verwendet.	180
	<b>TAFELSERVICE WÄRMEN</b> Diese Funktion ist zum Wärmen von Tafelservice (Teller, Tassen usw.) geeignet, dadurch bleiben die servierten Speisen länger warm.	60
	<b>LANGSAMES BRATEN <sup>1)</sup></b> Diese Funktion ermöglicht ein schonendes, langsames und gleichmäßiges Braten; das Bratgut bleibt weich und saftig. Diese Beheizungsart wird zum Braten auf einer Einschubebene verwendet. Verwenden Sie die Funktion im Temperaturbereich 140°C bis 220°C.	180
	<b>AQUA CLEAN</b> Die Wärme wird nur von der Unterhitze abgegeben. Diese Betriebsart dient zum Entfernen von Flecken und Speiseresten im Garraum. Das Programm dauert 30 Minuten.	70
	<b>AUFTAUEN</b> Die Luft kreist ohne zugeschaltete Heizelemente. Es ist nur das Gebläse in Betrieb. Diese Betriebsart wird zum schonenden Auftauen von gefrorenen Lebensmitteln verwendet.	-

<sup>1)</sup> Diese Funktion wird zur Bestimmung der Energieeffizienzklasse gemäß der Norm EN 60350-1 verwendet.

## 2. SCHRITT: AUSWAHL DER EINSTELLUNGEN

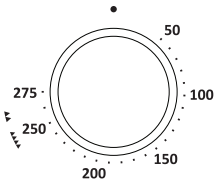
### ÄNDERUNG DER BACK-/BRATTEMPERATUR



 Stellen Sie den Temperaturwahlknebel auf die Position , wenn Sie den Großflächengrill und den Grill verwenden.

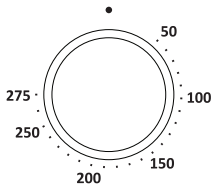

### EINSTELLUNG DER UHR

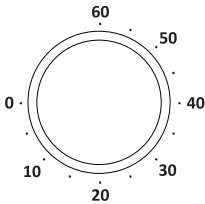

#### KURZZEITWECKER

Sie können die Uhrzeit durch Drehen des Einstellknebels im Uhrzeigersinn einstellen, drehen Sie danach den Knebel in die entgegengesetzte Richtung, um die genaue Einstellung durchzuführen. Die maximale Einstellzeit beträgt 60 Minuten. Nach Ablauf der eingestellten Zeit ertönt ein akustisches Signal, das ungefähr 5 Sekunden dauert.

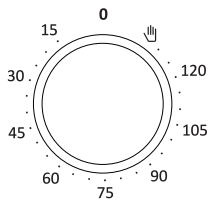

#### TIMER (Zeitschalter)

Stellen Sie zuerst die Betriebsart und die Back-/Brattemperatur ein. Stellen Sie die Zeit durch Drehen des Einstellknebels im Uhrzeigersinn. Nach Ablauf der eingestellten Zeit schaltet sich die gewählte Betriebsart aus.

 Wenn Sie den Timer nicht verwenden möchten oder die Zeiten kürzer sind als 15 Minuten bzw. länger sind als 120 Minuten empfehlen wir Ihnen, die manuelle Einstellung zu verwenden. Drehen Sie den Knebel nach links bis zum Symbol (Hand). Wenn der Knebel auf der Position „0“ steht, funktioniert der Backofen nicht.

### 3. SCHRITT: STARTEN DES BACK-/BRATVORGANGS

Der Back-/Bratvorgang startet, nachdem Sie die Betriebsart und die Temperatur eingestellt haben.

### 4. SCHRITT: BACKOFEN AUSSCHALTEN

Drehen Sie den WAHLKNEBEL für die BETRIEBSART auf die Position „0“.

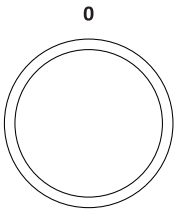

 Das Kühlgebläse ist nach Beendigung des Back-/Bratvorgangs noch eine Zeit lang in Betrieb (abhängig von der Temperatur). Wenn Sie das Back-/Bratgut im Backofen stehen lassen, kann sich Feuchtigkeit freisetzen und Kondenswasser an der Frontplatte und an der Backofentür bilden.

 Nach dem Gebrauch des Backofens kann etwas Wasser im Kondenswasserkanal (unter der Backofentür) zurückbleiben. Wischen Sie den Kanal mit einem Schwamm oder Lappen trocken.

# BETRIEBSARTEN UND TABELLEN

---

Wenn Sie die Werte für eine Speise in der Tabelle nicht finden, verwenden Sie die Werte für eine ähnliche Speise. Die Angaben gelten für das Braten auf einer Einschubebene. Bei den Temperaturen ist immer ein niedriger und ein höherer Wert angegeben. Stellen Sie zuerst die niedrigere Temperatur ein. Falls das Back-/Bratgut nicht genügend braun wird, erhöhen Sie beim nächsten Mal die Temperatur.

Die angeführten Bratzeiten sind nur Richtwerte und können unter konkreten Bedingungen variieren.

Heizen Sie den Ofen nur vor, wenn dies ausdrücklich im Rezept oder in den Tabellen in dieser Gebrauchsanleitung angegeben ist. Beim Vorheizen des leeren Ofens wird viel Energie verbraucht, deswegen können Sie, wenn Sie mehrere Arten von Backgut oder Pizzas nacheinander backen, viel Energie sparen, weil der Backofen schon aufgeheizt ist.

Verwenden Sie nach Möglichkeit dunkle, schwarze, silikonbeschichtete oder emaillierte Backbleche, weil sie die Wärme besonders gut leiten.

Wenn Sie Backpapier verwenden möchten, überprüfen Sie zuerst, ob es temperaturbeständig ist.

Wenn Sie mehrere Kuchen gleichzeitig backen oder größere Fleischstücke braten, entsteht im Backofen eine größere Dampfmenge, die an der Backofentür Kondenswasser bilden kann. Das ist eine natürliche Erscheinung, welche die Funktion des Geräts nicht beeinflusst. Wischen Sie nach Beendigung des Back-/Bratvorgangs die Innenseite der Gerätetür und das Sichtfenster mit einem Tuch trocken.

Ungefähr 10 Minuten vor dem Ende der Zubereitungszeit können Sie den Backofen ausschalten und damit Energie sparen, indem Sie die Restwärme nutzen.

Lassen Sie heiße Speisen nicht im geschlossenen Backofen abkühlen, um die Bildung von Kondenswasser zu vermeiden.

## ÜBLICHE BRATSTUFEN UND EMPFOHLENE KERNTEMPERATUREN FÜR VERSCHIEDENE ARTEN VON FLEISCH

Speise	Kerntemperatur (°C)	Farbe des Fleisches beim Aufschneiden und Farbe des Saftes
<b>RINDFLEISCH</b>		
Rosa	40-45	fleischrot, wie rohes Fleisch, wenig Saft
Englisch	55-60	hellrot, viel Saftes
Medium	65-70	rosig, wenig Saftes
Durch	75-80	gleichmäßig braun, wenig Saft
<b>KALBFLEISCH</b>		
Durch	75-85	rotbraun
<b>SCHWEINEFLEISCH</b>		
Medium	65-70	hellrosa
Durch	75-85	gelbbraun
<b>LAMMFLEISCH</b>		
Rosa	45	fleischrot
Englisch	55-60	hellrot
Medium	65-70	rosa im Kern
Durch	80	braun
<b>BÖCKCHEN</b>		
Medium	70	fahlrosa, Saft rosa
durch	82	grau, Saft rosig, kaum bemerkbar
<b>GEFLÜGEL</b>		
durch	82	hell
<b>FISCH</b>		
durch	65-70	hell

# BETRIEBSARTEN DES BACKOFENS

## OBER- UND UNTERHITZE

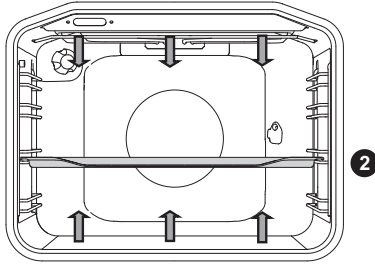

Die Heizelemente im Ober- und Unterteil des Garraums strahlen die Hitze gleichmäßig in den Garraum.

### Braten:

Verwenden Sie Bräter aus Email, feuerfestem Glas, Ton oder Gusseisen. Bräter aus rostfreiem Stahl sind nicht geeignet, weil sie die Wärme sehr stark reflektieren.

Sorgen Sie dafür, dass das Fleisch genügend Flüssigkeit bekommt, damit es nicht anbrennt. Wenden Sie das Fleisch nach einer gewissen Zeit. Wenn Sie den Braten zudecken, bleibt er saftig.

Speise	Gewicht (g)	Einschubebene (von unten)	Temperatur (°C)	Zubereitungszeit (Min.)
<b>FLEISCH</b>				
Schweinebraten	1500	2	180-200	90-110
Schweineschulter	1500	2	180-200	100-120
Schweinerollbraten	1500	2	180-200	120-140
Hackbraten	1500	2	200-210	60-70
Rinderbraten	1500	2	170-190	120-140
Kalbsrollbraten	1500	2	180-200	90-120
Lammrücken	1500	2	180-200	80-100
Hasenrücken	1500	2	180-200	50-70
Rehkeule	1500	2	180-200	100-120
Pizza*	/	2	200-220	20-30
Brathähnchen	1500	2	190-210	70-90
<b>FISCH</b>				
Fisch, gedünstet	1000g/Stück	2	210	50-60

Braten Sie Hähnchen mit dieser Beheizungsart, falls das Gerät nicht über die Beheizungsart ☼ verfügt.

Braten Sie Pizzas mit dieser Beheizungsart, falls das Gerät nicht über die Beheizungsart ☼☼ verfügt.

Das Sternchen \* bedeutet, dass Sie den Backofen bei der gewählten Beheizungsart vorheizen sollten.

## Backen:

Benutzen Sie nur eine Einschubebene und dunkle Backbleche. In hellen Backformen bräunt das Backgut schlechter, weil die Wärme reflektiert wird.

Stellen Sie die Backform immer auf den Rost. Falls Sie das beigelegte Backblech verwenden, entfernen Sie den Rost.

Wenn Sie den Garraum vorheizen, wird die Backzeit kürzer.

Speise	Einschubebene (von unten)	Temperatur (°C)	Zubereitungszeit (Min.)
<b>GEBÄCK</b>			
Gemüseauflauf	2	190-200	30-35
Auflauf, süß	2	190-200	30-35
Brötchen*	2	190-210	20-30
Weißbrot*	2	180-190	50-60
Buchweizenbrot*	2	180-190	50-60
Vollkornbrot*	2	180-190	50-60
Roggenbrot*	2	180-190	50-60
Dinkelbrot*	2	180-190	50-60
Walnusspotitze	2	170-180	50-60
Biskuittorte*	2	160-170	25-30
Käsekuchen	2	170-180	65-75
Kleingebäck	2	170-180	25-30
Kleingebäck aus Blätterteig	2	200-210	20-30
Kohlpiroschka	2	185-195	25-35
Obstkuchen	2	150-160	40-50
Windbeutel	2	80-90	120-130
Buchtel	2	170-180	30-40

Das Sternchen \* bedeutet, dass Sie den Backofen bei der gewählten Beheizungsart vorheizen sollten.



Tipp	Gebrauch
<b>Ist das Backgut durchgebacken?</b>	<ul style="list-style-type: none"> <li>• Stechen Sie das Backgut mit einem Holzstäbchen an seiner dicksten Stelle durch. Wenn am Stäbchen kein Teig kleben bleibt, ist das Backgut durchgebacken.</li> <li>• Sie können den Backofen ausschalten und die Restwärme nutzen.</li> </ul>
<b>Ist das Backgut zusammengesackt?</b>	<ul style="list-style-type: none"> <li>• Überprüfen Sie das Rezept.</li> <li>• Verwenden Sie nächstes Mal weniger Flüssigkeit.</li> <li>• Wenn Sie Küchengeräte verwenden, berücksichtigen Sie die empfohlenen Mischzeiten.</li> </ul>
<b>Ist das Backgut zu hell?</b>	<ul style="list-style-type: none"> <li>• Verwenden Sie dunkle Backformen.</li> <li>• Schieben Sie das Backgut eine Einschubebene tiefer und schalten Sie die Unterhitze ein.</li> </ul>
<b>Ist der Kuchen mit feuchter Füllung nicht durchgebacken?</b>	<ul style="list-style-type: none"> <li>• Verringern Sie nächstes Mal die Backtemperatur und verlängern Sie die Backzeit.</li> </ul>



**Das hohe Backblech darf während des Backvorgangs nicht in die 1. Einschubebene eingesetzt werden.**

# GROSSFLÄCHENGRILL, GRILL

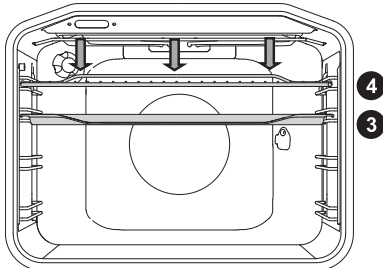

Beim **Großflächengrill** sind das obere Heizelement und das Infrarot-Heizelement, das auf der Garraumdecke befestigt ist, in Betrieb.

Beim **Grillen** ist nur das Infrarot- Heizelement in Betrieb, das zum Großflächengrill gehört.

Die maximale Temperatur beim Grillen: 240°C.

Heizen Sie das Infrarot-Heizelement (Grill) ungefähr 5 Minuten vor.

Kontrollieren Sie den Grillvorgang die ganze Zeit. Das Fleisch kann wegen der hohen Temperatur rasch anbrennen!

Das Grillen mit dem Infrarot-Heizelement ist zum knusprigen und fettfreien Grillen von Würsten, flachen Fleischstücken und Fisch (Steak, Schnitzel, Lachsscheiben, usw.) oder Toasts geeignet.

Wenn Sie Fleisch auf dem Rost grillen, pinseln Sie diesen mit Öl ein, damit das Fleisch nicht festklebt und schieben Sie den Rost in die 4. Einschubebene. Schieben Sie die Fettpfanne auf die 1. oder 2. Einschubebene, damit er Fett und Saft aus dem Fleisch auffängt.

Sorgen Sie beim Braten von Fleisch im Bräter dafür, dass im Bräter genügend Flüssigkeit ist, damit das Fleisch nicht anbrennt. Wenden Sie das Fleisch nach einer gewissen Zeit.

Reinigen Sie nach jedem Grillvorgang den Garraum und das Zubehör.

## Grilltabelle - Kleingrill

Speise	Gewicht (g)	Einschubebene (von unten)	Temperatur (°C)	Zubereitungszeit (Min.)
<b>FLEISCH</b>				
Schnitzel aus Rinderfilet, rosa	180 g/Stück	3	230	15-20
Schnitzel (Schweinenacken)	150 g/Stück	3	230	18-22
Koteletts	280 g/Stück	3	230	20-25
Grillwürste	70 g/Stück	3	230	10-15
<b>TOAST</b>				
Toast	/	4	230	3-6
Belegte Brötchen	/	4	230	3-6

**Tabelle: Grillen mit dem Großflächengrill**

Speise	Gewicht (g)	Einschubebene (von unten)	Temperatur (°C)	Zubereitungszeit (Min.)
<b>FLEISCH</b>				
Schnitzel aus Rinderfilet, rosa	180 g/Stück	3	230	15-20
Schnitzel aus Rinderfilet, durch	180 g/Stück	3	230	18-25
Schnitzel (Schweinenacken)	150 g/Stück	3	230	20-25
Koteletts	280 g/Stück	3	230	20-25
Kalbsschnitzel	140 g/Stück	3	230	20-25
Grillwürste	70 g/Stück	3	230	10-15
Leberkäse	150 g/Stück	3	230	10-15
<b>FISCH</b>				
Lachsscheiben	200 g/Stück	3	230	15-25
<b>TOAST</b>				
Toast	/	4	230	1-3
Belegte Brötchen	/	4	230	2-5

Sorgen Sie beim Braten von Fleisch im Bräter dafür, dass im Bräter genügend Flüssigkeit ist, damit das Fleisch nicht anbrennt. Wenden Sie das Fleisch nach einer gewissen Zeit.

Bevor Sie Forellen braten, trocknen Sie sie zuerst mit einem Papierküchentuch. Würzen Sie den Fisch innen mit Petersilie, Salz und Knoblauch, bepinseln Sie ihn außen mit Öl und legen Sie ihn auf den Rost. Beim Grillen den Fisch nicht wenden!



**Wenn Sie den Grill verwenden (Infrarot-Heizelement), muss die Backofentür geschlossen sein.**

**Das Infrarot-Heizelement, der Rost und das übrige Zubehör im Garraum werden während des Betriebs sehr heiß; verwenden Sie daher zum Wenden des Fleisches wärmeisolierende Handschuhe und spezielle Fleischzangen.**

## Braten mit dem Drehspieß (abhängig vom Modell)

Die maximale zugelassene Temperatur bei der Verwendung des Drehspießes ist 240°C.

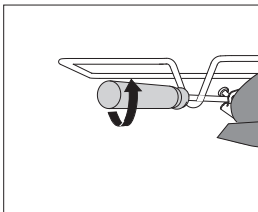
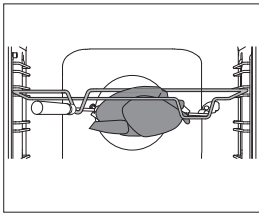
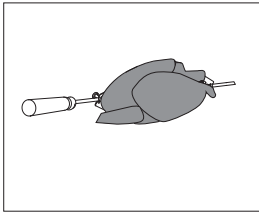
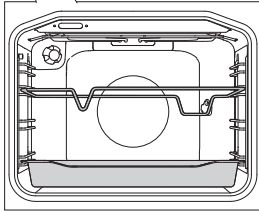
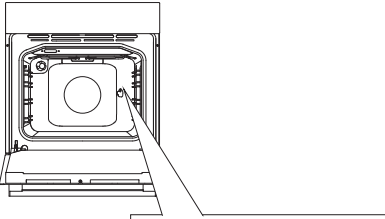

**1** Stecken Sie den Drehspieß in die 3. Einschubebene von unten und die Fettauffangwanne in die 1. Einschubebene.

**2** Spießen Sie das Fleisch auf den Drehspieß auf und schrauben Sie die Klammern fest.

**3** Montieren Sie den Griff auf die Vorderseite des Drehspießes und stecken Sie die Spitze in die Öffnung auf der rechten Seite der Rückwand des Grillraums (die Öffnung ist mit einer drehbaren Blende geschützt).

**4** Schrauben Sie den Griff des Drehspießes ab und schließen Sie die Backofentür.

Schalten Sie den Backofen ein und wählen Sie die Option Großflächengrill.



**Der Grill arbeitet nur bei geschlossener Gerätetür.**

## GRILL MIT GEBLÄSE

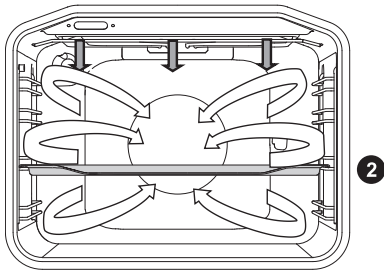

Bei dieser Betriebsart sind gleichzeitig das Infrarot-Heizelement und das Gebläse in Betrieb. Zum Braten von Fleisch, Fisch und Gemüse.

(Siehe Beschreibung und Tipps zum Thema GRILLEN).

Speise	Gewicht (g)	Einschubebene (von unten)	Temperatur (°C)	Zubereitungszeit (Min.)
<b>FLEISCH</b>				
Ente	2000	2	150-170	80-100
Schweinebraten	1500	2	160-170	60-85
Schweineschulter	1500	2	150-160	120-160
Schweinshaxen	1000	2	150-160	120-140
1/2 Brathähnchen	700	2	190-210	50-60
Brathähnchen	1500	2	190-210	60-90
<b>FISCH</b>				
Forellen	200 g/Stk.	2	200-220	20-30

# HEISSLUFT MIT UNTERHITZE

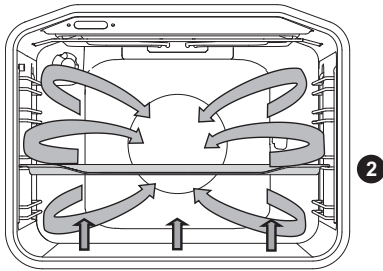

Die Unterhitze, der Ringheizkörper und das Gebläse sind in Betrieb. Zum Backen von Pizzas, Apfelstrudeln und Obsttorten.

(Siehe Beschreibung und Tipps zum Thema OBER- und UNTERHITZE).

Speise	Einschubebene (von unten)	Temperatur (°C)	Zubereitungszeit (Min.)
Käsekuchen, Mürbeteig	2	150-160	65-80
Pizza*	2	200-210	15-20
Quiche Lorraine, Mürbeteig	2	180-200	35-40
Apfelkuchen mit Streusel, Hefeteig	2	150-160	35-40
Apfelstrudel, ausgezogener Teig	2	170-180	45-65

Das Sternchen \* bedeutet, dass Sie den Backofen bei der gewählten Beheizungsart vorheizen sollten.

# HEISSLUFT

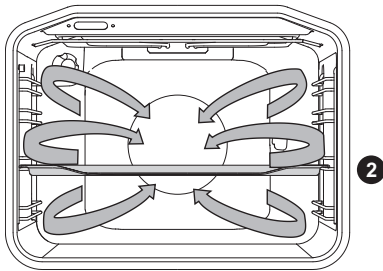

Gleichzeitig sind der Ringheizkörper und das Gebläse in Betrieb. Das Gebläse an der Rückwand des Garraums sorgt für ständiges Kreisen der heißen Luft um das Brat-/Backgut.

## Braten:

Verwenden Sie Bräter aus Email, feuerfestem Glas, Ton oder Gusseisen. Bräter aus rostfreiem Stahl sind nicht geeignet, weil sie die Wärme sehr stark reflektieren.

Sorgen Sie dafür, dass das Fleisch genügend Flüssigkeit bekommt, damit es nicht anbrennt. Wenden Sie das Fleisch während des Bratvorgangs. Wenn Sie den Braten zudecken, bleibt er saftig.

Speise	Gewicht (g)	Einschubebene (von unten)	Temperatur (°C)	Zubereitungszeit (Min.)
<b>FLEISCH</b>				
Schweinebraten mit Schwarte	1500	2	170-180	140-160
Ente	2000	2	160-170	120-150
Gans	4000	2	150-160	180-200
Truthahn	5000	2	150-170	180-220
Hähnchenbrust	1000	3	180-200	60-70
Gefülltes Hähnchen	1500	2	170-180	90-110

## Backen

Wir empfehlen Ihnen, den Backofen vorzuheizen.

Sie können Kleingebäck auf mehreren Einschubebenen gleichzeitig backen (2. und 3.).

Die Backzeit kann bei gleichen Backblechen verschieden sein. Möglicherweise werden Sie das obere Backblech früher aus dem Backofen nehmen müssen als das andere.

Stellen Sie die Backform immer auf den Rost. Falls Sie das beigelegte Backblech verwenden, entfernen Sie den Rost.

Bereiten Sie Kleingebäck nach Möglichkeit in gleicher Dicke und Höhe zu, damit es gleichmäßig bräunt.

Speise	Einschubebene (von unten)	Temperatur (°C)	Zubereitungszeit (Min.)
<b>GEBÄCK</b>			
Kuchen, Rührteig	2	150-160	25-35
Streuselkuchen	2	160-170	25-35
Obstkuchen, Rührteig	2	150-160	45-65
Biskuitroulade*	2	160-170	15-25
Obsttorte, Mürbeteig	2	160-170	50-70
Apfelstrudel	2	170-180	40-60
Mürbeteigplätzchen*	2	150-160	15-25
Kekse, Spritzteig*	2	140-150	15-25
Kleingebäck, Hefeteig*	2	170-180	20-35
Blätterteiggebäck	2	170-180	20-30
<b>GEFRORENES</b>			
Apfelstrudel, Quarkstrudel	2	170-180	50-70
Pizza	2	170-180	20-30
Pommes frites für den Backofen	2	170-180	20-35
Kroketten für den Backofen	2	170-180	20-35

Das Sternchen \* bedeutet, dass Sie den Backofen bei der gewählten Beheizungsart vorheizen sollten.



**Das hohe Backblech darf während des Backvorgangs nicht in die 1. Einschubebene eingesetzt werden.**



# UNTERHITZE MIT GEBLÄSE

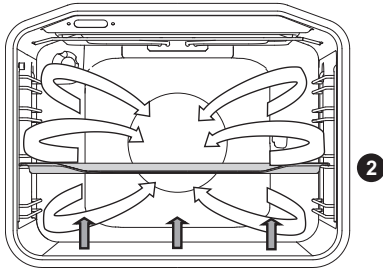

Diese Beheizungsart ist zum Backen von niedrigem Backgut und Einkochen von Obst und Gemüse geeignet.

Verwenden Sie die 2. Einschubebene von unten und nicht allzu hohe Backbleche, damit die erhitzte Luft auch auf der Oberseite des Backguts kreisen kann.

## EINKOCHEN

Bereiten Sie die Lebensmittel, die Sie einkochen möchten, und die Einmachgläser so wie üblich vor. Verwenden Sie handelsübliche Einmachgläser mit Gummidichtung und Glasdeckel. Verwenden Sie keine Einmachgläser mit Schraubverschlüssen oder Metalldosen. Einmachgläser sollten nach Möglichkeit die gleiche Größe haben, mit dem gleichen Inhalt gefüllt und gut verschlossen sein.

Füllen Sie ungefähr 1 Liter heißes Wasser in das hohe Backblech (ca. 70°C) und stellen Sie 6 Einmachgläser darauf. Schieben Sie das Backblech in den Garraum in die 2. Einschubebene.

Beobachten Sie die Lebensmittel während des Einkochens und kochen Sie diese nur so lange ein, bis in der Flüssigkeit im ersten Glas Luftbläschen sichtbar sind.

Speise	Einschubebene (von unten)	Temperatur (°C)	Zeit bis Bläschen erscheinen (in Min.)	Temperatur und Zeit nach dem Erscheinen der Bläschen	Ruhezeit im Backofen (Min.)
<b>OBST</b>					
Erdbeeren	2	160-180	30-45	/	20-30
Steinfrüchte	2	160-180	30-45	/	20-30
Apfelmus	2	160-180	30-45	/	20-30
<b>GEMÜSE</b>					
Essiggurken	2	160-180	30-45	/	20-30
Bohnen/ Mohrrüben	2	160-180	30-45	120°C, 45-60 min	20-30

# OBER-, UNTERHITZE MIT GEBLÄSE

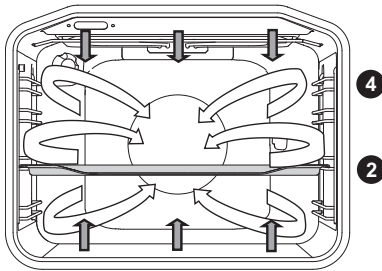

Diese Betriebsart wird zum Backen von jeder Art von Gebäck, zum Auftauen von gefrorenen Lebensmitteln sowie zum Dörren von Obst und Gemüse verwendet. Bevor Sie das Back-/Bratgut in den vorgeheizten Backofen hineinlegen, warten Sie, bis das Indikatorlämpchen zum ersten Mal ausgeht. Die besten Ergebnisse erzielen Sie beim Backen/Braten auf einer Einschubebene.

Der Backofen muss vorgeheizt werden. Verwenden Sie die 2. und 4. Einschubebene (von unten).

**Tabelle: Backen mit Ober-/Unterhitze und Gebläse**

Speise	Einschubebene (von unten)	Temperatur (°C)	Zubereitungszeit (Min.)
<b>GEBÄCK</b>			
Marmorkuchen	2	140-150	45-55
Kastenkuchen	2	130-140	45-55
Käsetorte	2	130-140	55-65
Obsttorte, Mürbeteig	2	140-150	35-45
Biskuittorte	2	140-150	25-35
Obstkuchen, Rührteig	2	130-140	35-45
Biskuitroulade	2	140-150	15-25
Weihnachtsstollen	2	130-140	50-60
Buchtel	2	150-160	25-35
Napfkuchen	2	130-140	40-50
Mürbeteigplätzchen	2	140-150	15-25
Spritzgebäck*	2	130-140	10-15
Hefekleingebäck	2	140-150	15-20
Brot*	2	170-180	45-55
Quiche Lorraine, Mürbeteig	2	150-160	35-45
Apfelstrudel	2	150-160	40-50
Pizza*	2	180-190	10-20
Blätterteiggebäck	2	150-160	18-25

Das Sternchen \* bedeutet, dass Sie den Backofen bei der gewählten Beheizungsart vorheizen sollten.

# LANGSAMES BRATEN

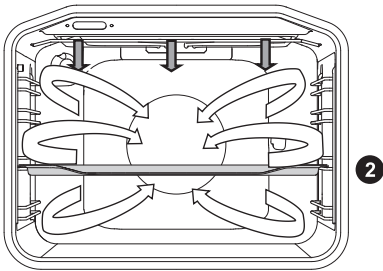

Diese Funktion ermöglicht ein schonendes, langsames und gleichmäßiges Braten; das Bratgut bleibt weich und saftig. Diese Beheizungsart wird zum Braten auf einer Einschubebene verwendet.

Speise	Gewicht (g)	Einschubebene (von unten)	Temperatur (°C)	Zubereitungszeit (Min.)
<b>FLEISCH</b>				
Ente	2000	2	150	90-110
Schweinebraten	1500	2	160	80-100
Schweineschulter	1500	2	150	130-160
Schweinshaxen	1000	2	150	130-150
1/2 Brathähnchen	700	2	190	60-70
Brathähnchen	1500	2	190	80-100
<b>FISCH</b>				
Forellen	200 g/Stk.	2	200	20-30



## AUFTAUEN

Bei dieser Betriebsart kreist die Luft ohne zugeschaltete Heizelemente.

Zum Auftauen im Backofen sind gefrorene Torten mit Schlagsahne und Buttercremetorten, Kuchen und Gebäck, Brot und Semmeln, sowie tiefgefrorenes Obst geeignet.

Es ist am besten, wenn Sie die Verpackung entfernen (vergessen Sie nicht, auch eventuelle Metallspangen zu entfernen).

Nach Ablauf der Hälfte der Auftauzeit sollten Sie das Gefriergut wenden, umrühren oder voneinander trennen, falls einzelne Stücke zusammengefroren sind.

# REINIGUNG UND PFLEGE



**Trennen Sie das Gerät vor der Reinigung vom Stromversorgungsnetz und lassen Sie es abkühlen.**

**Kinder dürfen ohne Aufsicht von Erwachsenen das Gerät nicht reinigen und pflegen!**

## Aluminisierte Oberflächen

Reinigen Sie aluminisierte Geräteteile mit nichtscheuernden flüssigen Spezialreinigern, die für solche Oberflächen bestimmt sind. Tragen Sie das Reinigungsmittel auf ein feuchtes Tuch auf und reinigen Sie die Oberfläche. Spülen Sie danach die Oberfläche mit reinem Wasser. Tragen Sie das Reinigungsmittel nicht direkt auf die aluminisierte Oberfläche auf. Verwenden Sie keine scheuernden Reinigungsmittel und groben Schwämme. Hinweis: Die Geräteoberfläche darf auf keinen Fall mit Backofen-Sprays in Berührung kommen, weil diese die aluminisierte Oberfläche sichtbar und dauerhaft beschädigen.

## Gehäusevorderseite aus rostfreiem Stahl

(abhängig vom Modell)

Reinigen Sie die Oberfläche nur mit milden Reinigungsmitteln (Seifenwasser) und einem weichen Schwamm, der keine Kratzer hinterlässt. Verwenden Sie keine groben Reinigungsmittel oder solche, die Lösungsmittel enthalten, weil diese die Oberfläche beschädigen können.

## Lackierte Oberflächen und Kunststoffteile

(abhängig vom Modell)

Knebel, Türgriffe, Aufkleber und Schilder nicht mit scheuernden Reinigungsmitteln und Hilfsmitteln oder alkoholhaltigen Reinigungsmitteln bzw. reinem Alkohol reinigen. Entfernen Sie Flecken sofort mit einem weichen Lappen und etwas Wasser, damit die Oberfläche nicht beschädigt wird.

Sie können auch Reinigungs- und Hilfsmittel verwenden, die für solche Oberflächen bestimmt sind; dabei sollten Sie die Hinweise des Herstellers beachten.



Die erwähnten Oberflächen dürfen auf keinen Fall mit Backofen-Sprays in Berührung kommen, weil diese die aluminisierten Oberflächen sichtbar und dauerhaft beschädigen.

# REINIGUNG VON GLASKERAMIK-KOCHFELDERN

Reinigen Sie die abgekühlte Glaskeramikoberfläche nach jedem Gebrauch, da bei jedem zukünftigen Gebrauch auch die kleinste Verunreinigung auf der heißen Oberfläche festbrennt. Benutzen Sie zur regelmäßigen Pflege der Glaskeramikoberfläche spezielle Pflegemittel, die auf der Oberfläche einen Schutzfilm bilden und sie vor Verunreinigungen schützen.



Wischen Sie vor jeder Benutzung der Glaskeramikoberfläche Staub oder andere Fremdkörper von der Glaskeramikoberfläche und vom Topfboden, damit die Glaskeramikplatte nicht zerkratzt wird.



Eisenwolle, Reinigungsschwämme und scheuernde Reinigungsmittel können die Glaskeramikoberfläche zerkratzen. Ebenso wird die Glaskeramikoberfläche durch Verwendung von aggressiven Sprühmitteln und ungeeigneten flüssigen Reinigungsmitteln beschädigt.

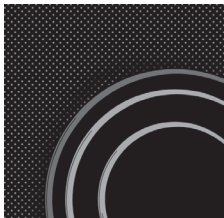

Die Signatur kann durch den Gebrauch von scheuernden Reinigungsmitteln oder groben bzw. beschädigten Kochtopfböden beschädigt werden.

Entfernen Sie geringere Verunreinigungen mit einem feuchten weichen Tuch und wischen Sie dann die Oberfläche trocken.

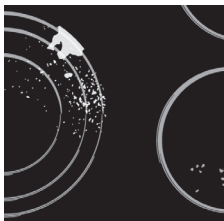

Entfernen Sie Wasserflecken mit einer milden Essiglösung, mit welcher Sie den Rahmen des Kochfeldes nicht abwischen dürfen (nur bei einigen Modellen), weil er dadurch den Glanz verliert. Verwenden Sie keine aggressiven Sprays und Kalkentfernungsmittel.



Entfernen Sie stärkere Verunreinigungen mit Spezialreinigern für Glaskeramikoberflächen. Beachten Sie dabei die Gebrauchsanweisung des Reinigungsmittelherstellers. Achten Sie darauf, dass Sie nach dem Reinigen das Reinigungsmittel gründlich abwischen, weil die Reste des Reinigungsmittels beim Erhitzen die Glaskeramikoberfläche beschädigen können.

Entfernen Sie hartnäckigen und angebrannten Schmutz mit einem Schaber. Achten Sie darauf, dass Sie sich beim Gebrauch des Schabers nicht verletzen!



Verwenden Sie den Schaber nur, wenn sich die Verschmutzung nicht mit einem feuchten Tuch oder einem speziellen Reinigungsmitteln für Glaskeramikoberflächen entfernen lässt.

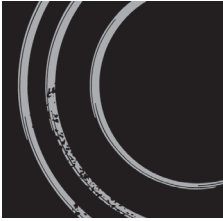

Halten Sie den Schaber in einem Winkel von 45° bis 60° zur Glaskeramikplatte. Gleiten Sie mit sanftem Druck über die Glaskeramikplatte und die Signatur, um den Schmutz zu entfernen. Achten Sie darauf, dass der Kunststoffgriff des Schabers nicht mit der heißen Kochzone in Berührung kommt.



Halten Sie den Schaber niemals senkrecht zum Glaskeramikkochfeld und reinigen Sie es nicht mit der Spitze des Schabers. Zucker und Lebensmittel, die Zucker enthalten, können die Glaskeramikoberfläche beschädigen, deswegen ist es notwendig, Zucker und süße Speisen sofort von der Glaskeramikoberfläche zu entfernen, obwohl die Kochzone noch heiß ist.



Eine eventuelle Farbänderung der Glaskeramikoberfläche hat keinen Einfluss auf die Funktion und Stabilität der Oberfläche. Meistens ist sie die Folge von Speiseresten, die sich festgebrannt haben bzw. kann sie durch Kochtopfböden verursacht werden (z.B. Alu- oder Kupfergeschirr), was sehr schwierig gänzlich zu entfernen ist. Hinweis: Die erwähnten Fehler sind von ästhetischer Natur und haben keinen direkten Einfluss auf die Funktion des Geräts. Die Beseitigung dieser Fehler gehört nicht zum Garantieumfang.

# KLASSISCHE BACKOFENREINIGUNG

Hartnäckige Verschmutzungen im Garraum können Sie auf die gewohnte Weise entfernen (mit Backofenreiniger oder Backofensprays); danach die Reinigerreste im Garraum gründlich mit einem feuchten Lappen entfernen.

Reinigen Sie den Garraum und die Zuberhörteile nach jedem Gebrauch, damit der Schmutz nicht festbrennen kann.

Fett können Sie am einfachsten mit warmer Seifenlauge reinigen, wenn der Backofen noch warm ist.

Verwenden Sie bei hartnäckiger oder sehr starker Verschmutzung handelsübliche Backofenreiniger. Wischen Sie nach dem Reinigen den Backofen gründlich mit einem Tuch und Wasser sauber, damit alle Reinigungsmittelreste beseitigt werden.

Verwenden Sie niemals aggressive Reinigungsmittel, wie z.B. scheuernde Reinigungsmittel und Topfschwämme, die Kratzer verursachen, sowie Rost- und Fleckenentferner.

Reinigen Sie das Zubehör (Backbleche, Rost, usw.) mit heißem Wasser und etwas Geschirrspülmittel.

Der Garraum und die Backbleche sind mit einem speziellen Email überzogen, das eine glatte und widerstandsfähige Oberfläche besitzt. Diese Spezialschicht ermöglicht müheloses Reinigen bei Zimmertemperatur.



# REINIGUNG DES BACKOFENS MIT DER FUNKTION AQUA CLEAN

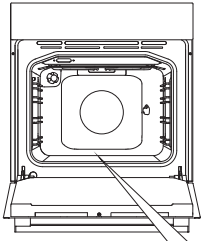

**1** Drehen Sie den WAHLKNEBEL für die BEHEIZUNGSART auf AQUA CLEAN. Stellen Sie den TEMPERATURWAHLKNEBEL auf 70° ein.

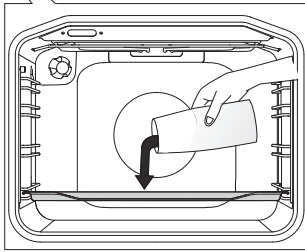

**2** Gießen Sie 0,6 Liter Wasser in einen Glasbräter und schieben Sie ihn in die untere Einschubebene.

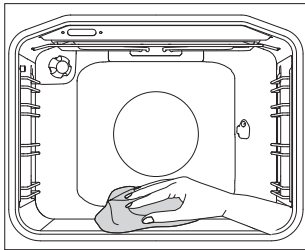

**3** Nach ca. 30 Minuten sind die Speisereste auf dem Email des Garraums aufgeweicht und Sie können sie einfach mit einem feuchten Tuch wegwischen.



Verwenden sie das System Aqua Clean nur, wenn der Garraum vollständig abgekühlt ist.

# DEMONTAGE UND REINIGUNG DER DRAHT- UND TELESKOPAUSZIEHFÜHRUNGEN

Reinigen Sie die Führungen nur mit handelsüblichen Reinigungsmitteln.

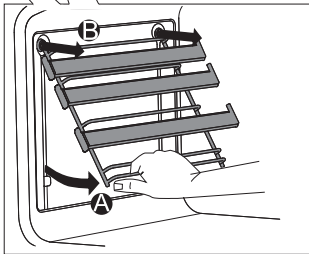
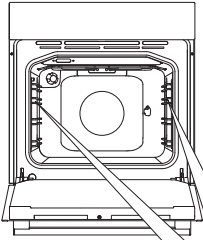

**A** Fassen Sie die Führungen an der Unterseite an und ziehen Sie sie gegen die Mitte des Garraums.

**B** Ziehen Sie Führungen von oben aus den Öffnungen.

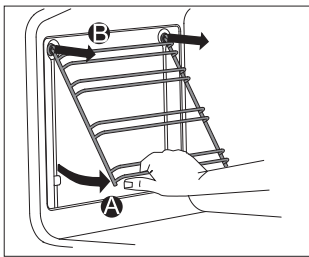

Die Teleskopausziehführungen dürfen nicht in der Geschirrspülmaschine gereinigt werden.

# MONTAGE DER KATALYTISCHEN GARRAUMAUSKLEIDUNG

Reinigen Sie die Führungen nur mit handelsüblichen Reinigungsmitteln.

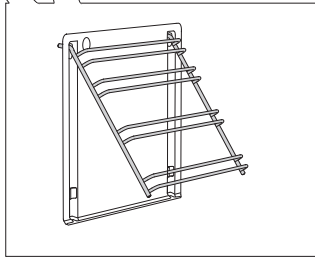
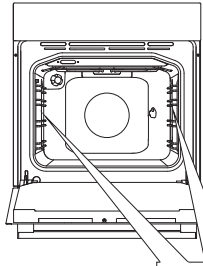

Entfernen Sie die Draht- bzw. Ausziehführungen.

**1** Stecken Sie die Führungen auf die katalytische Auskleidung.

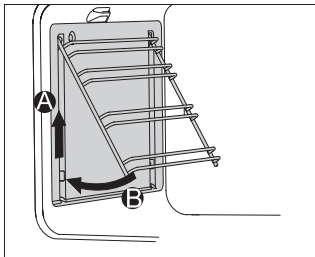

**2** Hängen Sie beide in die vorgesehenen Öffnungen und ziehen Sie sie nach oben.

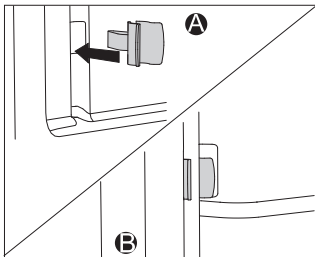

Stecken Sie bei der Montage der Teleskopausziehführungen (vollständiges Herausziehen) mit katalytischer Garraumauskleidung die beigelegten Schnapper in die unteren Öffnungen auf der Backofenwand. Stecken Sie darauf die Führungen in die Schnapper ein. Die Schnapper dienen zur besseren Befestigung der Führungen.



**Die katalytische Garraumauskleidung darf nicht in der Geschirrspülmaschine gereinigt werden!**

# AUSHÄNGEN UND WIEDEREINSETZEN DER BACKOFENTÜR (abhängig vom Modell)

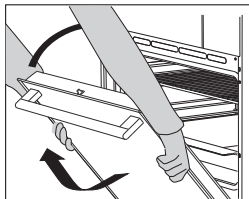
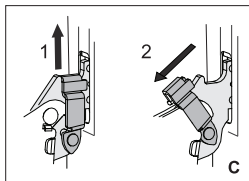
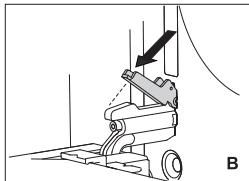
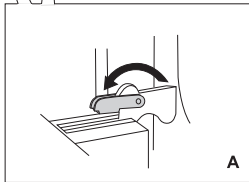
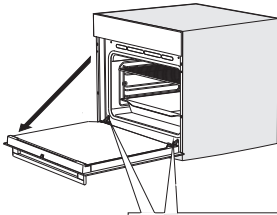

**1** Öffnen Sie zuerst die Backofentür bis zum Anschlag.

**2 A** Drehen Sie die Aushängesperre bis zum Anschlag zurück (gilt für klassische Schließsysteme).

**B** Drehen Sie beim GentleClose System die Aushängesperre um 90° zurück.

**C** Heben Sie die Aushängesperre beim GentleClose-System leicht an und ziehen Sie diese in Ihre Richtung.

**3** Machen Sie die Gerätetür langsam zu, damit die Sperren auf den Halterungen aufsitzen. Heben Sie die Gerätetür ein wenig an und ziehen Sie sie aus beiden Scharnierhalterungen heraus.

Setzen Sie die Backofentür in verkehrter Reihenfolge wieder ein. Wenn sich die Tür nicht richtig öffnen oder schließen lässt, überprüfen Sie, ob die Einkerbungen der Scharniere richtig in den Halterungen der Scharniere sitzen.



**Prüfen Sie immer, ob die abnehmbaren Riegel bei der Montage der Backofentür ordnungsgemäß in die Scharniere eingesetzt wurden, damit es nicht zum plötzlichen Schließen des Hauptscharniers kommt, auf den eine starke Feder einwirkt. Dabei können Sie verletzt werden.**

## TÜRVERRIEGLUNG (vom Modell abhängig)

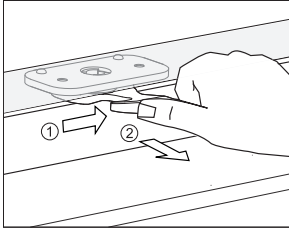

Öffnen Sie die Verriegelung, indem Sie sie mit dem Daumen nach rechts drücken und die Backofentür gleichzeitig zu sich ziehen.



**Nach dem Schließen der Backofentür kehrt die Türverriegelung automatisch in ihre Ausgangsposition zurück.**

### EIN-/AUSSCHALTEN DER TÜRVERRIEGLUNG



**Der Backofen muss vollständig abgekühlt sein.**

Öffnen Sie zuerst die Backofentür.

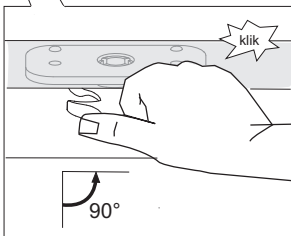
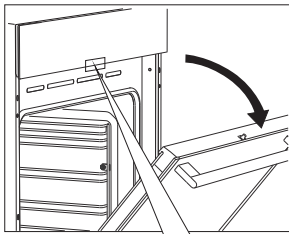

Schieben Sie die Verriegelung mit dem Daumen nach rechts um 90°, bis ein Klick ertönt. Die Türverriegelung ist deaktiviert.

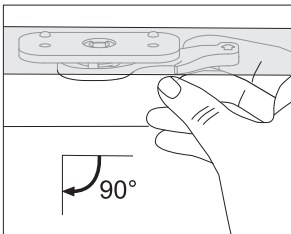

Falls Sie die Türverriegelung wieder aktivieren möchten, öffnen Sie die Backofentür und drücken Sie diese mit dem Daumen der rechten Hand zu sich.

## GENTLECLOSE - WEICHES SCHLIESSEN DER GERÄTETÜR

(abhängig vom Modell)

Das GentleClose System dämpft die Stöße beim Schließen der Backofentür. Es ermöglicht ein einfaches, leises und sanftes Schließen der Backofentür. Ein leichter Schub (bis zum Winkel 15° - hinsichtlich der geschlossenen Tür) genügt, damit sich die Tür selbsttätig und sanft schließt.



**Falls die Schließkraft der Tür zu groß ist, wird die Wirkung des GentleClose Systems reduziert bzw. deaktiviert.**

# AUSHÄNGEN UND WIEDEREINSETZEN DER GLASSCHEIBE

Sie können die Glasscheibe der Backofentür auch von der Innenseite reinigen, jedoch müssen Sie sie zuerst demontieren. Nehmen Sie die Backofentür ab (siehe Kapitel „Aushängen und Wiedereinsetzen der Backofentür“).

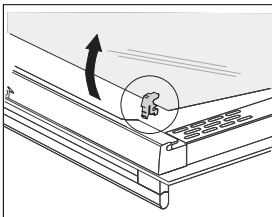
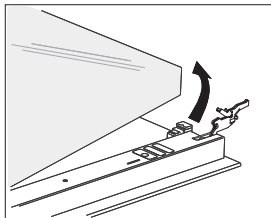
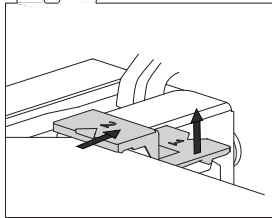
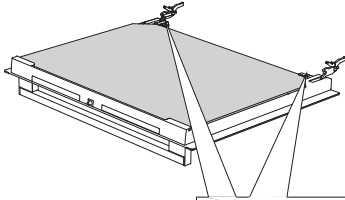

**1** Heben Sie die Träger auf der linken und rechten Seite der Backofentür leicht an (Markierung 1 auf dem Träger) und ziehen Sie sie dann von der Glasscheibe weg (Markierung 2 auf dem Träger).

**2** Fassen Sie die Glasscheibe am unteren Rand an, heben Sie sie leicht an, damit sie aus dem Träger herauspringt und nehmen Sie sie heraus.

**3** Entfernen Sie die innere, dritte Glasscheibe (nur bei einigen Modellen), indem Sie sie leicht anheben und dann herausziehen. Entfernen Sie auch die Gummidämpfer von der Glasscheibe.



Setzen Sie die Backofentür in verkehrter Reihenfolge wieder ein. Die Markierungen (Halbkreise) auf der Tür und dem Glas müssen gegeneinander ausgerichtet sein.

# AUSTAUSCH DER GLÜHBIRNE

Die Glühbirne ist Verbrauchsmaterial, deswegen ist sie nicht Gegenstand der Garantie. Entfernen Sie vor dem Austausch der Glühbirne die Backbleche, den Rost und die Führungen aus dem Garraum.

(Halogenleuchtmittel: G9, 230 V, 25 W, gewöhnliche Glühbirne E14 25W 230V)

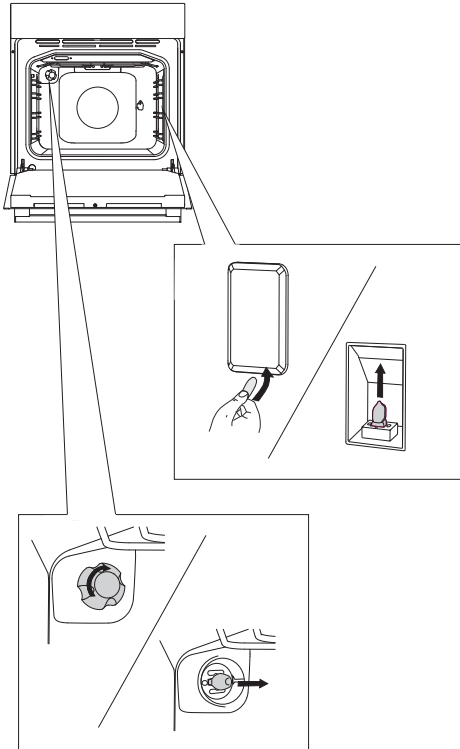

Heben Sie die Abdeckung der Garraumleuchte mit dem Schraubenzieher an und entfernen Sie sie. Nehmen Sie die Glühbirne heraus.

💡 Achten Sie darauf, dass das Email nicht beschädigt wird.

.....

Schrauben Sie die Abdeckung der Leuchte ab und ziehen Sie die Glühbirne heraus.

💡 Passen Sie auf, dass Sie sich nicht an der heißen Glühbirne verbrennen.



# TABELLE STÖRUNGEN UND FEHLER

---

Störung/Fehler	Ursache
Die Sicherung schaltet sich mehrmals aus ...	Rufen Sie den nächstgelegenen Kundendienst an.
Die Garraumbeleuchtung funktioniert nicht ...	Der Austausch der Glühbirne ist im Kapitel „Austausch von Geräteteilen“ beschrieben.
Das Backgut ist nicht durchgebacken ...	Haben Sie die Temperatur und die Beheizungsart richtig eingestellt? Ist die Backofentür geschlossen?

Falls Sie die Störung trotz der Befolgung der oben angeführten Hinweise nicht selbst beseitigen können, rufen Sie den nächstgelegenen autorisierten Kundendienst an. Die Beseitigung einer Störung bzw. Reklamation, die wegen eines unfachmännischen Anschlusses oder Gebrauchs entstanden ist, ist nicht Gegenstand der Garantie. In diesem Fall trägt der Kunde die Reparaturkosten selbst.

# AKTUALISIERTE INFORMATIONEN ZUR ENTSORGUNG VON ALTGERÄTEN

---

Das Elektro- und Elektronikgerätegesetz (ElektroG) enthält eine Vielzahl von Anforderungen an den Umgang mit Elektro und Elektronikgeräten. Die wichtigsten sind hier zusammengestellt.

## **1. Getrennte Erfassung von Altgeräten**

Elektro- und Elektronikgeräte, die zu Abfall geworden sind, werden als Altgeräte bezeichnet. Besitzer von Altgeräten haben diese einer vom unsortierten Siedlungsabfall getrennten Erfassung zuzuführen. Altgeräte gehören insbesondere nicht in den Hausmüll, sondern in spezielle Sammel- und Rückgabesysteme.

## **2. Batterien und Akkus sowie Lampen**

Besitzer von Altgeräten haben Altbatterien und Altalkumulatoren, die nicht vom Altgerät umschlossen sind, sowie Lampen, die zerstörungsfrei aus dem Altgerät entnommen werden können, im Regelfall vor der Abgabe an einer Erfassungsstelle vom Altgerät zu trennen. Dies gilt nicht, soweit Altgeräte einer Vorbereitung zur Wiederverwendung unter Beteiligung eines öffentlich-rechtlichen Entsorgungsträgers zugeführt werden.

## **3. Möglichkeiten der Rückgabe von Altgeräten**

Besitzer von Altgeräten aus privaten Haushalten können diese bei den Sammelstellen der öffentlich-rechtlichen Entsorgungsträger oder bei den von Herstellern oder Vertriebern im Sinne des ElektroG eingerichteten Rücknahmestellen unentgeltlich abgeben.

Rücknahmepflichtig sind Geschäfte mit einer Verkaufsfläche von mindestens 400 m<sup>2</sup> für Elektro- und Elektronikgeräte sowie diejenigen Lebensmittelgeschäfte mit einer Gesamtverkaufsfläche von mindestens 800 m<sup>2</sup>, die mehrmals pro Jahr oder dauerhaft Elektro- und Elektronikgeräte anbieten und auf dem Markt bereitstellen. Dies gilt auch bei Vertrieb unter Verwendung von Fernkommunikationsmitteln, wenn die Lager- und Versandflächen für Elektro- und Elektronikgeräte mindestens 400 m<sup>2</sup> betragen oder die gesamten Lager- und Versandflächen mindestens 800 m<sup>2</sup> betragen. Verreiber haben die Rücknahme grundsätzlich durch geeignete Rückgabemöglichkeiten in zumutbarer Entfernung zum jeweiligen Endnutzer zu gewährleisten.

Die Möglichkeit der unentgeltlichen Rückgabe eines Altgerätes besteht bei rücknahmepflichtigen Verreibern unter anderem dann, wenn ein neues gleichartiges Gerät, das im Wesentlichen die gleichen Funktionen erfüllt, an einen Endnutzer abgegeben wird. Wenn ein neues Gerät an einen privaten Haushalt ausgeliefert wird, kann das gleichartige Altgerät auch dort zur unentgeltlichen Abholung übergeben werden; dies gilt bei einem Vertrieb unter Verwendung von Fernkommunikationsmitteln für Geräte der Kategorien 1, 2 oder 4 gemäß § 2 Abs. 1 ElektroG, nämlich „Wärmeüberträger“, „Bildschirmgeräte“ oder „Großgeräte“ (letztere mit mindestens einer äußeren Abmessung über 50 Zentimeter). Zu einer entsprechenden Rückgabe-Absicht werden Endnutzer

beim Abschluss eines Kaufvertrages befragt. Außerdem besteht die Möglichkeit der unentgeltlichen Rückgabe bei Sammelstellen der Vertreiber unabhängig vom Kauf eines neuen Gerätes für solche Altgeräte, die in keiner äußeren Abmessung größer als 25 Zentimeter sind, und zwar beschränkt auf drei Altgeräte pro Geräteart.

#### **4. Datenschutz-Hinweis**

Altgeräte enthalten häufig sensible personenbezogene Daten. Dies gilt insbesondere für Geräte der Informations- und Telekommunikationstechnik wie Computer und Smartphones. Bitte beachten Sie in Ihrem eigenen Interesse, dass für die Löschung der Daten auf den zu entsorgenden Altgeräten jeder Endnutzer selbst verantwortlich ist.

#### **5. Bedeutung des Symbols „durchgestrichene Mülltonne“**



Das auf Elektro- und Elektronikgeräten regelmäßig abgebildete Symbol einer durchgestrichenen Mülltonne weist darauf hin, dass das jeweilige Gerät am Ende seiner Lebensdauer getrennt vom unsortierten Siedlungsabfall zu erfassen ist.

EV\_ MULTI



de (01-22)